

2021

Express Manual del propietario



Contenido

Introducción	1
Llaves, puertas y ventanas	6
Asientos y sistemas de sujeción	24
Almacenamiento	73
Instrumentos y Controles	75
Iluminación	104
Sistema de Infoentrenimiento	111
Controles de clima	137
Conducción y funcionamiento	143
Cuidado del vehículo	203
Servicio y mantenimiento	286
Datos técnicos	295
Información al cliente	300
OnStar	308
Servicios conectados	313
Índice	316

Impreso en los EE.UU.
Número de parte 84401539 A Primera impresión

Introducción



Los nombres, logotipos, emblemas, eslógan, nombres de modelos de vehículos y diseños de la carrocería del vehículo que aparecen en este manual, incluyendo, pero sin limitarse a GM, el logotipo de GM, CHEVROLET, el emblema de CHEVROLET y EXPRESS son marcas registradas y/o marcas de servicio de General Motors LLC, sus subsidiarias, afiliadas o licenciatarios.

Para vehículos vendidos primero en Canadá, sustituya el nombre "General Motors of Canada Company" por Chevrolet Motor Division dondequiera que aparezca en este manual.

Este manual describe funciones que podrían o no ser parte de su vehículo debido a: equipo opcional que no fue comprado con el vehículo; variaciones de modelo;

especificaciones del país; funciones y aplicaciones que pueden no estar disponibles en su región; o debido a cambios posteriores a la impresión de este manual.

Si el vehículo tiene el motor Diesel Duramax, vea el suplemento de Duramax diesel para obtener información adicional y específica para este motor.

Consulte la documentación de compra específica para su vehículo, para confirmar las funciones aplicables.

Mantenga este manual en el vehículo para referencias rápidas.

Uso de este manual

Para localizar rápidamente información sobre el vehículo, use el índice en las últimas páginas del manual. Es una lista alfabética de lo que ofrece el manual y la página donde puede encontrarse.

Peligro, Advertencia, y Precaución

Los mensajes de advertencia presentes en las etiquetas del vehículo y en este manual describen situaciones peligrosas y lo que puede hacerse para evitarlos o reducirlos.

©2020 General Motors LLC. Todos los derechos reservados.

Peligro

El título Peligro indica una situación peligrosa de gran riesgo que, de producirse, ocasionaría lesiones graves o mortales.

Advertencia

Advertencia indica una situación peligrosa que puede ocasionar lesiones graves o mortales.

Precaución

Precaución indica un peligro que puede ocasionar daños materiales o daños al vehículo.



Un círculo con una diagonal atravesada es un símbolo de seguridad que significa "No", "No haga esto" o "No lo permita".

Símbolos

El vehículo tiene componentes y etiquetas que usan símbolos en lugar de texto. Los símbolos se muestran junto con el texto y describen la operación o la información relacionada con un componente, control, mensaje, medidor o indicador específico.

 : Se muestra cuando el manual del propietario tiene instrucciones o información adicionales.

 : Se muestra cuando el manual de servicio tiene instrucciones o información adicionales.



 : Se muestra cuando hay más información en otra página - "ver página."

Tabla de símbolos del vehículo

Ofrecemos aquí algunos símbolos adicionales que pueden encontrarse en el vehículo y su significado. Vea las características en este manual respecto a información.

 : Sistema de aire acondicionado

 : Aceite refrigerante del aire acondicionado

 : Luz de disponibilidad de bolsa de aire

 : Sistema de frenos antibloqueo (ABS)

 : Luz de advertencia del sistema de frenos

 : Deseche los componentes usados adecuadamente

 : No aplique agua a alta presión

 : Temperatura del refrigerante del motor

 : Flama/Fuego prohibidos

 : Inflamable

 : Alerta de colisión frontal

 : Ubicación de cerradura de cubierta de bloque de fusibles

 : Fusibles

 : Asientos de seguridad para niños de sistema ISOFIX/LATCH















 : Conserve las cubiertas de bloque de fusibles correctamente instaladas

 : Alerta de cambio de carril

 : Advertencia de salida de carril

 : Asistencia de conservación de carril

 : Indicador de falla

-  : Presión de aceite
-  : Asistente aparcamiento
-  : Indicador de peatón al frente
-  : Eléctrico
-  : Alerta de tráfico trasero cruzando
-  : Técnico registrado
-  : Arranque remoto del vehículo
-  : Riesgo de incendio eléctrico
-  : Recordatorios de cinturón de seguridad
-  : Alerta de zona ciega lateral
-  : Monitor de presión de las llantas
-  : Control de Tracción/StabiliTrak/Control Electrónico de Estabilidad (ESC)
-  : Bajo presión
-  : Indicador de vehículo al frente

4 Introducción

Introducción del Tablero de instrumentos

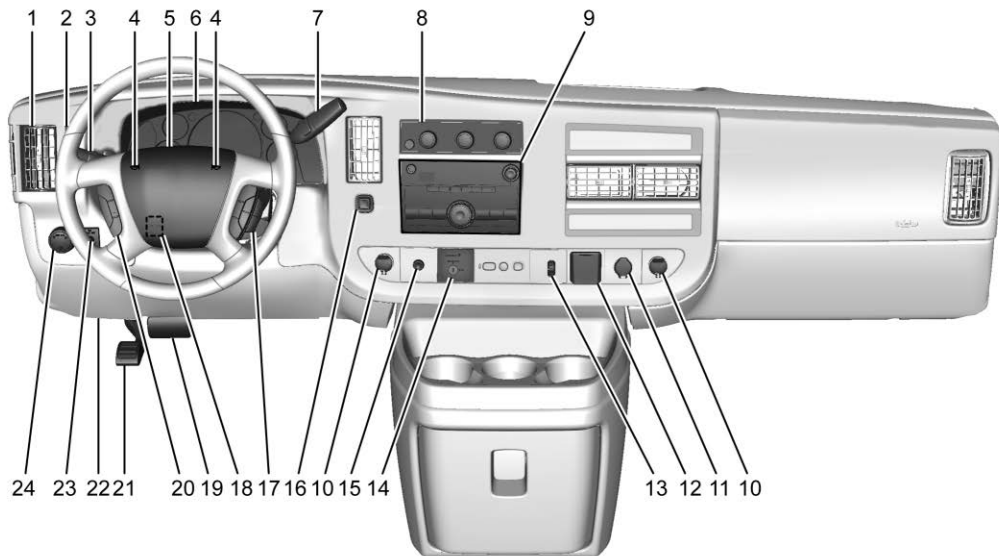

1. *Ventilas de aire* ⇨ 142.
2. Botones del Centro de información del conductor (DIC) (Fuera de vista). Vea *Centro de información del conductor (DIC)* ⇨ 93.
3. Palanca de direccional. Vea *Señales de giro y cambio de carril* ⇨ 107.
Limpiador/lavador de parabrisas ⇨ 77.
4. *Claxon* ⇨ 77.
5. *Intermitentes de advertencia de peligro* ⇨ 107.
6. *Cuadro de instrumentos* ⇨ 82.
7. Palanca de cambios. Vea *Transmisión automática* ⇨ 163.
Modo manual ⇨ 166 (si así está equipado).
8. *Sistemas de control de clima* ⇨ 137.
9. Infoentretenimiento. Vea *Resumen (Radio AM-FM)* ⇨ 113 o *Resumen (Radio con CD/MP3)* ⇨ 114.
10. *Tomas de corriente* ⇨ 80.
11. Puerto USB (si está equipado). Vea *Dispositivos auxiliares* ⇨ 125.
12. Tomacorriente de 110/120 Voltios corriente alterna. Vea *Tomas de corriente* ⇨ 80.
13. *Sistema de calefacción trasero* ⇨ 139 (si así está equipado).
Advertencia de cambio de carril (LWD) ⇨ 180 (si así está equipado).
Sistema de alerta de choque de frente (FCA) ⇨ 177 (si así está equipado).
14. Interruptor de encendido-apagado de bolsa de aire del pasajero (si está equipado). Vea *Interruptor de encendido-apagado de la bolsa de aire* ⇨ 48.
15. *Control de tracción/Control electrónico de estabilidad* ⇨ 169.
16. Botón de modo de remolque/transporte (si está equipado) Vea *Modo remolcar/jalar* ⇨ 166.
17. *Controles al volante* ⇨ 76 (si así está equipado).
18. *Ajuste del volante de dirección* ⇨ 76 (Fuera de vista). (Si está equipado).
19. Liberación de freno de estacionamiento. Vea *Freno de Mano* ⇨ 168.
20. *Control de velocidad constante* ⇨ 171 (si así está equipado).
Sistema de ralentí rápido ⇨ 158 (si así está equipado).
21. *Freno de Mano* ⇨ 168.
22. Conector del enlace para transmisión de datos (DLC) (No visible) Vea *Falla de luz indicadora (Luz Check engine (Revise el motor))* ⇨ 88.
23. *Control de iluminación del tablero de instrumentos* ⇨ 108.
Desactivación de luces del techo. Vea *Luces del techo* ⇨ 108.
24. *Controles de luz exterior* ⇨ 104.

Llaves, puertas y ventanas

Llaves y seguros

Llaves	6
Sistema de entrada sin llave a control remoto (RKE)	8
Funcionamiento del sistema de entrada sin llave a control remoto (RKE)	8
Arranque remoto del vehículo	10
Seguros de puertas	11
Seguros eléctricos de puertas	12
Rebloqueo de la puerta de carga	12
Bloqueo retardado	12
Seguros de puertas automáticos	13
Protección de bloqueo	13
Seguros de puertas	13
Seguros de puertas	13

Puertas

Puerta lateral (60/40 hacia afuera)	14
Puerta deslizante	15
Ptas tras	16

Seguridad del vehículo

Seguridad del vehículo	17
Sistema de alarma de vehículo	17
Inmovilizador	18
Funcionamiento del inmovilizador	18

Espejos exteriores

Espejos convexos	19
Espejos manuales	19
Espejos de transporte-remolque	19
Espejos eléctricos	20
Espejos plegables	20
Espejos con calefacción	20

Espejos interiores

Espejo retrovisores interiores	20
Espejo retrovisor manual	20

Ventanas

Ventanas	21
Ventanas manuales	21
Ventanas eléctricas	21
Ventanas oscilantes	22
Vidrio de tecnología mejorada	22
Ventanas traseras	22
Viseras	23

Llaves y seguros

Llaves

Advertencia

Dejar a los niños en un vehículo, con las llaves de encendido es peligroso y los niños o terceras personas podrían resultar gravemente lesionados o perder la vida. Podrían operar las ventanas eléctricas y otros controles o provocar el movimiento del vehículo. Las ventanillas funcionarán con las llaves en la ignición, y los niños o terceras personas podrían quedar atrapados en el camino de una ventanilla cerrándose. No deje niños dentro de un vehículo con llave de ignición.



⚠ Advertencia

Si se gira involuntariamente la llave mientras el vehículo está en operación, la ignición se puede mover fuera de la posición RUN (operación). Esto podría ser causado por artículos pesados que cuelguen del llavero, o por artículos grandes o largos sujetos al llavero que podrían hacer contacto con el conductor o el volante. Si la ignición se mueve fuera de la posición RUN (operación), el motor se apagará, puede tener impacto en la asistencia de frenado y dirección hidráulica, y las bolsas de aire pueden no desplegarse. Para reducir el riesgo de giro
(Continúa)

Advertencia (Continúa)

inadvertido de la llave de ignición, no cambie la manera en que la llave de ignición y el transmisor de Entrada remota sin llave (RKE), si está equipado, están sujetos a los llaveros provistos.

La llave de ignición y los llaveros, y el transmisor RKE, si está equipado, están diseñados para trabajar juntos como un sistema para reducir el riesgo de mover involuntariamente la llave fuera de la posición RUN (operación). La llave de ignición tiene un pequeño orificio para permitir la conexión del llavero provisto. Es importante que cualquier llave de ignición de reemplazo tenga un orificio pequeño. Acuda a su distribuidor si requiere una llave de reemplazo.

La combinación y tamaño de los llaveros que vienen con sus llaves se seleccionaron específicamente para su vehículo. Los llaveros están conectados a la llave como dos eslabones de una cadena para reducir el riesgo de mover inadvertidamente la llave fuera de la posición RUN (operación). No agregue ningún artículo adicional al llavero sujeto a la llave de ignición. Coloque artículos adicionales sólo al segundo llavero,

y limite los artículos agregados a unas cuantas llaves esenciales o artículos pequeños y ligeros no mayores al transmisor RKE.

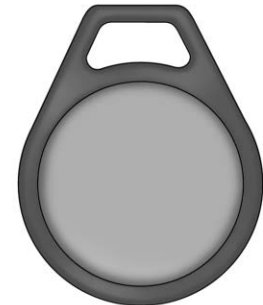

8 Llaves, puertas y ventanas

La interferencia a partir de etiquetas de identificación de radiofrecuencia (RFID) puede evitar que la llave arranque el vehículo. Mantenga las etiquetas RFID lejos de la llave cuando arranque el vehículo.

La llave se usa para la ignición, y los seguros.

Consulte a su distribuidor si necesita una llave de reemplazo o una llave adicional.

Si se vuelve difícil girar una llave revise si la hoja de la llave tiene basura. Limpie periódicamente con un cepillo o una punta.

Si se encuentra cerrado fuera del vehículo, consulte *Asistencia en el Camino* ⇨ 302.

Con un plan OnStar o de servicio conectado activo, un Asesor OnStar puede abrir el vehículo de manera remota. Consulte *Descripción general OnStar* ⇨ 308.

Sistema de entrada sin llave a control remoto (RKE)

Consulte *Norma de Radiofrecuencia* ⇨ 305.

Si disminuye el rango de operación de la Entrada remota sin llave (RKE):

- Verifique la distancia. El transmisor podría estar muy alejado del vehículo.

- Verifique la ubicación. Otros vehículos u objetos podrían estar bloqueando la señal.
- Verifique la batería del transmisor. Consulte "Reemplazo de la batería" más adelante en esta sección.
- Si el transmisor continúa sin operar correctamente, consulte con su distribuidor, o con un técnico calificado para obtener servicio.

Funcionamiento del sistema de entrada sin llave a control remoto (RKE)

Si está equipado, las funciones del transmisor de entrada remota sin llave (RKE) funcionan hasta 60 m (197 pies) de distancia del vehículo.

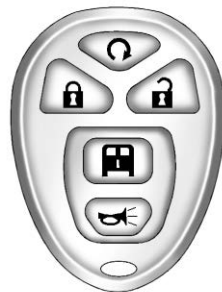

Otras condiciones pueden afectar el funcionamiento del transmisor. Consulte *Sistema de entrada sin llave a control remoto (RKE)* ⇨ 8.



Con Arranque Remoto, Sin Similar



 : Oprima una vez para cerrar los seguros de todas las puertas. Si ha sido activado mediante el Centro de información del conductor (DIC), las luces de estacionamiento parpadearán una vez, indicando que el vehículo ha quedado cerrado.

La bocina puede sonar brevemente  cuando se oprime nuevamente antes de transcurrir cinco segundos. Consulte *Personalización del vehículo* ⇨ 99.

 : Oprima para desbloquear la puerta del conductor. Si se vuelve a oprimir  antes de transcurrir cinco segundos, todas las demás puertas quedarán desbloqueadas.

Las luces interiores se encenderán y permanecerán encendidas por 20 segundos, o hasta encender el motor. Si se activan mediante el DIC, las luces de estacionamiento parpadearán dos veces para indicar que se han abierto los seguros del vehículo. Consulte *Personalización del vehículo* ⇨ 99.

 : Presione para abrir sólo las puertas de carga.

 : Si está equipado, oprima  y después oprima sin soltar  por al menos cuatro segundos o hasta que las luces de direccionales parpadéen para arrancar el vehículo desde el exterior del vehículo usando el transmisor de entrada remota sin llave (RKE). Consulte *Arranque remoto del vehículo* ⇨ 10. Para activar o desactivar, consulte *Personalización del vehículo* ⇨ 99.

 : Presione u libere para iniciar el localizador del vehículo. Las luces direccionales parpadearán y el claxon sonará tres veces.

Mantenga presionado  por más de dos segundos para activar la alarma de pánico. Las luces direccionales parpadean y el claxon suena repetidamente durante 30 segundos. La alarma se apaga cuando la ignición se

enciende o  se presiona de nuevo. La ignición debe estar apagada para que funcione la alarma de pánico.

Si está equipado con transmisor RKE y OnStar, consulte "Notificación de alarma antirrobo" en *OnStar Seguridad* ⇨ 309.

Programación de los transmisores para el vehículo

Solo funcionarán los transmisores RKE programados específicamente para cada vehículo. Si extravía o le roban su transmisor, deberá comprar un transmisor nuevo y pedir a su distribuidor que lo programe. Al programar el nuevo transmisor para un vehículo, se deberán volver a programar todos los transmisores restantes. Cualquier transmisor extraviado o robado dejará de funcionar una vez que se programe el nuevo transmisor. Cada vehículo puede contar con hasta cuatro transmisores programados para el mismo.

Reemplazo de la batería

Advertencia

Nunca permita que los niños jueguen con el transmisor RKE. El transmisor contiene una pequeña batería, que puede ser un peligro de asfixia. Si se ingiere, pueden producirse quemaduras internas, que pueden provocar lesiones graves o la muerte. Busque atención médica de inmediato si se ingiere una batería.

Advertencia

Para evitar lesiones personales, no toque superficies de metal en el transmisor RKE cuando se hayan expuesto a calor extremo. Estas superficies pueden estar calientes al toque en temperaturas mayores a 59 °C (138 °F).

Precaución

No toque ningún circuito del transmisor al cambiar la batería. La estática de su cuerpo podría dañar el transmisor.

Precaución

Siempre reemplace la batería con el tipo correcto. Reemplazar la batería con un tipo incorrecto podría crear un riesgo de explosión de la batería. Deseche las baterías usadas de acuerdo con las instrucciones y las leyes locales. No intente quemar, aplastar, o cortar la batería usada, y evite exponer la batería a ambientes con presión de aire extremadamente baja o altas temperaturas.

Reemplace la batería si el DIC muestra
REEMPLACE BATERÍA EN LLAVE REMOTA.

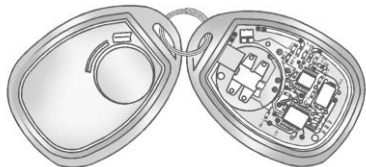

Para reemplazar la batería:

1. Separe el transmisor con un objeto plano y delgado, tal como un destornillador de cabeza plana.
 - Inserte cuidadosamente la herramienta en la ranura localizada a lo largo de la línea de división del transmisor. No introduzca la herramienta muy profundamente. Deténgase al sentir resistencia.
 - Gire la herramienta hasta que se separe el transmisor.
2. Retire la batería vieja. No utilice un objeto metálico.
3. Inserte la batería nueva, con el lado positivo hacia abajo. Sustituya la batería con una de nomenclatura CR2032 o equivalente.
4. Vuelva a poner la tapa del transmisor.

Arranque remoto del vehículo

Este vehículo puede tener una función de arranque remoto. Esta función le permite arrancar el motor desde el exterior del vehículo. También puede encender los sistemas de calefacción o aire acondicionado del vehículo. Consulte *Sistemas de control de clima* ⇨ 137.

Las leyes en algunas comunidades locales puede restringir el uso de arrancadores remotos. Por ejemplo, algunas leyes pueden requerir que la persona utilizando un arrancador remoto tenga el vehículo a la vista al utilizarlo. Verifique los reglamentos para conocer los requisitos sobre el arranque remoto de vehículos.

No utilice la función arranque remoto si el vehículo está bajo de combustible. El combustible del vehículo podría agotarse.



El rango del transmisor RKE podría ser menor mientras el vehículo esté encendido.

Otras condiciones pueden afectar el funcionamiento del transmisor. Consulte *Sistema de entrada sin llave a control remoto (RKE)* ⇨ 8.

 : Este botón estará ubicado en el transmisor RKE si el vehículo tiene arranque remoto.

Para arrancar el motor usando la función de arranque remoto:

1. Oprima y libere  en el transmisor.

2. Inmediatamente oprima sin soltar  hasta que parpadeen las luces direccionales. Si no puede ver las luces, oprima sin soltar  durante al menos cuatro segundos.

Al arrancar el motor las luces de estacionamiento se encenderán y permanecerán encendidas mientras el motor esté encendido. La puertas permanecerán bloqueadas.

El motor continuará en funcionamiento durante 10 minutos. Después de 30 segundos, repita los pasos si se desea una extensión de 10 minutos. El arranque remoto sólo puede extenderse una vez.

Después de entrar al vehículo usando el arrancador remoto, encienda la ignición para conducir el vehículo.

Entre dos ciclos de ignición sólo se permite un máximo de dos arranques remotos o un arranque con una extensión.

Si se repite el procedimiento de arranque remoto antes de que haya concluido el primer periodo de 10 minutos, los primeros 10 minutos expirarán de inmediato, y el segundo periodo de 10 minutos iniciará.

Después de que el motor haya sido encendido de manera remota dos veces o con un arranque con una extensión, la ignición debe encenderse y luego apagarse, antes de que el procedimiento de arranque remoto pueda usarse nuevamente.

Para cancelar un arranque remoto realice cualquiera de las siguientes acciones:

- Oprima sin soltar  hasta que las luces de estacionamiento se apaguen.
- Encienda las Intermitentes de advertencia de peligro.
- Active el encendido y después apáguelo.

La característica de arranque remoto del vehículo no funcionará si:

- La llave está en la ignición.
- El cofre está abierto.
- Están encendidas las Intermitentes de advertencia de peligro.
- Hay un desperfecto en el sistema de control de emisiones. Consulte *Falla de luz indicadora (Luz Check engine (Revise el motor))* ⇨ 88.
- La temperatura del líquido refrigerante del motor está muy elevada.
- La presión de aceite está baja.
- El vehículo no está en estacionamiento.

- Ya se han provisto dos arranques remotos, o un arranque remoto con extensión.

Para activar o desactivar, consulte *Personalización del vehículo* ⇨ 99.

Seguros de puertas

Advertencia

- Los pasajeros, y en especial los niños, pueden abrir las puertas fácilmente y caerse de un vehículo en movimiento. Cuando una puerta tiene el seguro; no se podrá abrir con la manija. La probabilidad de ser arrojado fuera del vehículo durante un impacto aumenta si las puertas no están con seguro. Por lo tanto, todos los pasajeros deben utilizar sus cinturones de seguridad correctamente y todas las puertas deberán estar cerradas mientras se esté manejando el vehículo.
- Los niños pequeños que se suben a un vehículo que no tiene las puertas cerradas con seguro podrían ser incapaces de salir del mismo. Los niños pueden verse expuestos a un calor extremo y sufrir lesiones permanentes

(Continúa)

Advertencia (Continúa)

o incluso fatales debido a la insolación. Siempre cerciórese de cerrar los seguros de las puertas del vehículo al alejarse del mismo.

- Los intrusos pueden entrar fácilmente a través de una puerta sin seguro cuando usted reduzca la velocidad o detenga el vehículo. Poner seguro a las puertas puede ayudarle a prevenir que esto suceda.

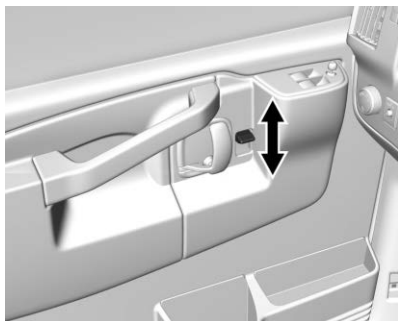



Para activar el seguro de la puerta desde el interior, deslice la palanca manual de la puerta hacia abajo. Para quitar el seguro a la puerta, deslice la palanca manual hacia arriba.

Desde el exterior, utilice la llave.

Si el vehículo está equipado con entrada sin llave, consulte *Funcionamiento del sistema de entrada sin llave a control remoto (RKE)* ⇨ 8.

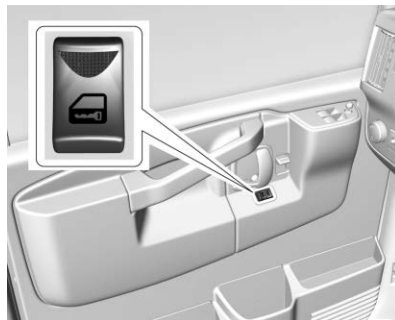
Seguros eléctricos de puertas



Si está equipado, oprima  para cerrar o abrir todas las puertas.



Cuando una puerta tiene puesto el seguro, la manija interior de la puerta no funciona.

Rebloqueo de la puerta de carga

Si la puerta de carga está abierta al momento de presionar el botón del seguro en la puerta o en el transmisor RKE, se pondrá el seguro en todas las puertas excepto la de carga. Se pondrá el seguro en las puertas de carga de manera inmediata al cerrarla o cuando funcione la característica de cierre retardado.

Bloqueo retardado

Al cerrar las puertas con el interruptor de seguros eléctricos y una puerta abierta, las puertas se cerrarán durante cinco segundos después de cerrar la última puerta. El claxon emite un sonido para indicar que la función de cierre demorado está en uso.

Al presionar  o  en el transmisor RKE, se anulará la función de cierre demorado e inmediatamente se asegurarán todas las puertas.

Esta función no operará si la llave está en el encendido.

Esta función se puede programar usando el Centro de información del conductor (DIC). Vea "BLOQUEO DE PUERTAS DEMORADO" en *Personalización del vehículo* ⇨ 99

Seguros de puertas automáticos

El vehículo puede tener una función de bloqueo/desbloqueo automático. Esta función se puede programar usando el Centro de información del conductor (DIC). Consulte *Personalización del vehículo* ⇨ 99.

Protección de bloqueo

Esta función le protege de dejar la llave encerrada dentro del vehículo cuando está en el interruptor de encendido y hay una puerta abierta.

Si presiona el interruptor de los seguros eléctricos cuando esté abierta la puerta del conductor, del pasajero o una de las puertas traseras, todas las puertas se cerrarán con llave y después se quitará el seguro de la puerta del conductor. Esta característica no incluye la puerta de carga lateral.

Si el vehículo tiene un paquete de ambulancia, esta función está desactivada.

Seguros de puertas

Los seguros se encuentran en la porción frontal de la puerta lateral de apertura hacia afuera 60/40 o la puerta lateral deslizante.



Puerta lateral abatible 60/40 - Lado del pasajero.

Para la puerta abatible lateral 60/40, mueva el botón a la izquierda para la puerta del lado del pasajero para activar la función de seguridad.

Mueva el botón a la derecha para la puerta del lado del pasajero para regresar los seguros de la puerta a la operación normal.

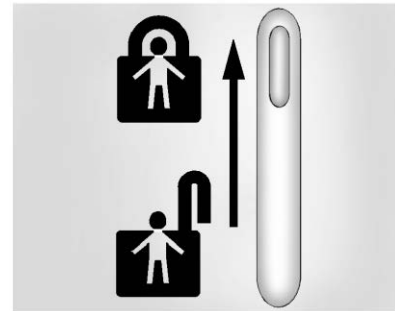

Puerta lateral deslizante

Para enganchar la función de seguridad de la puerta lateral deslizante, mueva el botón hacia arriba. Para regresar los seguros de las puertas a la operación normal, mueva el botón hacia abajo.

Seguros de puertas

Los seguros se encuentran en la porción frontal de la puerta lateral de apertura hacia afuera 60/40 o la puerta lateral deslizante.



Puerta lateral abatible 60/40 — Lado del pasajero

Para la puerta abatible lateral 60/40, mueva el botón a la izquierda para la puerta del lado del pasajero para activar la función de seguridad.

Mueva el botón a la derecha para la puerta del lado del pasajero para regresar los seguros de la puerta a la operación normal.

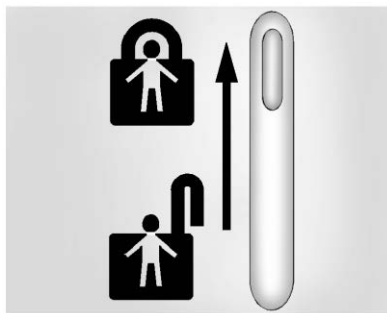

Puerta lateral deslizante

Para enganchar la función de seguridad de la puerta lateral deslizante, mueva el botón hacia arriba. Para regresar los seguros de las puertas a la operación normal, mueva el botón hacia abajo.

Puertas

Puerta lateral (60/40 hacia afuera)

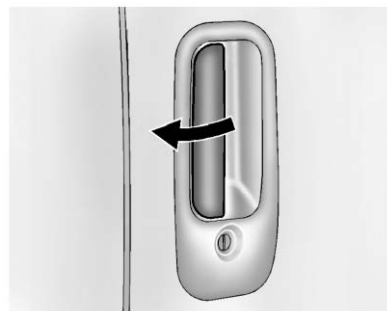

Para abrir la porción frontal de una puerta 60/40 desde el exterior, jale la manija y abra la puerta.



Para abrir la porción frontal de una puerta 60/40 desde el interior, jale la manija hacia usted y empuje la puerta para abrirla.

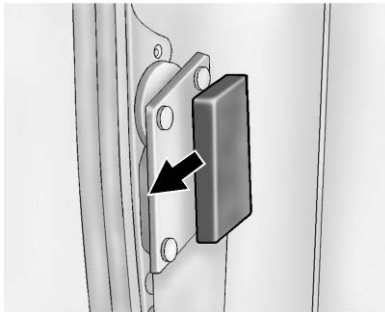

Para abrir la porción trasera de una puerta 60/40 desde el exterior, jale la manija del lado de la puerta trasera y jale la puerta hacia usted.

Para cerrar las puertas laterales 60/40, cierre la puerta trasera primero. Después cierre la puerta frontal. Asegúrese de que ambas puertas estén completamente cerradas.

Las puertas de apertura hacia afuera tienen un ensamble de correa de revisión en el marco de la puerta para evitar que ésta se abra más allá de 90 grados.

Para abrir la puerta más allá de 90 grados, ciérrala parcialmente, jale la correa de revisión hacia usted y después abra la puerta. Al cerrar la puerta, la correa de revisión se volverá a enganchar en forma automática.

Puerta deslizable

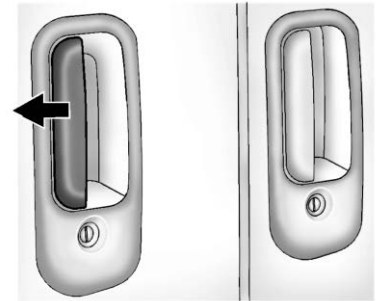

Para abrir la puerta lateral deslizable desde el exterior, jale la manija hacia la parte trasera del vehículo y deslice la puerta para abrirla.

Para cerrar la puerta lateral deslizable desde el exterior, use la manija para deslizar la puerta hacia la parte frontal del vehículo.

Cuando la puerta esté cerrada, quedará rasa con la parte lateral de la carrocería.

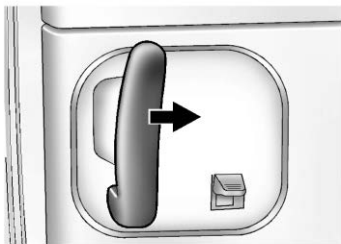

Para abrir la puerta lateral deslizable desde el interior, jale la manija hacia la parte trasera del vehículo. Después, deslice la puerta hacia la parte trasera del vehículo.

Para cerrar la puerta lateral deslizable desde el interior, sujete la manija y deslice la puerta hacia la parte frontal del vehículo.

Asegúrese de que la puerta esté completamente cerrada antes de empezar a conducir.

Ptas tras

⚠ Advertencia

Las puertas sin seguro pueden ser peligrosas.

- Los pasajeros, y en especial los niños, pueden abrir las puertas fácilmente y caerse de un vehículo en movimiento. Las puertas pueden desbloquearse y abrirse con el vehículo en movimiento. La probabilidad de ser arrojado fuera del vehículo durante un impacto aumenta si las puertas no están con seguro. Por lo tanto, todos los pasajeros deben utilizar sus cinturones de seguridad correctamente y todas las puertas deberán estar cerradas mientras se esté manejando el vehículo.
- Los niños pequeños que se suben a un vehículo que no tiene las puertas cerradas con seguro podrían ser incapaces de salir del mismo. Los niños pueden verse expuestos a un calor extremo y sufrir lesiones permanentes o incluso fatales debido a la insolación.

(Continúa)

Advertencia (Continúa)

Siempre cerciórese de cerrar los seguros de las puertas del vehículo al alejarse del mismo.

- Los intrusos pueden entrar fácilmente a través de una puerta sin seguro cuando usted reduzca la velocidad o detenga el vehículo. Poner seguro a las puertas puede ayudarle a prevenir que esto suceda.

Para abrir las puertas traseras desde el exterior, jale la manija hacia usted para abrir primero la puerta trasera del lado del pasajero.

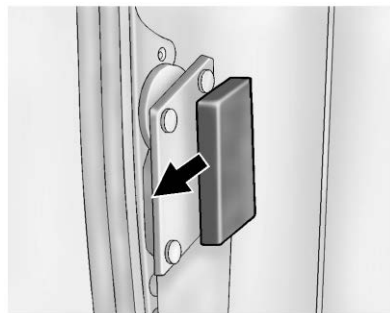

Para abrir la puerta trasera del lado del conductor, jale la manija de desbloqueo en el borde interior de la puerta.

Para cerrar las puertas traseras, cierre la puerta trasera del lado del conductor primero. Después cierre la puerta trasera del lado del pasajero. Asegúrese de que ambas puertas estén completamente cerradas.

Seguridad del vehículo

El vehículo tiene características anti-robo; sin embargo, el vehículo no se hace imposible de robar.

Sistema de alarma de vehículo

Este vehículo cuenta con un sistema de alarma antirrobo.

Activación del sistema de alarma

1. Cierre la puerta latera/puertas traseras y el cofre. Apague el vehículo.
2. Cierre el vehículo usando uno de estos dos métodos:
 - Usando el transmisor RKE.
 - Con una puerta abierta, presione el  interior.

3. Después de 30 segundos se activará el sistema de la alarma. Presionando  en el transmisor de RKE por segunda vez anula la demora de 30 segundos y arma de inmediato el sistema de alarma.

El sistema de alarma del vehículo no se activará si se cierran los seguros con la llave o en forma manual.

La alarma también se activará si se abre una puerta de pasajero, puerta lateral, puerta trasera, o el cofre sin desactivar primero el sistema. Al activarse la alarma, las señales direccionales parpadean y el claxon suena durante unos 30 segundos. Entonces el sistema de alarma se activará nuevamente para monitorear el siguiente evento no autorizado.

Desactivación del sistema de alarma

Para desactivar el sistema de alarma o apagar la alarma si se ha activado:

- Oprima  en el transmisor RKE.
- Arranque el vehículo.

Para evitar disparar la alarma por accidente:

- Active los seguros del vehículo después de que todos los ocupantes hayan salido y todas las puertas estén cerradas.

- Siempre abra los seguros de la puerta utilizando el transmisor RKE.

Desbloquear la puerta del conductor con la llave no desbloqueará el sistema ni apagará la alarma.

Cómo detectar una condición de manipulación no autorizada

Si se oprime  y el claxon suena y las luces parpadean tres veces, la alarma fue activada mientras el sistema de alarma estaba armado.

Si el sistema de alarma está activado, y se permite que se complete un evento (aproximadamente un minuto), aparecerá un mensaje en el Centro de información del conductor (DIC) la siguiente vez que se arranque el vehículo.

Notificación de alarma antirrobo

Para activar la notificación de correo electrónico o texto, consulte "Notificación de alarma antirrobo" en *OnStar Seguridad*  309.

Prueba de la alarma

Para probar la alarma:

1. Baje la ventana del lado del conductor y abra la puerta del conductor.

- Presione  en el transmisor RKE.
- Cierre la puerta y espere unos cuantos segundos.
- Pase la mano por la ventana abierta, desbloquee la puerta con el seguro manual y ábrala.

Esto debe desactivar la alarma.

Si la alarma no suena cuando debería, pero las luces parpadean, revise si el claxon funciona. Puede estar fundido el fusible del claxon. Para reemplazar el fusible, vea *Fusibles y cortacircuitos* ⇨ 236.

Inmovilizador

Consulte *Norma de Radiofrecuencia* ⇨ 305.

Funcionamiento del inmovilizador

Este vehículo está equipado con el sistema antirrobo PASS-Key® III+ (Sistema de seguridad automotriz personalizado). PASS-Key III+ es un sistema antirrobo pasivo.

El sistema es armado automáticamente cuando la llave se retira del encendido.

Usted no tiene que armar o desarmar manualmente el sistema.

La luz de seguridad, se encenderá si existe un problema con la activación o desactivación del sistema anti-robo.

Si el motor no arranca y se enciende la luz de seguridad, la llave puede tener un transpondedor dañado. Apague el interruptor de encendido e inténtelo de nuevo.

Si el motor sigue sin arrancar y la llave no parece estar dañada, intente con otra llave de encendido. Si el motor no arranca con la otra llave, el vehículo necesita servicio. Si el vehículo arranca, la primera llave podría estar defectuosa. Acuda a su distribuidor o con un cerrajero, quien podrá dar servicio al sistema PASS-Key III+ para solicitar una llave nueva.

Es posible que el decodificador del PASS-Key III+ aprenda el valor del transpondedor de una llave nueva o de repuesto. Se pueden programar hasta ocho llaves para un vehículo. Este procedimiento es para aprender llaves adicionales solamente. Si todas las llaves programadas actualmente se pierden o no funcionan, debe consultar a su distribuidor o a un cerrajero, los cuales pueden prestar servicio al PASS-Key III+ para hacer las llaves y programar el sistema.

Consulte a su distribuidor o a un cerrajero, los cuales pueden prestar servicio al PASS-Key III+ para obtener una nueva llave en blanco que es cortada exactamente como la llave de encendido que opera el sistema.

Para programar la nueva llave:

- Verifique que la nueva llave tenga estampado un ⊕.
- Inserte la llave original, ya programada, en el cilindro de la cerradura del encendido y arranque el motor. Si el motor no enciende acuda a su distribuidor para servicio.
- Una vez que el motor arranque, apague la ignición, y retire la llave.
- Inserte la llave que se va a programar y encienda la ignición dentro de un lapso de 10 segundos después de retirar la llave anterior.
El mensaje de seguridad se apagará una vez que la llave haya sido programada. Podría no ser aparente que el mensaje de seguridad se haya encendido debido a la velocidad con que se programó la llave.
- Repita los pasos 1-4 si desea programar llaves adicionales.

Si pierde o daña su llave PASS-Key III+, consulte a su distribuidor o al cerrajero que pueda dar servicio al sistema PASS-Key III+ para obtener una nueva llave.

No deje las llaves u otros dispositivos que desactiven o desarmen el sistema antirrobo dentro del vehículo.

Espejos exteriores

Espejos convexos

Advertencia

Un espejo convexo puede hacer que las cosas, como otros vehículos, aparezcan como más lejanas de lo que realmente están. Si entra demasiado abruptamente al siguiente carril, podría golpear a un vehículo que conduce junto a usted. Verifique con el espejo retrovisor o mire brevemente por encima de su hombro antes de cambiar de carril.

Si está equipado, la porción inferior del espejo del lado del conductor y pasajero es convexo. La superficie de un espejo convexo es curvada para abarcar más visión desde el asiento del conductor. El espejo convexo se

puede ajustar manualmente a la posición preferida del conductor para obtener una mejor visión.

Espejos manuales

Ajuste los espejos moviendo el espejo hacia arriba y hacia abajo, y a la derecha y a la izquierda.

Los espejos se pueden doblar hacia dentro o hacia fuera en forma manual.

En la porción inferior de cada espejo hay un espejo convexo auxiliar. La superficie de un espejo convexo es curvada para que usted pueda ver más desde el asiento del conductor. Los espejos convexos auxiliares se pueden ajustar en forma manual moviendo el espejo.

Espejos de transporte-remolque

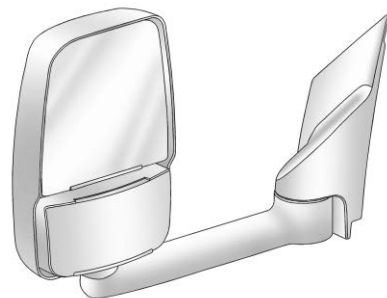

En los vehículos con espejos de remolque, éstos se pueden ajustar en forma manual para que obtenga una visión clara de los objetos detrás de usted.

En la porción inferior de cada espejo hay un espejo convexo auxiliar que se puede ajustar en forma manual para proveer un campo de visión extendido.

Los espejos se pueden doblar hacia dentro o hacia fuera en forma manual.

Espejos eléctricos

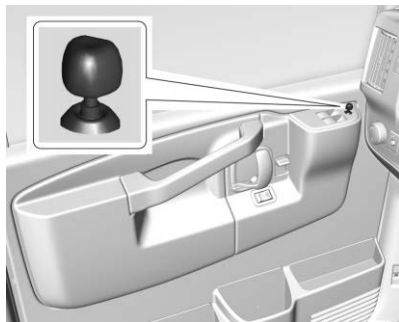

Si está equipado con espejos eléctricos, seleccione cada espejo girando la perilla en sentido de las manecillas del reloj para el espejo del lado del pasajero, o en sentido contrario a las manecillas del reloj para el espejo del lado del conductor. La posición central es neutral.

Ajuste el ángulo del espejo moviendo la perilla en la dirección deseada. Los espejos convexos auxiliares sólo se pueden ajustar en forma manual.

Espejos plegables

Espejos plegables manuales

Los espejos pueden plegarse hacia dentro hacia el vehículo para evitar daños al pasar por un lavador de autos automático. Empuje el espejo hacia afuera para regresarlo a la posición original.

Alerta de zona ciega lateral

El vehículo puede tener Alerta de zona ciega lateral. Consulte *Alerta de zona ciega lateral (SBZA)* ⇨ 178.

Espejos con calefacción

Para vehículos con espejos con calefacción:

 : Oprima para calentar los espejos.

Un indicador en el botón se ilumina cuando se activan los espejos con calefacción exteriores.

Consulte "Desempañador de la ventana trasera" bajo *Sistemas de control de clima* ⇨ 137.

Espejos interiores

Espejo retrovisores interiores

Ajuste el espejo retrovisor para obtener una vista despejada del área detrás del vehículo.

No rocíe limpiador de cristales directamente sobre el espejo. Use una toalla suave humedecida con agua.

Espejo retrovisor manual

Presione la pestaña hacia delante para uso diurno y júlela hacia atrás para uso nocturno, para evitar destellos de los faros del vehículo que va atrás.

Espejo manual de video para reversa

Si está equipado, este espejo de atenuación manual ofrece una vista de cámara del área detrás del vehículo. La función de visualización de video se enciende cuando el vehículo se desplaza en R (Reversa) y se apaga cuando el vehículo se cambia de R (Reversa).

Solución de problemas

Si el vehículo está en R (Reversa) y una pantalla azul se muestra en el espejo y luego la pantalla se apaga, consulte a su distribuidor para obtener servicio.

Consulte *Cámara de visión trasera (RCV)*
 ⇨ 175.

Ventanas

Advertencia

Nunca deje a un niño, adulto minusválido o mascota solo en un vehículo, especialmente con las ventanas cerrados en clima tibio o cálido. Pueden verse expuestos al calor extremo y sufrir lesiones permanentes o incluso fatales debido a la insolación.



Ventanas manuales

Para operar las ventanas manuales, gire la manivela en cada puerta para elevar o bajar las ventanas de las puertas laterales.

Ventanas eléctricas

Advertencia

Los niños podrían sufrir lesiones graves o la muerte si quedan atrapados en el camino de una ventanilla que se está cerrando. Nunca deje las llaves en un vehículo con niños. Consulte *Llaves* ⇨ 6.

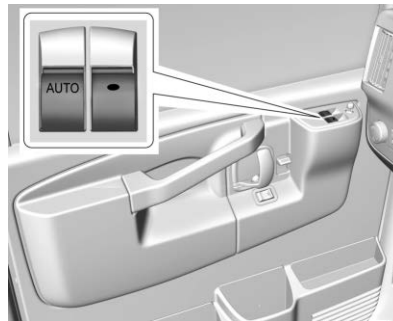

Si está equipado, las ventanas eléctricas funcionan cuando la ignición está encendida, en ACC/ACCESSORY (Accesorios), o cuando la Energía retenida para los accesorios (RAP) está activa. Consulte *Energía retenida para los accesorios (RAP)* ⇨ 158.

Con el interruptor de la ventana, presione para abrir o jale para cerrar la ventana.

Las ventanas se pueden desactivar temporalmente si se utilizan varias veces en un tiempo corto.

Descenso rápido

El interruptor de la ventana del conductor tiene una función de descenso rápido, la cual permite bajar la ventana sin mantener presionado el interruptor. Presione por completo y libere el interruptor etiquetado como AUTO para activar el modo de descenso rápido. Puede cancelar este modo en cualquier momento, con sólo jalar el interruptor hacia arriba. Para abrir la ventana en forma parcial, golpee ligeramente el interruptor hasta que la ventana se encuentre en la posición deseada.

Ventanas oscilantes

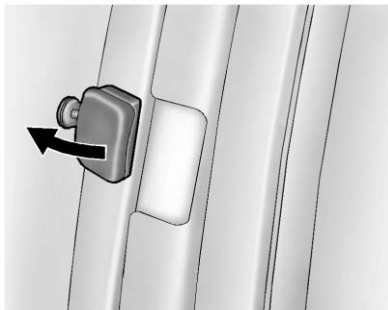

Ventana oscilante lateral

Para abrir la ventana oscilante lateral, jale el cierre en el borde de la ventana. Abra la ventana hacia afuera y empuje el cierre para bloquear la ventana en esa posición.

Para cerrar la ventana, jale el cierre hacia usted y empújelo hacia abajo para bloquearlo.

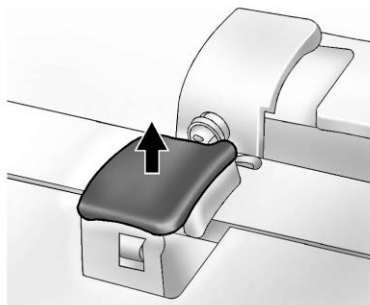

Ventanas oscilantes traseras

El vehículo también cuenta con ventanas oscilantes traseras. Las ventanas oscilantes traseras funcionan de la misma forma que la ventana oscilante lateral, sólo que el cierre se encuentra en el borde inferior de la ventana.

Vidrio de tecnología mejorada

El vehículo puede estar equipado con Vidrio de tecnología mejorada (ETG). Esta tecnología es parte del sistema general de protección de ocupantes en las vagonetas de carga con cinco posiciones de asiento y vagonetas de pasajeros. El ETG puede ayudar a evitar que los pasajeros sentados al lado de estas ventanas fijas sean proyectados a

través del vidrio en algunos, pero no en todos los choques. Aún con esta ventana, se deben utilizar cinturones de seguridad en todo momento.

Use sólo vidrio ETG aprobado para el vehículo cuando vaya a reemplazarlo por daños. Las vagonetas de carga con cinco posiciones de asiento y vagonetas de pasajeros tendrán vidrio ETG en las ventanas laterales que están más hacia atrás y vidrio laminado en la ventana frontal de la puerta deslizable, si está equipado. Las vagonetas de carga de distancia entre ejes larga que no tienen cinco posiciones de asiento también pueden tener ETG en las ventanas laterales más hacia atrás.

Ventanas traseras

Ventanas laterales de la puerta trasera (Sólo furgoneta de carga)

Advertencia

El vehículo puede tener una división detrás de los asientos delanteros o paneles verticales de metal en el interior de las ventanas de las puertas laterales traseras. Forman parte del sistema de protección de ocupantes. No los retire.

Viseras

Para bloquear los destellos, baje los visores. También puede girarlos hacia un lado.

Espejo de cortesía del visor

El vehículo puede tener espejos de cortesía en los visores, con o sin luces. Levante la cubierta del espejo para encender las luces, si el vehículo está equipado con ellas.

Asientos y sistemas de sujeción

Cabeceras

Cabeceras 25

Asientos delanteros

Ajuste del asiento 25

Ajuste del asiento eléctrico 25

Respaldos reclinables 26

Asientos Traseros

Asientos Traseros 27

Cinturones de seguridad

Cinturones de seguridad 31

Cómo usar correctamente los cinturones de seguridad 32

Cinturón de seguridad de tres puntos 34

Uso del cinturón de seguridad durante el embarazo 39

Extensor de cinturón de seguridad 39

Revisión del sistema de seguridad 40

Cuidado de cinturón de seguridad 40

Reemplazo de partes del sistema del cinturón de seguridad después de una colisión 40

Sistema de bolsas de aire

Sistema de bolsas de aire 41

¿En dónde están las bolsas de aire? 43

¿Cuándo se debe inflar una bolsa de aire? 45

¿Qué provoca que se infle una bolsa de aire? 46

¿Cómo se activa una bolsa de aire? 46

¿Qué observará después de que se infle una bolsa de aire? 46

Interruptor de encendido-apagado de la bolsa de aire 48

Dar servicio a vehículos equipados con bolsa de aire 50

Agregar equipo a vehículos equipados con bolsa de aire 51

Revisión del sistema de las bolsas de aire 51

Reemplazo de partes del sistema de bolsa de aire después de una colisión 52

Restricciones para niños

Niños Mayores 52

Bebés y niños pequeños 54

Sistemas de Restricción para Niños 56

Dónde poner el sistema de retención infantil 58

Anclajes inferiores y sujetadores para niños (Sistema de CIERRE) 60

Reemplazo de las partes del sistema

LATCH después de una colisión 67

Restricciones que aseguran al niño (Con Cinturón de seguridad en el Asiento

trasero) 67

Restricciones que aseguran al niño (Con Cinturón de seguridad en el Asiento

delantero) 69

Cabeceras

En vehículos con asientos instalados de fábrica, los asientos frontales tienen apoya cabezas integrados que no son ajustables en las posiciones exteriores para sentarse.

Asientos delanteros

Ajuste del asiento

Advertencia

Puede perder el control del vehículo si intenta ajustar el asiento del conductor mientras el vehículo está en movimiento. Ajuste el asiento del conductor sólo cuando el vehículo no se está moviendo.

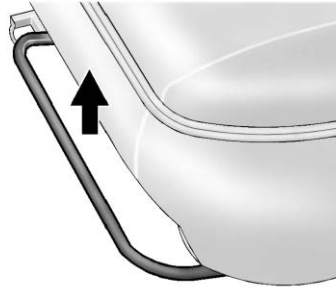

Para ajustar el asiento:

1. Levante la barra que está debajo del extremo frontal del cojín del asiento para desbloquearlo.
2. Deslice el asiento a la posición deseada y libere la barra.
3. Trate de mover el asiento hacia adelante y hacia atrás para asegurarse que el asiento esté asegurado en su lugar.

Ajuste del asiento eléctrico

Advertencia

Los asientos eléctricos funcionarán con la ignición apagada. Los niños podrían operar los asientos eléctricos y se podrían lastimar. Nunca deje a niños solos dentro del vehículo.

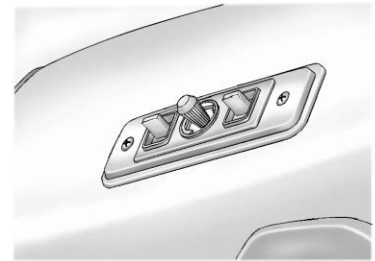

Para ajustar un asiento eléctrico, si está disponible, use los controles en la parte frontal del asiento:

- Mueva la perilla central a la derecha o a la izquierda para mover el asiento hacia delante o hacia atrás.

- Mueva la perilla central hacia arriba o hacia abajo para subir o bajar el asiento.
- Mueva la palanca derecha o izquierda hacia arriba o hacia abajo para subir o bajar la parte frontal o trasera del cojín del asiento.

Respaldos reclinables

Advertencia

Si cualquiera de los respaldos no está asegurado, se podría mover hacia adelante en un alto repentino o impacto. Esto podría causar lesiones a la persona que ocupe ese lugar. Siempre empuje y jale los respaldos para asegurarse que estén trabados.

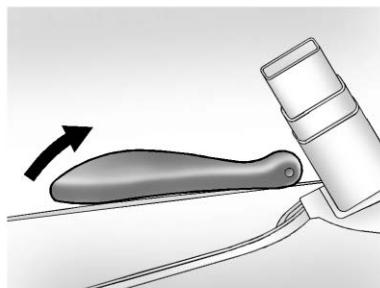

Para reclinarse el respaldo:

1. Levante la palanca que está en el lado interior del asiento.
2. Mueva el respaldo hasta la posición deseada y suelte la palanca para asegurar el respaldo en su lugar.
3. Empuje y jale el respaldo para asegurar que esté trabado.

Para regresar el respaldo a la posición vertical:

1. Levante completamente la palanca sin aplicar presión al respaldo y el éste regresará a la posición vertical.
2. Empuje y jale el respaldo para asegurar que esté trabado.

Advertencia

Sentarse en posición reclinada cuando el vehículo esté en movimiento puede ser peligroso. Incluso cuando se abrochen, los cinturones de seguridad no pueden hacer su trabajo.

El cinturón de hombro no estará contra su cuerpo. En su lugar, estará delante de usted. En un accidente, puede ir hacia éste, y recibir lesiones de cuello u otras.

El cinturón de seguridad de dos puntos podría elevarse por encima de su abdomen. La fuerza del cinturón estará ahí, no en sus huesos de la pelvis. Esto podría causar lesiones internas serias.

Ponga el respaldo en posición vertical para una protección adecuada cuando el vehículo esté en movimiento. Entonces, siéntese bien en el asiento y colóquese el cinturón de seguridad adecuadamente.



No tenga el respaldo reclinado si el vehículo está en movimiento.

Asientos Traseros

Cómo quitar el asiento trasero

Desconecte las placas de mini cerrojo para poder quitar los cinturones de regazo y hombro en el asiento de banco.

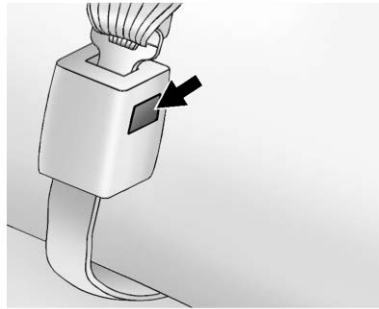

1. Para ello, presione con la punta de una llave en el orificio para soltar la hebilla del cinturón de seguridad al mismo tiempo que jala el cinturón hacia arriba.
2. Localice los pernos.

En un asiento de tres pasajeros hay tres pernos en los lados interiores de los asientos traseros.



Cubierta de piso de alfombra

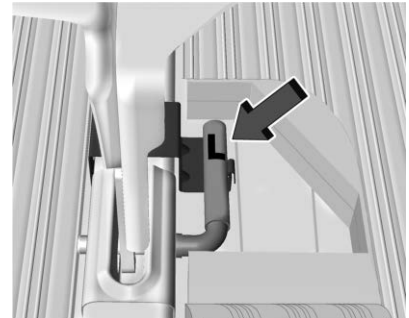

Cubierta de piso de vinyl

El perno del lado izquierdo tiene una tapa gris con una "L" negra marcada en ella.



Cubierta de piso de alfombra

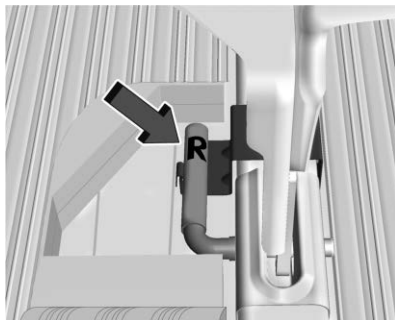

Cubierta de piso de vinyl

El perno del lado derecho tiene una tapa negra con una "R" blanca marcada en ella.

En un asiento de cuatro pasajeros, cada mitad del asiento tiene un conjunto de pernos. El lado izquierdo tiene un conjunto marcado con "L", y el lado derecho tiene un conjunto marcado con "R".

Si el vehículo está equipado con una cubierta de piso de vinyl, los pasadores se encuentran debajo de una aleta que está cortada en el vinyl.

3. Si está equipado, libere el pasador del anillo de bloqueo empujando hacia abajo sobre la parte superior del anillo y levantando la lengüeta de bloqueo del anillo.
4. Jale la manija del perno para desengancharlo del broche de retención y después jale el perno para sacarlo.
5. Repita este procedimiento para los demás pernos.
6. Jale el asiento unos 5 cm (2 pulg) hacia atrás y después levántelo de los carriles del piso.
7. Quite el asiento del vehículo.

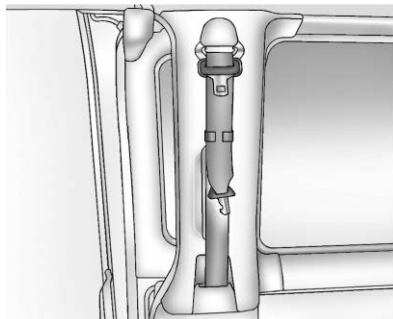

8. En los asientos de la segunda y tercera filas, para estibar el cerrojo del cinturón de seguridad, fije el broche del cerrojo del cinturón de seguridad al revestimiento justo en el interior de la puerta lateral.

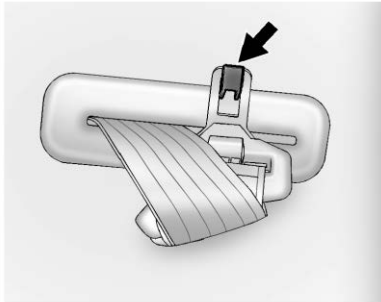

En la última fila de asientos, estibe la placa del cerrojo del cinturón de seguridad en el broche del revestimiento de la ventana. Enrolle el mini anclaje en el tejido del cinturón de seguridad y abroche la placa del anclaje del cinturón de seguridad en el clip.

Cómo reinstalar los asientos traseros

⚠ Advertencia

Un asiento que no esté encajado en su lugar adecuadamente se puede mover para todos lados al momento de una colisión o frenado repentino. Las personas que estén en el vehículo pueden resultar lesionadas. Asegúrese de encajar el asiento en su lugar adecuadamente cuando lo instale.

⚠ Advertencia

Un cinturón de seguridad que esté enrutado inadecuadamente, que no esté abrochado adecuadamente, o que esté torcido no suministrará la debida protección durante una colisión. La persona que utilice el cinturón puede lesionarse seriamente. Después de elevar el respaldo trasero, revise siempre para asegurar que los cinturones de seguridad estén orientados adecuadamente y estén bien asegurados, y que no estén torcidos.

1. Posicione el asiento en las ranuras abiertas en ambos carriles. Empuje el asiento hacia delante en el carril, enganchando ambas bases del asiento en los pernos dentro de los carriles.
2. Localice el hoyo en el carril para instalar los pernos de bloqueo en la parte trasera de la base del asiento. Si el vehículo está equipado con una cubierta de piso de vinyl, jale la aleta que está cortada en el vinyl.
3. Inserte los pernos de bloqueo en la base del asiento y empuje el asiento para alinear los pernos con la base.

En un asiento de tres pasajeros, el perno con la tapa negra marcada con "R" se debe instalar en el lado derecho y el perno con la tapa gris marcada con "L" se debe instalar en el lado izquierdo.

En un asiento de cuatro pasajeros, los pernos marcados con "R" se deben instalar en la mitad del asiento del lado derecho. Los pernos marcados con "L" se deben instalar en la mitad del asiento del lado izquierdo.



Cubierta de piso de alfombra

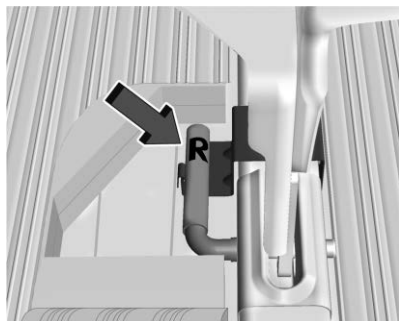

Cubierta de piso de vinyl

- Empuje el(los) perno(s) marcado(s) con "R" hacia abajo hasta que esté(n) en el broche de retención. Si está equipado con un anillo de bloqueo, asegúrese que el anillo esté abierto, coloque el pasador en el interior del anillo, y asegure el pasador con el anillo de bloqueo.
- Jale el pasador para asegurar que el anillo de bloqueo esté cerrado.



Cubierta de piso de alfombra

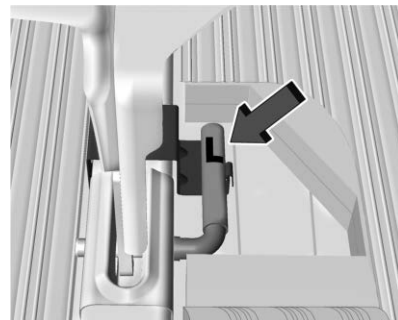

Cubierta de piso de vinyl

- Empuje el(los) perno(s) marcado(s) con "L" hacia abajo hasta que esté(n) en el broche de retención. Si está equipado con un anillo de bloqueo, asegúrese que el anillo esté abierto, coloque el pasador en el interior del anillo, y asegure el pasador con el anillo de bloqueo.
- Jale el pasador para asegurar que el anillo de bloqueo esté cerrado.
- Si el vehículo está equipado con una cubierta de piso de vinyl, coloque el vinyl de nuevo en su posición original.
- Repita este procedimiento para la otra base del asiento.

- Para conectar las placas de mini cerrojo para los cinturones de regazo y hombro, inserte las placas de cerrojo en las mini hebillas aseguradas en las posiciones exteriores del asiento de banco. No tuerza los cinturones.
- Verifique que todos los pernos de bloqueo estén asegurados en su posición antes de operar el vehículo.

Cinturones de seguridad

Esta sección describe cómo utilizar los cinturones de seguridad correctamente, y algunas cosas que no se deben hacer.

Advertencia

No deje que nadie viaje en el auto cuando un cinturón de seguridad no se pueda utilizar adecuadamente. En un accidente, si usted o los pasajeros no están usando los cinturones de seguridad, las lesiones podrían ser mucho mayores que si usaran los cinturones de seguridad. Puede resultar seriamente dañado o morir al golpear cosas dentro del vehículo con mayor fuerza o salir disparado del

(Continúa)

Advertencia (Continúa)

vehículo. Además, cualquiera que no esté asegurado podría golpear a los demás ocupantes del vehículo.

Es extremadamente peligroso viajar en el área de carga, dentro o fuera de un vehículo. En una colisión, es muy probable que los pasajeros que viajen en estas áreas se lastimen seriamente o mueran. No permita que los pasajeros viajen en ninguna área de su vehículo que no esté equipada con asientos y cinturones de seguridad.

Siempre use el cinturón de seguridad, y verifique que todos los pasajeros también estén asegurados adecuadamente.

Este vehículo tiene indicadores como un recordatorio para abrochar los cinturones de seguridad. Vea *Recordatorios de cinturón de seguridad* ⇨ 85.

Por qué funcionan los cinturones de seguridad

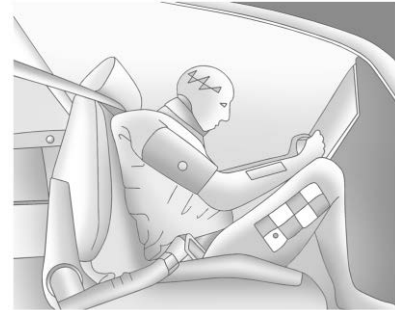

Al ir en el vehículo, usted viaja a la velocidad del mismo. Si algo detiene el vehículo de manera abrupta, usted continuará viajando hasta que algo lo detenga. ¡Podría ser el parabrisas, el tablero de instrumentos o los cinturones de seguridad!

Al usar el cinturón de seguridad, usted y el vehículo se detendrán juntos. Hay más tiempo para detenerse debido a que usted se detiene en una distancia larga, y cuando usa el cinturón de manera adecuada, sus huesos más fuertes son los que recibirán las

fuerzas de los cinturones de seguridad. Por eso usar los cinturones de seguridad tiene mucho sentido.

Preguntas y respuestas respecto a cinturones de seguridad

Q: ¿Quedaré atrapado en el vehículo después de un accidente si uso el cinturón de seguridad?

A: Podría *quedar atrapado* - ya sea que use o no el cinturón de seguridad. Sus probabilidades de permanecer consciente durante o después del accidente, de tal forma que *pueda* desabrocharse y salir, son *mucho* mayores si tiene el cinturón.

Q: Si mi vehículo tiene bolsas de aire, ¿por qué tengo que usar los cinturones de seguridad?

A: Las bolsas de aire son sólo los sistemas complementarios. Trabajan *con* los cinturones de seguridad — no en lugar de ellos. Ya sea que se proporcione una bolsa de seguridad o no, todos los ocupantes se tienen que abrochar los cinturones para obtener la mayor protección.

Además, la ley requiere el uso de los cinturones de seguridad en la mayoría de los estados y en todas las provincias de Canadá.

Cómo usar correctamente los cinturones de seguridad

Siga estas reglas para la protección de todos.

Estas son cosas adicionales que debe saber sobre los cinturones de seguridad y los niños, incluyendo niños más pequeños y bebés. Vea *Niños Mayores* ⇨ 52 o *Bebés y niños pequeños* ⇨ 54 si un niño viajará en el vehículo. Revise y siga las reglas para niños además de las siguientes reglas.

Es muy importante que todos los ocupantes se abrochen el cinturón. Las estadísticas muestran que las personas que no usan el cinturón de seguridad se lastiman con mayor frecuencia en accidentes que las personas que los usan.

Hay cosas importantes que debe saber acerca de cómo usar un cinturón de seguridad de manera adecuada.

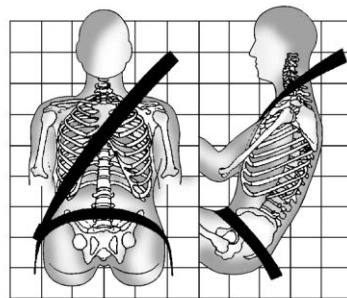

- Siéntese derecho y siempre mantenga sus pies sobre el piso al frente (si es posible).
- Siempre utilice la hebilla correcta para su cinturón.
- Use la parte del cinturón que va sobre el regazo en la parte baja y ajustada sobre las caderas, apenas tocando los muslos. En un choque, éste aplica la fuerza a los huesos pélvicos fuertes y es menos probable que usted se deslice debajo del cinturón del regazo. Si se desliza bajo éste, el cinturón aplicaría la fuerza sobre su abdomen. Esto podría causar lesiones serias o incluso fatales.
- Use el cinturón de hombro sobre el hombro y cruzado sobre el pecho. Estas partes del cuerpo son mejores para

absorber las fuerzas de restricción.
El cinturón del hombro se bloquea si hay
un alto repentino o choque.

⚠ Advertencia

Podría resultar seriamente lesionado,
o incluso morir, si no utiliza el cinturón
de seguridad de manera adecuada.

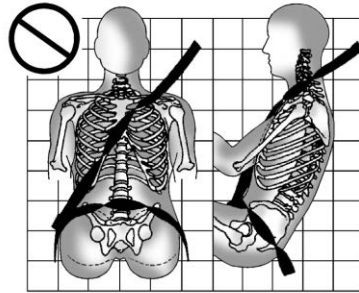
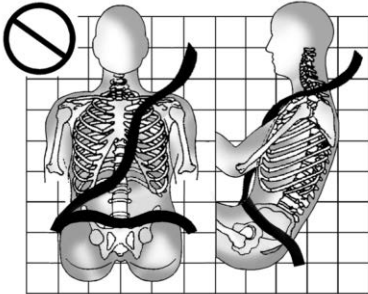

Nunca permita que el cinturón del regazo o
del hombro se aflojen o se doblen.

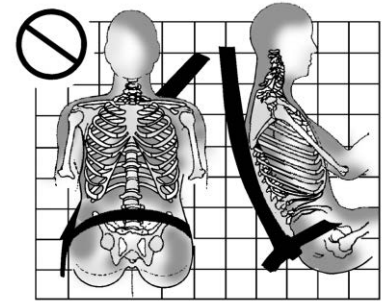
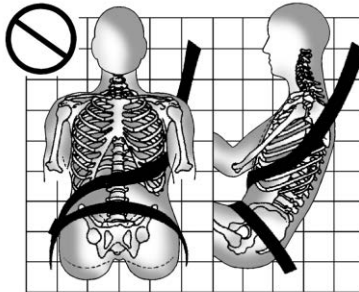

Nunca utilice el cinturón del hombro debajo
de ambos brazos o detrás de su espalda.

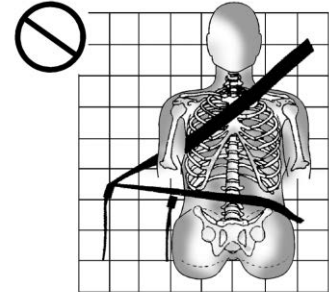

Siempre utilice la hebilla correcta para su
cinturón.

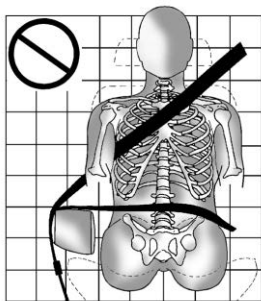

Nunca coloque el cinturón del regazo o del hombro sobre un descansabrazos.

Advertencia

El cinturón de seguridad puede quedar atrapado si se enruta debajo de la moldura de plástico en el asiento, tal como la moldura alrededor de la manija de plegado del respaldo trasero o la bolsa de aire lateral. En un choque, es posible que los cinturones de seguridad atrapados no proporcionen la protección adecuada. Nunca permita que los cinturones de seguridad se enruten debajo de piezas de moldura de plástico.

Cinturón de seguridad de tres puntos

Todas las posiciones de asientos del vehículo tienen un cinturón de regazo-hombro. Si está utilizando una posición de asiento trasera con un cinturón de seguridad desprendible y el cinturón no está abrochado, vea "Reinstalar los asientos traseros" en *Asientos Traseros* ⇨ 27 para conocer las instrucciones acerca de cómo reconectar el cinturón de seguridad al mini broche.

Las siguientes instrucciones explican cómo utilizar el cinturón de regazo-hombro adecuadamente.

1. Ajuste el asiento, si el asiento es ajustable, de tal forma que se pueda sentar recto. Para ver cómo, vea "Asientos" en el Índice.
2. Sujete la placa de cerrojo y jale el cinturón frente a usted. No permita que se tuerza.

El cinturón de regazo-hombro se puede bloquear si jala el cinturón a través de usted demasiado rápido. Si esto sucede, permita que el cinturón retroceda

ligeramente para desbloquearlo. Después jale el cinturón frente a usted con más lentitud.

Si la porción del hombro del cinturón del pasajero se jala por completo, se puede activar la característica de bloqueo de restricción de niños. Vea *Sistemas de Restricción para Niños* ⇨ 56. Si esto sucede, permita que el cinturón regrese por completo y comience de nuevo. Si la característica de bloqueo permanece conectada después de soltar el cinturón a la posición de almacenamiento en el asiento, mueva el asiento hacia atrás o recline el asiento hasta que el bloqueo del retractor del cinturón de hombro se libere.

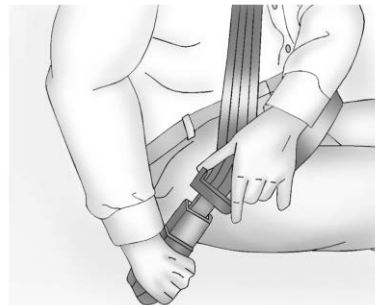

3. Empuje la placa de cerrojo dentro del broche hasta que escuche un sonido de clic.
 Jale hacia arriba la placa de cerrojo para asegurarse que esté cerrada. Si el cinturón no es lo suficiente largo, vea *Extensor de cinturón de seguridad* ⇨ 39.
 Coloque el botón de liberación sobre el broche de tal forma que el cinturón de seguridad se desabroche rápidamente si es necesario.
4. Si está equipado con un ajustador de altura de cinturón de hombro, muévelo a la altura adecuada para usted. Vea "Ajustador de altura del cinturón de seguridad" más adelante en esta sección para obtener instrucciones respecto a su uso, además de información de seguridad importante.

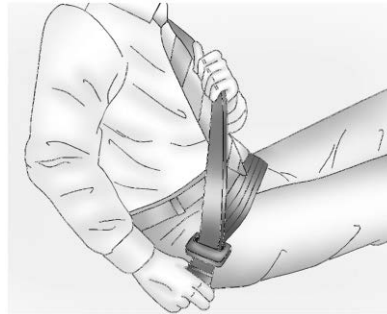

5. Para apretar la parte de la cintura, jale el cinturón de hombro hacia arriba.
 Puede ser necesario jalar la costura del cinturón de seguridad a través de la placa de seguro para apretar completamente el cinturón de cadera sobre ocupantes más pequeños.

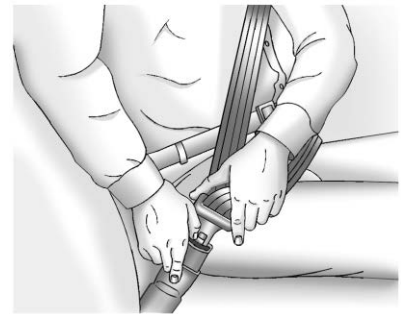

Para desabrochar el cinturón, presione el botón del broche. El cinturón debería regresar a su posición de almacenamiento. Deslice la placa del seguro hacia arriba del tejido del cinturón de seguridad cuando no esté utilizando el cinturón de seguridad. La placa debe reposar sobre la costura del cinturón de seguridad, cerca del aro guía de la pared lateral.

Siempre guarde el cinturón de seguridad lentamente. Si el tejido del cinturón de seguridad regresa rápidamente a la posición guardada, el retractor se puede bloquear y no se puede extraer. Si esto sucede, jale el cinturón de seguridad firmemente para

desbloquear el tejido, y después libérela. Si el tejido sigue bloqueado en el retractor, consulte a su distribuidor.

Asegúrese que el cinturón de seguridad esté fuera del camino antes de cerrar una puerta. Si la puerta se cierra con fuerza contra el cinturón de seguridad, se pueden dañar tanto al cinturón de seguridad como al vehículo.

Ajustador de altura del cinturón de seguridad

El vehículo tiene un ajustador de altura de cinturón de seguridad para las posiciones del conductor y del pasajero delantero del extremo.

Ajuste la altura de tal forma que la altura de la porción del hombro del cinturón quede sobre el hombro y no caiga de él.

El cinturón debe estar cerca, pero no en contacto con, del cuello. El ajuste inadecuado de la altura del cinturón de hombro podría reducir la eficacia del cinturón de seguridad durante un choque. Vea *Cómo usar correctamente los cinturones de seguridad* ⇨ 32.

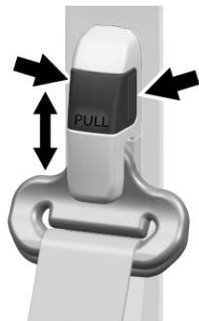

Apriete ambos lados del botón de liberación y jale hacia afuera. Luego mueva el ajustador de altura hacia arriba o hacia abajo a la posición deseada y suelte el botón.

Una vez que el ajustador se coloque en la posición deseada, intente subirlo o bajarlo sin apretar el botón de liberación para confirmar que se haya asegurado en su posición.

Pretensores de cinturón de seguridad

Si el vehículo tiene bolsas de aire de impacto lateral montadas en el asiento y bolsas de aire de riel de techo, también tiene pretensores de cinturón de seguridad para los ocupantes delanteros del extremo.

Aunque no se puedan ver los pretensores de cinturón de seguridad, estos son parte del ensamblaje del cinturón de seguridad. Estos ayudan a ajustar los cinturones de seguridad durante las etapas tempranas de un choque frontal, casi frontal o trasero, si se cumplen las condiciones de umbral para la activación del pretensor. Si el vehículo tiene bolsas de aire de riel de techo, los pretensores del cinturón de seguridad pueden ayudar a apretar los cinturones de seguridad en un caso de choque lateral o volcadura.

Los pretensores sólo funcionan una vez. Si los pretensores se activan en una colisión, será necesario reemplazar los pretensores y probablemente otras partes del sistema del cinturón de seguridad del vehículo. Vea *Reemplazo de partes del sistema del cinturón de seguridad después de una colisión* ⇨ 40.

No se siente sobre el cinturón de seguridad exterior mientras entra o sale del vehículo o en cualquier momento mientras está sentado en el asiento. Sentarse sobre el cinturón de seguridad puede dañar el tejido y el hardware.

Guías de comodidad del cinturón de seguridad trasero

Este vehículo puede tener guías de comodidad del cinturón de seguridad de la parte trasera. Las guías pueden proporcionar comodidad adicional del cinturón de seguridad para niños mayores, demasiado grandes para los asientos elevados y para algunos adultos. Cuando se instala y ajusta adecuadamente, la guía de confort coloca el cinturón de hombro lejos del cuello y la cabeza.

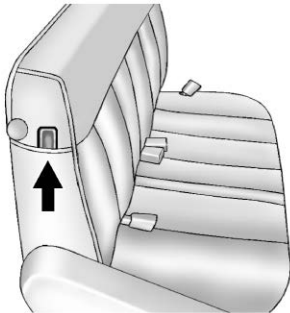

Las guías de comodidad para las posiciones de asiento externo trasero derecho de asientos de banca para tres pasajeros se guardan en una cavidad en el lado del respaldo.

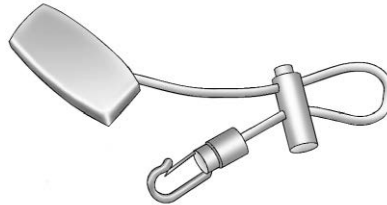

Las guías de comodidad ajustables están disponibles por medio de su distribuidor para las posiciones de asiento externo trasero izquierdo de los asientos de banca para tres pasajeros y para las posiciones de asiento externo de los asientos de banca para cuatro pasajeros. Para todas estas posiciones de asiento, la guía de comodidad ajustable se sujeta a un circuito en el lado externo del respaldo.

Instalación y desinstalación de guía de comodidad (Estilo cavidad)

Para instalar:

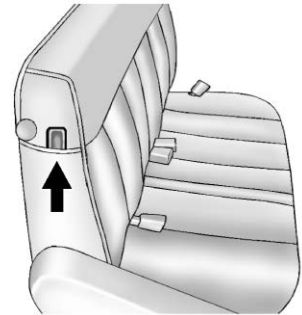

1. La guía se encuentra en un bolsillo a un lado del respaldo del asiento.

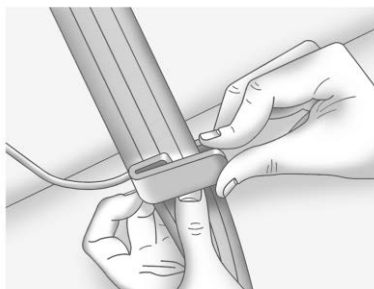

2. Coloque la guía sobre el cinturón e inserte los dos bordes del cinturón dentro de las ranuras de la guía.

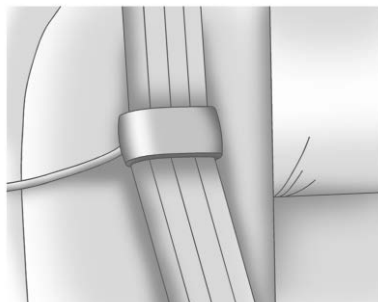

3. Asegúrese que el cinturón no esté torcido y permanezca plano. El cordón elástico debe estar detrás del cinturón con la guía de plástico en la parte frontal.

⚠ Advertencia

Un cinturón de seguridad que no se utilice adecuadamente puede no proporcionar la protección necesaria durante un choque. La persona que utilice el cinturón puede lesionarse seriamente. El cinturón de hombro debe ir sobre el hombro y cruzado sobre el pecho. Estas partes del cuerpo son mejores para absorber las fuerzas de restricción.

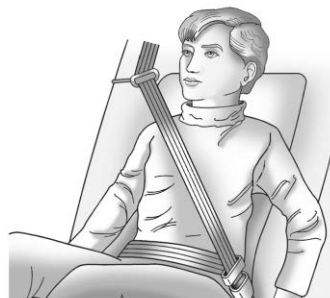

4. Abroche, coloque y libere el cinturón de seguridad como se describe previamente en esta sección. Compruebe que el cinturón de hombro cruce el hombro. El cinturón debe estar cerca, pero no en contacto con, del cuello.

Para retirar y almacenar la guía de comodidad, apriete los bordes del cinturón entre sí de forma que el cinturón de seguridad se pueda retirar de la guía. Deslice la guía hacia atrás dentro de su cavidad de almacenamiento ubicado al lado del respaldo del asiento.

Instalación y desinstalación de guía de comodidad (Estilo ajustable)

⚠ Advertencia

Un cinturón de seguridad que no se utilice adecuadamente puede no proporcionar la protección necesaria durante un choque. La persona que utilice el cinturón puede lesionarse seriamente. El cinturón de hombro debe ir sobre el hombro y cruzado sobre el pecho. Estas partes del cuerpo son mejores para absorber las fuerzas de restricción.

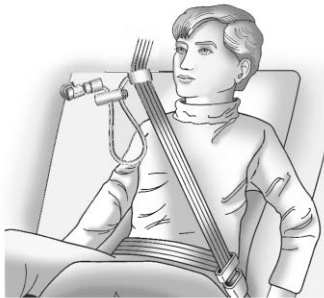

Las guías de comodidad ajustables están disponibles por medio de su distribuidor para las posiciones de asiento externo trasero izquierdo de los asientos de banca para tres pasajeros y para las posiciones de asiento externo de los asientos de banca para cuatro pasajeros. Las instrucciones se incluyen con las guías.

Uso del cinturón de seguridad durante el embarazo

Los cinturones de seguridad funcionan para todos, incluyendo mujeres embarazadas. Como todos los ocupantes, es más probable que ellas se lesionen seriamente si no utilizan los cinturones de seguridad.



Una mujer embarazada debe usar el cinturón de regazo-hombro, y la porción de cintura debe usarse lo más bajo posible, debajo del abultamiento, durante todo el embarazo.

La mejor forma de proteger al feto es proteger a la madre. Cuando el cinturón de seguridad se usa adecuadamente, es más probable que el feto no se lastime durante un choque. Para las mujeres embarazadas, así como para todos, la clave para que los cinturones de seguridad sean efectivos es usarlos adecuadamente.

Extensor de cinturón de seguridad

Si el cinturón de seguridad del vehículo alcanza a sujetarle, debe usarlo.

Pero si el cinturón de seguridad no es lo suficiente largo, su distribuidor le proporcionará un extensor. Cuando vaya a ordenarlo, lleve el abrigo más grueso que utilizará, de tal forma que el extensor sea lo suficientemente largo para usted. Para ayudar a evitar lesiones personales, no permita que nadie más lo use, y úselo sólo para el asiento para el que está hecho. El extensor ha sido diseñado para adultos. Nunca lo use para asegurar asientos de seguridad para niños. Para mayor información sobre el uso y ajuste adecuados

de los extensores del cinturón de seguridad, consulte la hoja de instrucciones que se incluye con el extensor.

Revisión del sistema de seguridad

Verifique periódicamente el recordatorio del cinturón de seguridad, los cinturones de seguridad, las placas de seguro, retractores, ajustadores de altura de cinturón de hombro (si están equipados), y los anclajes del cinturón de seguridad para asegurar que estén en buenas condiciones de operación. Busque cualquier parte del sistema del cinturón de seguridad suelto o dañado que pueda evitar que el sistema del cinturón de seguridad funcione adecuadamente. Pida a su distribuidor que lo repare. Los cinturones de seguridad rotos, desgastados o torcidos pueden no protegerlo durante un choque. Los cinturones de seguridad rotos o desgastados podrían romperse bajo las fuerzas de impacto. Si un cinturón está desgastado o deshilachado, pida que lo reemplacen de inmediato. Si un cinturón está torcido, puede ser posible eliminar la torcedura volteando la placa de seguro en el tejido. Si la torcedura no se puede corregir, pida a su distribuidor que la arregle.

Asegúrese que la luz de recordatorio del cinturón de seguridad funcione. Vea *Recordatorios de cinturón de seguridad* ⇨ 85.

Mantenga los cinturones de seguridad limpios y secos. Vea *Cuidado de cinturón de seguridad* ⇨ 40.

Cuidado de cinturón de seguridad

Mantenga los cinturones limpios y secos.

Los cinturones de seguridad se deben cuidar y mantener adecuadamente.

El hardware del cinturón de seguridad se debe mantener seco y libre de polvo o desechos. Conforme sea necesario, las superficies duras exteriores y el tejido del cinturón de seguridad se pueden limpiar ligeramente con jabón suave y agua. Asegúrese que no haya polvo o desechos excesivos en el mecanismo. Si existe polvo o desechos en el sistema, por favor consulte a su distribuidor. Las partes se necesitan reemplazar para asegurar la funcionalidad adecuada del sistema.

Advertencia

No blanquee ni tiña el tejido del cinturón de seguridad. Puede debilitar gravemente el tejido. En un choque, es posible que no proporcionen la protección adecuada. Limpie y enjuague el tejido del cinturón de seguridad solamente con jabón suave y agua tibia. Deje que el tejido se seque.

Reemplazo de partes del sistema del cinturón de seguridad después de una colisión

Advertencia

Un choque puede dañar el sistema del cinturón de seguridad del vehículo. Un sistema de cinturón de seguridad dañado puede no proteger adecuadamente a la persona que lo use, lo que puede resultar en lesiones serias o incluso la muerte durante un choque. Para ayudar a asegurar que los sistemas de cinturón de seguridad funcionen adecuadamente después de un choque, pida que sean revisados y se realicen los reemplazos necesarios tan pronto como sea posible.

El reemplazo de los cinturones de seguridad puede no ser necesario después de un choque menor. Pero los ensambles de cinturón de seguridad que se usaron durante cualquier choque pueden haberse tensado o dañado. Vea a su distribuidor para que revise o reemplace los ensambles de cinturón de seguridad.

Pueden ser necesarias partes nuevas y reparaciones incluso si el sistema de cinturón de seguridad no estaba en uso durante el choque.

Pida que verifiquen los pretensores del cinturón de seguridad si el vehículo estuvo en un choque, o si la luz de disponibilidad de bolsa de aire permanece encendida después de que encienda el vehículo o mientras conduce. Vea *Luz de disponibilidad de bolsa de aire* ⇨ 85.

Sistema de bolsas de aire

El vehículo tiene la siguiente bolsa de aire:

- Una bolsa de aire frontal para el conductor

El vehículo puede tener las siguientes bolsas de aire:

- Una bolsa de aire frontal para el pasajero del asiento delantero exterior

- Una bolsa de aire de impacto lateral montada en el asiento para el conductor
- Una bolsa de aire de impacto lateral montada en el asiento del pasajero delantero exterior

Las bolsas de aire de impacto lateral montadas en el asiento sólo están disponibles en vehículos con bolsas de aire de riel de techo.

- Una bolsa de aire del riel de techo para el conductor en vagonetas con asientos de fila sencilla
- Una bolsa de aire del riel de techo para el pasajero exterior delantero en vagonetas con asientos de fila sencilla
- Una bolsa de aire del riel de techo para el conductor y el pasajero sentado directamente detrás del pasajero en vagonetas con asientos de dos filas
- Una bolsa de aire del riel de techo para el pasajero exterior delantero y el pasajero sentado directamente detrás del pasajero exterior delantero en vagonetas con asientos de dos filas

Si la vagoneta está equipada con una puerta deslizante, la bolsa de aire de riel de techo para el pasajero exterior delantero está separada de la bolsa de aire del riel de techo para el pasajero

sentado directamente detrás del pasajero exterior delantero. Si la vagoneta está equipada con una puerta oscilante de 60/40, una bolsa de aire de riel de techo sencilla cubre ambas posiciones de asiento.

- Una bolsa de aire del riel de techo para el conductor y los pasajeros de la segunda y tercera fila sentados directamente detrás del conductor en vagonetas con tres o más filas de asientos
- Una bolsa de aire del riel de techo para el pasajero exterior delantero y los pasajeros de la segunda y tercera fila sentados directamente detrás del pasajero exterior delantero en vagonetas con tres o más filas de asientos

Si la vagoneta está equipada con una puerta deslizante, la bolsa de aire de riel de techo para el pasajero exterior delantero está separada de la bolsa de aire del riel de techo para los pasajeros de segunda y tercera fila sentados directamente detrás del pasajero exterior delantero. Si la vagoneta está equipada con una puerta oscilante de 60/40, una bolsa de aire de riel de techo sencilla cubre las tres posiciones de asiento.

Adicionalmente:

- Los vehículos que tienen techo elevado o modificado — como autobuses escolares, ambulancias, vehículos con equipo adaptable para movilidad y vehículos recreativos — pueden o no estar equipados con bolsas de aire de riel de techo.
- Los vehículos con GVWR sobre 4 536 kg (10,000 lbs) pueden no estar equipados con bolsas de aire de riel de techo.

Todas las bolsas de aire del vehículo tienen la palabra AIRBAG en la costura o en una etiqueta cerca de la abertura de despliegue.

Para las bolsas de aire frontales, la palabra AIRBAG (bolsa de aire) aparece en la parte central del volante de conducción para el conductor y sobre el tablero de instrumentos para el pasajero del asiento delantero exterior.

Para las bolsas de aire de impacto lateral montadas en el asiento, la palabra AIRBAG (bolsa de aire) aparece sobre el costado del respaldo o el lado del asiento más cercano a la puerta.

Para las bolsas de aire de techo, la palabra AIRBAG está en el techo o en el borde.

Las bolsas de aire están diseñadas para complementar la protección proporcionada por los cinturones de seguridad. Aunque las bolsas de aire actuales también están diseñadas para ayudar a reducir el riesgo de lesiones resultantes de la fuerza de una bolsa de aire que se infla, todas las bolsas de aire se deben inflar muy rápidamente para realizar su función.

A continuación se muestran los aspectos más importantes que se deben conocer respecto al sistema de bolsas de aire:

Advertencia

Puede resultar severamente lesionado o morir en un choque si no utiliza su cinturón de seguridad, incluso con bolsas de aire. Las bolsas de aire están diseñadas para operar con los cinturones de seguridad, no para reemplazarlos. Además, las bolsas de aire no están diseñadas para inflarse en cada choque. Los cinturones de seguridad son el único dispositivo de restricción en algunas colisiones. *Vea ¿Cuándo se debe inflar una bolsa de aire?* ⇨ 45.

(Continúa)

Advertencia (Continúa)

Utilizar su cinturón de seguridad durante un choque ayuda a reducir la posibilidad de golpear objetos dentro del vehículo o ser expulsado de éste. Las bolsas de aire son "restricciones adicionales" a los cinturones de seguridad. Todas las personas que estén dentro del vehículo deben utilizar el cinturón de seguridad adecuadamente, ya sea que exista o no una bolsa de aire para ellas.

Advertencia

Debido a que las bolsas de aire se inflan con gran fuerza y más rápido que un parpadeo, cualquier persona que golpeen, o que se encuentre muy cerca de una bolsa de aire al inflarse, puede resultar gravemente lesionada o muerta. No se siente innecesariamente cerca de ninguna bolsa de aire, como ocurriría si se sentara en el borde del asiento o si se inclinara hacia delante. Los cinturones de seguridad ayudan a mantenerlo en posición antes y durante un choque.

(Continúa)

Advertencia (Continúa)

Siempre utilice un cinturón de seguridad, incluso con bolsas de aire. El conductor se debe sentar tan atrás como sea posible siempre y cuando pueda conservar el control del vehículo. Los cinturones de seguridad y las bolsas de aire del pasajero exterior delantero son más efectivos cuando se sienta completamente hacia atrás y vertical en el asiento con ambos pies sobre el piso.

Los ocupantes no se deben recargar sobre o dormir contra la puerta o las ventanas laterales en posiciones de asientos con bolsas de aire de impacto lateral montadas en el asiento y/o bolsas de aire de riel de techo.

⚠ Advertencia

Los niños que estén recargados contra, o muy cerca de, cualquier bolsa de aire cuando se infle pueden lastimarse seriamente o morir. Siempre asegure a los niños adecuadamente dentro del

(Continúa)

Advertencia (Continúa)

vehículo. Para leer cómo, vea *Niños Mayores* ⇨ 52 o *Bebés y niños pequeños* ⇨ 54.



Hay una luz de disponibilidad de bolsa de aire en el tablero de instrumentos, que muestra el símbolo de la bolsa de aire (AIRBAG).

El sistema verifica que el sistema eléctrico de la bolsa de aire no tenga descomposturas. La luz le indica si existe un problema eléctrico. Vea *Luz de disponibilidad de bolsa de aire* ⇨ 85.

¿En dónde están las bolsas de aire?

La bolsa de aire frontal del conductor está en el centro del volante de conducción.



Si el vehículo cuenta con una bolsa de aire para el pasajero delantero, está en el lado del pasajero del tablero de instrumentos.



Se muestra el lado del conductor. El lado del pasajero es similar

Si el vehículo tiene bolsas de aire de impacto lateral montadas en el asiento del conductor y el pasajero delantero del extremo, se encuentran a los costados de los respaldos más cercanos a la puerta.



Se muestra el lado del conductor. El lado del pasajero es similar

Si el vehículo tiene una fila de asientos sencilla y tiene bolsas de aire del riel del techo para el conductor y el pasajero exterior delantero, las bolsas de aire de riel de techo están en el techo arriba de las ventanas laterales.



Se muestra el lado del conductor. El lado del pasajero es similar

Si el vehículo tiene dos filas de asientos, las bolsas de aire de riel de techo para el conductor, el pasajero del asiento delantero, y los pasajeros que viajan junto a las ventanas de la segunda fila están ubicadas en el techo arriba de las ventanas laterales. Si el vehículo tiene tres o más filas de asientos, las bolsas de aire de riel de techo para el conductor, el pasajero del asiento delantero, y los pasajeros que viajan junto a las ventanas de la segunda y tercera fila están ubicadas en el techo arriba de las ventanas laterales.

Advertencia

Si un objeto está entre un ocupante y la bolsa de aire, la bolsa de aire puede no inflarse adecuadamente o podría forzar el objeto hacia la persona causando lesiones severas o incluso la muerte. Se debe mantener libre la trayectoria de la bolsa de aire al inflarse. No coloque nada entre un ocupante y la bolsa de aire, y no sujete o coloque nada sobre el cubo del volante o sobre o cerca de ninguna otra cubierta de bolsa de aire.

No utilice accesorios de asiento que bloqueen la trayectoria de inflado de una bolsa de aire de impacto lateral montada en el asiento.

Nunca asegure nada al techo de un vehículo con bolsas de aire de riel de techo por medio de una cuerda o atado a través de ninguna puerta o apertura de ventana. Si lo hace, se bloqueará la trayectoria de la bolsa de aire de riel de techo que se infla.

¿Cuándo se debe inflar una bolsa de aire?

Este vehículo está equipado con una o más bolsas de aire. Vea *Sistema de bolsas de aire* ⇨ 41. Las bolsas de aire están diseñadas para inflarse si el impacto excede el umbral de despliegue del sistema de bolsa de aire específico. Los umbrales de despliegue se usan para predecir qué tan severo es probable que sea un choque para permitir que las bolsas de aire se inflen y ayuden a restringir el movimiento de los ocupantes. El vehículo cuenta con sensores electrónicos que ayudan al sistema de bolsas de aire a determinar la severidad del impacto. Los umbrales de despliegue pueden variar con el diseño específico del vehículo.

Las bolsas de aire frontales están diseñadas para activarse en choques frontales o casi frontales de moderados a severos para ayudar a reducir el potencial de lesiones graves principalmente a la cabeza y pecho del conductor o el copiloto.

El hecho de que las bolsas de aire frontales se desplieguen o deban desplegarse, no se basa principalmente en qué tan rápido viaja

el vehículo. Depende principalmente de lo que golpee, la dirección del impacto y qué tan rápido se desacelere el vehículo.

Las bolsas de aire delanteras podrían inflarse a diferentes velocidades dependiendo de si el vehículo golpea los objetos de lleno o desde un ángulo, o si el objeto está fijo o en movimiento, es rígido o se deforma, o es ancho o angosto.

No se pretende que las bolsas de aire frontales se inflen durante volcaduras, impactos traseros, o en muchos impactos laterales.

Las bolsas de aire de impacto lateral montadas en asiento, si están instaladas, están diseñadas para inflarse con golpes laterales moderados a severos, dependiendo de la ubicación del impacto. Las bolsas de aire laterales montadas en los asientos no están diseñadas para inflarse durante impactos frontales, casi frontales, volcaduras o impactos traseros. Se pretende que la bolsa de aire de impacto lateral montada en el asiento se infle sobre el costado del vehículo que sea golpeado.

El vehículo puede o no estar equipado con bolsas de aire del riel de techo. Las bolsas de aire de riel de techo están diseñadas para inflarse con golpes laterales moderados a

severos, dependiendo de la ubicación del impacto. Además, estas bolsas de aire de riel de techo están diseñadas para inflarse durante una volcadura. Las bolsas de aire de riel de techo no están diseñadas para inflarse durante choques delanteros, casi delanteros o traseros. Todas las bolsas de aire de riel de techo se inflarán cuando se golpee cualquier lado del vehículo o si el sistema de detección predice que el vehículo está a punto de volcarse sobre un lado.

En un choque en particular, nadie puede decir si la bolsa de aire se infló simplemente debido al daño al vehículo o debido a los costos de reparación.

¿Qué provoca que se infle una bolsa de aire?

En el caso de despliegue, el sistema de detección envía una señal eléctrica que dispara la liberación de gas desde el inflador. El gas del inflador llena la bolsa de aire hace que la bolsa rompa la cubierta. El inflador, la bolsa de aire y el equipo relacionado son partes del módulo de la bolsa de aire.

Para conocer las ubicaciones de las bolsas de aire, consulte *¿En dónde están las bolsas de aire?* ⇨ 43.

¿Cómo se activa una bolsa de aire?

En colisiones frontales o casi frontales de moderadas a severas, incluso los ocupantes con cinturones pueden tener contacto con el volante de conducción o el tablero de instrumentos. En colisiones laterales de moderadas a severas, incluso los ocupantes con cinturones pueden tener contacto con el interior del vehículo.

Las bolsas de aire complementan la protección de los cinturones de seguridad distribuyendo la fuerza del impacto de manera más uniforme sobre el cuerpo de los ocupantes.

Las bolsas de aire de riel de techo habilitadas para volcaduras están diseñadas para ayudar a contener la cabeza y el pecho de los ocupantes en las posiciones de los asientos externos en la primera, segunda y tercera filas, si el vehículo está equipado. Las bolsas de aire de riel de techo habilitadas para volcaduras están diseñadas para ayudar a reducir el riesgo de una expulsión total o parcial en casos de volcadura, aunque ningún sistema puede prevenir tal expulsión.

Pero las bolsas de aire no ayudarían en muchos tipos de colisiones, principalmente debido a que el movimiento del ocupante no es hacia tales bolsas de aire. Vea *¿Cuándo se debe inflar una bolsa de aire?* ⇨ 45.

Las bolsas de aire se deben considerar únicamente como un complemento para los cinturones de seguridad.

¿Qué observará después de que se infle una bolsa de aire?

Después de que las bolsas de aire frontales y las de impacto lateral (si están equipadas) montadas en el asiento se inflan, se desinflan rápidamente, tan rápido que algunas personas pueden no percatarse de que las bolsas de aire se inflaron. Las bolsas de aire de riel de techo (si están equipadas) pueden estar por lo menos infladas parcialmente durante un tiempo después de que se inflen. Algunos componentes del módulo de la bolsa de aire pueden estar calientes durante varios minutos. Vea *¿En dónde están las bolsas de aire?* ⇨ 43 para conocer la ubicación de los módulos de bolsas de aire.

Las partes de la bolsa de aire que entran en contacto con usted pueden estar tibias, pero no demasiado calientes al tacto. Puede

haber un poco de humo y polvo que sale de la ventilación de las bolsas de aire desinfladas. El inflado de la bolsa de aire no previene que el conductor vea hacia fuera del parabrisas o sea capaz de conducir el vehículo, ni previene que las personas abandonen el vehículo.

Advertencia

Cuando la bolsa de aire se infla, puede haber polvo en el aire. Este polvo podría causar problemas de respiración para personas con historial de asma u otros problemas respiratorios. Para evitar esto, todas las personas dentro del vehículo deben salir tan pronto como sea seguro hacerlo. Si tiene problemas respiratorios pero no puede salir del vehículo después de que se infla la bolsa de aire, entonces obtenga aire fresco abriendo una ventanilla o una puerta. Si experimenta problemas de respiración después del despliegue de una bolsa de aire, debería buscar atención médica.

El vehículo tiene una función que puede desbloquear automáticamente las puertas (si está equipado con cierres de puertas eléctricos), encender las luces internas y las

Intermitentes de advertencia de peligro, y cerrar el sistema de combustible una vez que se inflen las bolsas de aire. La función también puede activarse, sin el inflado de la bolsa de aire, después de un evento que exceda el límite predeterminado. Después de apagar la ignición y encenderla de nuevo, el sistema de combustible regresará a la operación normal; las puertas se pueden bloquear, y las luces interiores se pueden apagar, y las Intermitentes de advertencia de peligro se pueden apagar usando los controles para tales funciones. Si cualquiera de estos sistemas se daña en el accidente, pueden no operar normalmente.

Advertencia

Un choque con fuerza suficiente para activar las bolsas de aire puede dañar también funciones importantes del vehículo, como el sistema de combustible, frenos y sistema de dirección, etc. Aunque el vehículo presente aparentemente condiciones adecuadas de manejo después de un choque, puede haber daños ocultos que dificulten su manejo seguro.

(Continúa)

Advertencia (Continúa)

Tenga cuidado en caso que deba intentar arrancar de nuevo el motor después de un choque.

En muchos choques lo suficiente severos para inflar una bolsa de aire, los parabrisas se rompen debido a la deformación del vehículo. También puede ocurrir un rompimiento adicional del parabrisas a partir de la bolsa de aire del pasajero frontal exterior.

- Las bolsas de aire están diseñadas para inflarse sólo una vez. Después que la bolsa de aire se infla, necesitará algunas partes nuevas para el sistema de bolsa de aire. Si no las obtiene, el sistema de bolsa de aire no estará ahí para protegerlo en otro choque. El sistema nuevo incluirá módulos de bolsa de aire y posiblemente otras partes. El manual de servicio para el vehículo cubre la necesidad de reemplazar otras partes.
- El vehículo tiene un módulo de detección y diagnóstico de choque que registra la información después de un choque. Vea *Grabación de datos y privacidad del vehículo* ⇨ 305 y *Grabadoras de datos eventos* ⇨ 306.

- Sólo permita que técnicos calificados trabajen en los sistemas de bolsa de aire. El servicio inadecuado puede significar que el sistema de la bolsa de aire no funcionará adecuadamente. Vea a su distribuidor para que realice el servicio.

Interruptor de encendido-apagado de la bolsa de aire

Si el tablero de instrumentos tiene uno de los interruptores que aparece en las siguientes ilustraciones, el vehículo tiene un interruptor de activación-desactivación de bolsa de aire que sirve para activar o desactivar en forma manual la bolsa de aire del pasajero delantero exterior. Ninguna otra bolsa de aire es afectada por el interruptor de activación/desactivación de las bolsas de aire.



Estados Unidos

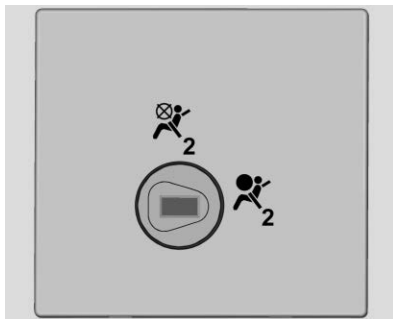

Canadá y México

Este interruptor sólo se debe colocar en la posición OFF (apagado) si la persona en la posición del asiento delantero del pasajero exterior es miembro del grupo de pasajeros de riesgo identificado por el gobierno nacional, tal y como se indica a continuación:

Bebé. Un bebé (menor de 1 año) debe viajar en el asiento delantero porque:

- *Mi vehículo no tiene asiento trasero;*
- *Mi vehículo tiene un asiento trasero demasiado pequeño para acomodar un asiento para bebé que mire hacia atrás; o*
- *El bebé tiene un problema médico que, según el médico del menor, hace necesario que el niño viaje en el asiento frontal de modo que el conductor pueda monitorear constantemente el estado del infante.*

Niño de 1 a 12 años. Un niño de 1 a 12 años debe viajar en el asiento delantero debido a que:

- *Mi vehículo no tiene asiento trasero;*
- *Aunque los niños con edades entre 1 a 12 años deben viajar siempre que sea posible en el/los asiento(s) trasero(s), algunas veces deben viajar en la parte delantera*

debido a que no hay espacio disponible en el/los asiento(s) trasero(s) de mi vehículo; o

- El niño tiene un problema médico que, según el médico del menor, hace necesario que el niño viaje en el asiento frontal de modo que el conductor pueda monitorear constantemente su condición.

Problema de salud. Un pasajero que tiene un problema de salud que, de acuerdo a su médico:

- Haga que la bolsa de aire del asiento del pasajero presente un riesgo especial para el pasajero; y
- Haga que el riesgo potencial de lesión producido por la bolsa de aire del pasajero en un choque sea mayor que el riesgo potencial de lesión resultante de la desactivación de la bolsa de aire, permitiendo que el pasajero, incluso con cinturón de seguridad, golpee el tablero de instrumentos o el parabrisas en un choque.

⚠ Advertencia

Si se desactiva la bolsa de aire frontal del pasajero delantero exterior para una persona que no pertenezca a un grupo de riesgo identificado por el gobierno nacional, dicha persona no tendrá la protección adicional que proporciona una bolsa de aire. En un choque, la bolsa de aire no se activará ni ayudará a proteger a la persona que esté sentada allí. No desactive la bolsa de aire frontal del pasajero delantero exterior a menos que la persona que se siente ahí pertenezca a un grupo de riesgo.



Estados Unidos

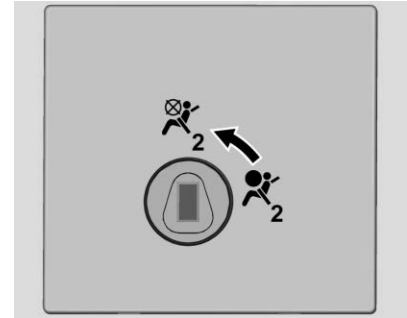

Canadá y México

Para desactivar la bolsa de aire del pasajero delantero exterior, inserte la llave de ignición en el interruptor de encendido/apagado de la bolsa de aire, empújela hacia dentro y mueva el interruptor hasta la posición OFF (apagado).

La luz OFF (apagado) de la bolsa de aire se encenderá y permanecerá encendida para permitirle saber que la bolsa de aire del pasajero delantero externo está desactivada. *Vea Luz de encendido-apagado de la bolsa de aire* ⇨ 86. La bolsa de aire del pasajero delantero exterior permanecerá desactivada hasta que usted la vuelva a activar.

⚠ Advertencia

Si la luz de mantenimiento de la bolsa de aire se enciende y permanece encendida, significa que algo puede estar mal con el sistema de bolsa de aire. Por ejemplo, la bolsa de aire delantera del pasajero exterior delantero podría inflarse incluso si se apagara el interruptor de activación-desactivación de la bolsa de aire.

Para ayudar a evitar lesiones para usted mismo u otros, pida que se realice el servicio al vehículo de inmediato. Vea *Luz de disponibilidad de bolsa de aire* ⇨ 85 para obtener más información, incluyendo información importante de seguridad.



Estados Unidos

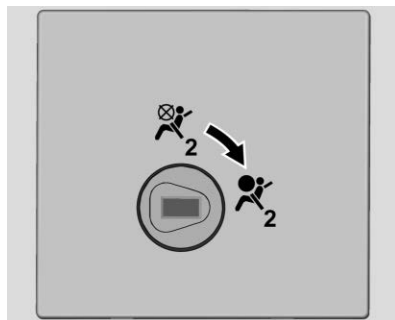

Canadá y México

Para activar la bolsa de aire del pasajero exterior de nuevo, inserte la llave de ignición en el interruptor de encendido-apagado de la bolsa de aire, empujela hacia dentro y mueva el interruptor hasta la posición ON (encendido).

La bolsa de aire delantera del pasajero delantero externo queda activada y podría inflarse. Vea *Luz de encendido-apagado de la bolsa de aire* ⇨ 86.

Dar servicio a vehículos equipados con bolsa de aire

Las bolsas de aire afectan cómo se debe dar servicio al vehículo. Hay partes del sistema de bolsa de aire en varios lugares alrededor del vehículo. Su distribuidor y el manual de servicio tienen información respecto al servicio del vehículo y el sistema de bolsa de aire.

⚠ Advertencia

Una bolsa de aire se puede inflar durante un servicio inadecuado, hasta un lapso de 10 segundos después de que el vehículo se apague y se desconecte la batería.

Puede resultar lastimado si está cerca de
(Continúa)

Advertencia (Continúa)

una bolsa de aire cuando se infle. Evite los conectores amarillos. Probablemente son parte del sistema de la bolsa de aire. Asegúrese de seguir los procedimientos de servicio adecuados, y asegúrese que la persona que realiza el trabajo esté calificada para ello.

Agregar equipo a vehículos equipados con bolsa de aire

Al agregar objetos que cambien el marco del vehículo, el sistema de defensa, la altura, el extremo frontal o el metal de la placa lateral, podrían evitar que el sistema de bolsa de aire funcione adecuadamente.

La operación del sistema de bolsa de aire también puede ser afectada por el cambio, incluyendo la reparación o reemplazo incorrectos, de cualquier parte de las siguientes:

- Sistema de bolsa de aire, incluyendo módulos de bolsa de aire, sensores de impacto frontal o lateral, módulo de detección y diagnóstico, o cableado de bolsa de aire

- Asientos delanteros, incluyendo, costuras o cierres
- Cinturones de seguridad
- Volante, tablero de instrumentos, moldura de techo, o moldura decorativa del pilar
- Sellos interiores de puerta, incluyendo altavoces

Su distribuidor y el manual de servicio tienen información sobre la ubicación de los módulos y sensores de la bolsa de aire, módulo de detección y diagnóstico, y el cableado de la bolsa de aire junto con los procedimientos de reemplazo adecuados.

Si el vehículo tiene bolsas de aire de riel de techo para volcadura, vea *Diferentes tamaños de llantas y ruedas* ⇨ 257 para obtener información adicional importante.

Si el vehículo se debe modificar debido a alguna discapacidad y no sabe si estas modificaciones afectarán el sistema de bolsas de aire, o si tiene preguntas sobre la afectación al sistema de bolsas de aire al modificar el vehículo por cualquier otro motivo, llame al Centro de atención al cliente. Vea *Oficinas de atención al cliente* ⇨ 301.

Revisión del sistema de las bolsas de aire

El sistema de bolsas de aire no necesita mantenimiento o reemplazo programado regularmente. Asegúrese que la luz de disponibilidad de bolsa de aire esté funcionando. Vea *Luz de disponibilidad de bolsa de aire* ⇨ 85.

Precaución

Si la cubierta de una bolsa de aire está dañada, abierta, o rota, la bolsa de aire puede no funcionar adecuadamente. No abra o rompa las cubiertas de la bolsa de aire. Si cualquier cubierta de bolsa de aire está abierta o rota, pida que se reemplace la cubierta de la bolsa de aire y/o el módulo de la bolsa de aire. Vea *¿En dónde están las bolsas de aire?* ⇨ 43 para conocer la ubicación de los módulos de bolsas de aire. Vea a su concesionario para que realice el servicio.

Reemplazo de partes del sistema de bolsa de aire después de una colisión

Advertencia

Un choque puede dañar los sistemas de la bolsa de aire en el vehículo. Un sistema de bolsa de aire dañado puede no protegerlo y a su(s) pasajero(s) durante un choque, resultando en lesiones serias o incluso la muerte. Para ayudar a asegurar que los sistemas de bolsa de aire funcionen adecuadamente después de un choque, pida que sean inspeccionados y se realicen las sustituciones necesarias tan pronto como sea posible.

Si una bolsa de aire se infla, necesitará reemplazar las partes del sistema de bolsa de aire. Vea a su distribuidor para que realice el servicio.

Si la luz de disponibilidad de bolsa de aire permanece encendida después de que se arranca el vehículo o se enciende mientras conduce, el sistema de bolsa de aire puede

no funcionar adecuadamente. Haga revisar inmediatamente el vehículo. Vea *Luz de disponibilidad de bolsa de aire* ⇨ 85.

Restricciones para niños

Niños Mayores

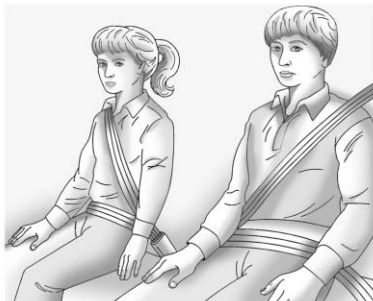

Los niños mayores que hayan excedido el tamaño para los asientos elevados deben usar los cinturones de seguridad del vehículo.

Las instrucciones del fabricante que vienen con el asiento elevado mencionan los límites de peso y altura para esa elevación. Utilice un asiento elevado con el cinturón de

seguridad de tres puntos (regazo-hombro) hasta que el niño pase la siguiente prueba de ajuste adecuada:

- Siéntelo completamente hacia atrás sobre el asiento. ¿Las rodillas se doblan en el borde del asiento? Si es así, continúe. Si no, regrese el asiento elevado.
- Abroche el cinturón de regazo-hombro. ¿El cinturón de hombro queda sobre el hombro? Si es así, continúe. Si no, intente usar la guía de comodidad del cinturón de seguridad trasero, si está disponible. Vea "Guías de comodidad de cinturón de seguridad trasero" bajo *Cinturón de seguridad de tres puntos* ⇨ 34. Si una guía de comodidad no está disponible, o si el cinturón del hombro todavía no se apoya en el hombro, regrese entonces al asiento elevador.
- ¿El cinturón del regazo se ajusta bajo y firme sobre las caderas, tocando los muslos? Si es así, continúe. Si no, regrese el asiento elevado.
- ¿Puede mantenerse adecuadamente el ajuste del cinturón de seguridad durante todo el viaje? Si es así, continúe. Si no, regrese el asiento elevado.

Q: ¿Cuál es la manera adecuada de utilizar los cinturones de seguridad?

A: Un niño mayor debe usar el cinturón del regazo-hombro y obtener la restricción adicional que pueda proporcionar el cinturón de hombro. El cinturón de hombro no debe cruzar la cara o el cuello. El cinturón del regazo se debe ajustar firmemente debajo de las caderas, tan sólo tocando la parte superior de los muslos. Esto aplica la fuerza del cinturón a los huesos de la pelvis del niño durante un choque. Nunca se debe usar sobre el abdomen, ya que puede causar lesiones severas o incluso fatales durante un choque.

También vea "Guías de comodidad de cinturón de seguridad trasero" bajo *Cinturón de seguridad de tres puntos* ⇨ 34.

De acuerdo con las estadísticas de accidentes, los niños viajan más seguros en un sistema de sujeción en el asiento trasero.

Durante un accidente, los niños que no estén asegurados pueden golpear a otras personas que estén aseguradas, o pueden ser expulsados del vehículo. Los niños mayores necesitan usar los cinturones de seguridad adecuadamente.

⚠ Advertencia

Nunca permita que más de un niño utilice el mismo cinturón de seguridad. El cinturón de seguridad no puede distribuir adecuadamente las fuerzas del impacto. En un choque, ellos pueden golpearse entre sí y lastimarse seriamente. Un cinturón de seguridad debe ser usado únicamente por una persona a la vez.

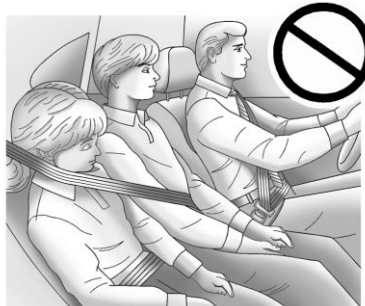

⚠ Advertencia

Nunca permita que un niño use el cinturón de hombro del cinturón de seguridad debajo de ambos brazos o detrás de su espalda. Un niño se puede lesionar seriamente al no utilizar el cinturón de regazo-hombro adecuadamente. En un choque, el cinturón de hombros no protegería al niño. El niño se podría mover demasiado hacia delante, lo que incrementa la posibilidad de lesiones de cabeza y cuello. El niño también podría deslizarse bajo el cinturón del regazo. La fuerza del cinturón entonces se aplicaría directo al abdomen. Eso podría causar lesiones serias o fatales. El cinturón de hombro debe ir sobre el hombro y cruzado sobre el pecho.



Bebés y niños pequeños

¡Todas las personas dentro del vehículo necesitan protección! Esto incluye a infantes y todos los demás niños. Ni la distancia de viaje ni la edad y tamaño del ocupante cambia la necesidad, para todos, de usar restricciones de seguridad. De hecho, la ley de todos los estados de Estados Unidos y de cada provincia canadiense dice que los niños hasta cierta edad deben permanecer sujetos dentro del vehículo.

⚠ Advertencia

Los niños pueden sufrir lesiones serias o resultar estrangulados si se enreda un cinturón de seguridad de hombro en su cuello. El cinturón de hombro puede apretarse pero no aflojarse si está bloqueado. El cinturón de hombro se bloquea al sacarlo totalmente del retractor. Se desbloquea al permitirle entrar nuevamente en el retractor, pero no puede volver completamente si está alrededor del cuello del niño. Si el cinturón de seguridad de hombro se bloquea y aprieta alrededor del cuello de un niño, la única manera de aflojarlo es cortarlo.

Nunca deje a los niños desatendidos en un vehículo y nunca permita que los niños jueguen con los cinturones de seguridad.

Cada vez que los infantes y niños pequeños viajen en vehículos, deben tener la protección provista por los asientos de seguridad apropiados para niños. El sistema de cinturón de seguridad y el sistema de bolsa de aire no están diseñados para ellos.

Niños que no sean sujetos adecuadamente pueden golpear a otras personas, o pueden ser expulsados del vehículo.

⚠ Advertencia

Nunca sostenga a un infante o un niño mientras viaje en un vehículo. Debido a la fuerza del choque, un infante o niño se volverán tan pesados que no será posible sostenerlos durante el choque. Por ejemplo, en un choque a tan sólo 40 km/h (25 mph), un infante de 5.5 (12 libras) se convertirá repentinamente en una fuerza de 110 kg (240 libras) en los brazos de una persona. Los infantes o niños se deben asegurar en un asiento de seguridad para niños apropiado.



⚠ Advertencia

Los niños que estén recargados contra, o muy cerca de, cualquier bolsa de aire cuando se infle pueden lastimarse seriamente o morir. Nunca coloque un asiento de seguridad para niños que mire hacia atrás en el asiento delantero. Asegure el asiento de seguridad para niños que ve hacia atrás en el asiento trasero. También es mejor asegurar el asiento de seguridad para niños que ve hacia adelante en el asiento trasero. Si debe asegurar un asiento de seguridad para niños que vea hacia

(Continúa)

Advertencia (Continúa)

adelante en el asiento exterior delantero, siempre mueva el asiento lo más atrás que se pueda.



Los asiento de seguridad para niños son dispositivos usados para restringir, sentar, o colocar niños en el vehículo y a veces se llaman asientos para niños o asientos para vehículo.

Hay tres tipos básicos de asiento de seguridad para niños:

- Asientos de seguridad para niños que ve hacia adelante

- Asientos de seguridad para niños que ven hacia atrás
- Asientos de refuerzo de posicionamiento de cinturón

El asiento de seguridad para niños adecuado para su niño depende de su tamaño, peso, y edad, y también si el asiento de seguridad para niños es compatible con el vehículo en el que se usará.

Existen muchos modelos diferentes disponibles para cada tipo asiento de seguridad para niños. Cuando compre un asiento de seguridad para niños, asegúrese que está diseñada para usarse en un vehículo automotriz. Si es así, el asiento de seguridad para niños tendrá una etiqueta que diga que cumple con las normas de seguridad federales para vehículos automotores.

El manual de instrucciones que se proporciona con el asiento de seguridad para niños indica las limitaciones de peso y altura para tal asiento de seguridad para niños en particular. Además, existen muchos tipos de asientos de seguridad para niños disponibles para niños con necesidades especiales.

⚠ Advertencia

Para reducir el riesgo de una lesión de cuello o cabeza en un accidente, los bebés y niños pequeños deben asegurarse en un asiento de seguridad para niños que vea hacia atrás hasta los dos años, o hasta que alcancen los límites de altura y peso máximos de su asiento de seguridad para niños.

⚠ Advertencia

Los huesos de la cadera de un niño pequeño todavía son demasiado pequeños de forma que el cinturón de seguridad del vehículo puede no permanecer bajo sobre los huesos de la cadera, tal como debería. En lugar de ello, se puede asentar alrededor del abdomen del niño. Durante un choque, el cinturón aplicaría la fuerza sobre un área del cuerpo que no está protegida por ninguna estructura ósea. Esto por sí solo podría causar lesiones serias o fatales. Para reducir el riesgo de lesiones serias o fatales durante un choque, los niños

(Continúa)

Advertencia (Continúa)

pequeños siempre deben ser asegurados en un asiento de seguridad para niños apropiado.

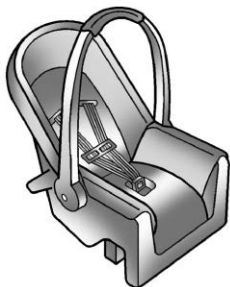
Sistemas de Restricción para Niños**Asiento de seguridad para bebé que ve hacia atrás**

Un asiento de seguridad para niños que vea hacia atrás proporciona restricción con la superficie del asiento contra la espalda del infante.

El sistema de arnés sostiene al infante en su lugar y, en un choque, actúa para mantener al infante dentro del asiento con retención infantil.

**Asiento de seguridad para niños que ve hacia adelante**

Un asiento de seguridad para niños que ve hacia adelante proporciona restricción para el cuerpo del niño con el arnés.

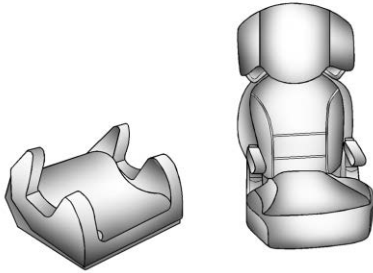

Asientos elevados

Un asiento de refuerzo de posicionamiento con cinturón se usa para niños que excedieron la capacidad de su asiento de seguridad para niños que ve al frente. Los asientos de refuerzo están diseñados para mejorar el ajuste del sistema del cinturón de seguridad del vehículo hasta que el niño sea lo suficiente grande para que los cinturones de seguridad del vehículo se ajusten adecuadamente sin un asiento de refuerzo. Consulte la prueba de ajuste de cinturón de seguridad en *Niños Mayores* ⇨ 52.

Aseguramiento de restricción adicional para niños en el vehículo

Advertencia

Un niño se puede lastimar seriamente o morir durante un choque si el asiento con retención infantil no está asegurado adecuadamente en el vehículo. Asegure el asiento de seguridad para niños adecuadamente en el vehículo usando el cinturón de seguridad o el sistema LATCH del vehículo, siguiendo las instrucciones que vienen con tal asiento de seguridad para niños y las instrucciones de este manual.

El asiento con retención infantil se debe asegurar en el vehículo para ayudar a reducir las probabilidades de lesiones. Los asientos de seguridad para niños se deben asegurar en los asientos del vehículo por medio de cinturones de cintura o la porción del cinturón de cintura del cinturón de cintura-hombro, o por medio del sistema LATCH. Vea *Anclajes inferiores y sujetadores para niños (Sistema de CIERRE)* ⇨ 60 para obtener más información. Los niños pueden

estar en peligro durante un choque si el asiento con retención infantil no está asegurado adecuadamente en el vehículo.

Cuando asegura un asiento de seguridad para niños complementario, consulte lo siguiente:

1. Etiquetas de instrucción provistas en el asiento de seguridad para niños
2. Manual de instrucciones provisto con el asiento de seguridad para niños
3. El manual del propietario de este vehículo

Las instrucciones de los asientos de seguridad para niños son importantes, así que si no están disponibles, solicite al fabricante una copia de reemplazo.

Tenga en mente que un asiento con retención infantil sin asegurar se puede mover en una colisión o paro repentino y lesionar a las personas dentro del vehículo. Asegúrese de sujetar adecuadamente cualquier asiento con retención infantil dentro del vehículo - incluso cuando no esté el niño en ésta.

Hay técnicos de seguridad de pasajeros infantiles certificados (CPST) disponibles en algunas áreas de los Estados Unidos y Canadá para inspeccionar y demostrar cómo usar e instalar correctamente los asientos de seguridad para niños. En los E.U.A., refiérase al sitio web de la National Highway Traffic Safety Administration (NHTSA) para ubicar la estación de inspección de asientos de seguridad para niños más cercana. Para la disponibilidad de CPST en Canadá, verifique con la oficina de Transportes de Canadá o la Secretaría Provincial de Transportes.

Aseguramiento del niño dentro del asiento con retención infantil

Advertencia

Un niño se puede lastimar seriamente o morir durante un choque si el niño no está asegurado adecuadamente en el asiento con retención infantil. Asegure al niño adecuadamente siguiendo las instrucciones incluidas con el asiento con retención infantil.

Dónde poner el sistema de retención infantil

De acuerdo con las estadísticas de accidentes, los niños e infantes están más seguros cuando están adecuadamente restringidos en un asiento de seguridad para niños asegurado en la posición del asiento trasero.

Cuando sea posible, los niños menores de 12 años deben viajar en el asiento trasero.

Si un asiento de seguridad para niños está asegurado en el asiento delantero exterior, y el vehículo tiene un interruptor en el tablero de instrumentos para apagar manualmente la bolsa de aire, vea *Interruptor de encendido-apagado de la bolsa de aire* ⇨ 48 y

Restricciones que aseguran al niño (Con Cinturón de seguridad en el Asiento trasero) ⇨ 67 o

Restricciones que aseguran al niño (Con Cinturón de seguridad en el Asiento delantero) ⇨ 69 para más información, que incluye información de seguridad importante.

Nunca coloque un asiento de seguridad para niños que vea hacia atrás en el asiento delantero. Esto se debe a que el riesgo es demasiado grande si se despliega la bolsa de aire contra un asiento para niños viendo hacia atrás.

Advertencia

Un niño en un asiento de seguridad que ve hacia atrás se puede lesionar seriamente o morir si la bolsa de aire del pasajero exterior frontal se infla. Esto se debe a que la parte posterior del asiento de seguridad del niño que ve hacia atrás estaría muy cerca a la bolsa de aire que se infla. Un niño en un asiento de seguridad que ve hacia el frente se puede lesionar seriamente o morir si la bolsa de aire del pasajero exterior frontal se infla y el asiento del pasajero está en posición hacia delante.

Incluso si el interruptor de apagado de bolsa de aire desactivó la bolsa de aire frontal del pasajero del asiento delantero derecho, ningún sistema es a prueba de fallas. Nadie puede garantizar que la

(Continúa)

Advertencia (Continúa)

bolsa de aire no se desplegará bajo algunas circunstancias inusuales, aunque la bolsa de aire esté desactivada.

Asegure los asientos de seguridad para niños que vean hacia atrás en un asiento trasero, incluso si la bolsa de aire está desactivada. Si asegura un asiento con retención infantil que vea hacia atrás en el asiento frontal, siempre mueva el asiento lo más atrás que se pueda. Es mejor asegurar el asiento de seguridad del niño en un asiento trasero.

Cuando asegure un asiento de seguridad para niños con los cinturones de seguridad en una posición de asiento trasero, estudie las instrucciones que se incluyen con el asiento de seguridad para niños para asegurar que es compatible con este vehículo.

Los asientos de seguridad para niños y los asientos elevados varían considerablemente en tamaño, y algunos pueden ajustarse en ciertas posiciones de asiento mejor que otras. No instale un asiento de seguridad para niños en ninguna posición de asiento trasero donde no se puede instalar de forma segura.

Dependiendo de dónde coloque el asiento de seguridad para niños y el tamaño del mismo, es posible que no tenga acceso a los cinturones de seguridad adyacentes o anclajes LATCH para el resto de pasajeros o asientos de seguridad para niños. Las posiciones de asiento adyacentes no se deben usar si el asiento de seguridad para niños evita el acceso a o interfiere con la ruta del cinturón de seguridad.

Si el vehículo no tiene un asiento trasero que tenga capacidad para acomodar un asiento de seguridad de niños que miren hacia atrás, no se debe instalar en el vehículo un asiento de seguridad de niños que miren hacia atrás, incluso si la bolsa de aire está desactivada.

El asiento al frente de un asiento de seguridad para niños instalado se debe ajustar para asegurar la instalación apropiada de acuerdo con el manual del asiento de seguridad para niños.

Siempre que se instale un asiento de seguridad para niños, asegúrese de seguir las instrucciones que vienen con el asiento de seguridad para niños y asegurar el asiento de seguridad para niños adecuadamente.

Tenga en mente que un asiento con retención infantil sin asegurar se puede mover en una colisión o paro repentino y lesionar a las personas dentro del vehículo. Asegúrese de sujetar adecuadamente cualquier asiento con retención infantil dentro del vehículo - incluso cuando no esté el niño en ésta.

Anclajes inferiores y sujetadores para niños (Sistema de CIERRE)

El sistema LATCH asegura el asiento de seguridad para niños al conducir o en un choque. Los aditamentos LATCH en el asiento de seguridad para niños se utilizan para atar el asiento de seguridad para niños a las anclas en el vehículo. El sistema LATCH está diseñado para hacer más fácil la instalación de un asiento con retención infantil.

Para usar el sistema de sujeción LATCH en el vehículo, necesita un asiento para niños compatible con LATCH. Los asientos viendo hacia atrás y hacia adelante compatibles con LATCH pueden instalarse de manera adecuada utilizando los anclajes LATCH o los cinturones de seguridad del vehículo. NO utilice tanto el sistema LATCH como el cinturón de seguridad para asegurar un asiento para niños viendo hacia adelante o hacia atrás.

Los asientos elevadores utilizan los cinturones de seguridad del vehículo para asegurar al niño y el asiento elevador. Si el fabricante recomienda que el asiento elevador se asegure con el sistema LATCH, esto puede hacerse mientras el asiento elevador pueda colocarse de manera adecuada y no haya interferencia con la colocación adecuada del cinturón de seguridad sobre el niño.

Asegúrese de seguir las instrucciones del manual del asiento para niños, y también las instrucciones de este manual.

Cuando instale un asiento de seguridad para niños con anclaje superior, también debe usar ya sea los anclajes inferiores o los cinturones de seguridad para sujetar adecuadamente el asiento de seguridad para niños. Nunca se debe fijar un asiento de seguridad para niños usando sólo el anclaje superior.

Para un asiento de seguridad para niños de arnés de 5 puntos que vea hacia el frente donde el peso combinado del niño y del asiento de seguridad sea hasta 29.5 kg (65 lbs), use los anclajes LATCH inferiores con el anclaje superior, o el cinturón de seguridad con el anclaje superior. Cuando el peso combinado del niño y el asiento de seguridad sea mayor a 29.5 kg (65 lbs), use el cinturón de seguridad con el anclaje superior únicamente.

Métodos recomendados para colocación de asientos de seguridad para niños

Tipo de asiento de seguridad	Peso combinado del niño + asiento de seguridad para niños	Use únicamente los métodos de conexión aprobados mostrados con una X			
		LATCH – Sólo anclajes inferiores	Sólo cinturón de seguridad	LATCH – Anclajes inferiores y anclaje superior	Cinturón de seguridad y anclaje superior
Asiento para infantes con vista hacia atrás	Hasta 29.5 kg (65 lbs)	X	X		
Asiento para infantes con vista hacia atrás	Mayor a 29.5 kg (65 lbs)		X		
Asiento de seguridad para niños que ve hacia adelante	Hasta 29.5 kg (65 lbs)			X	X
Asiento de seguridad para niños que ve hacia adelante	Mayor a 29.5 kg (65 lbs)				X

Vea *Restricciones que aseguran al niño (Con Cinturón de seguridad en el Asiento trasero)* ⇨ 67 o

Restricciones que aseguran al niño (Con Cinturón de seguridad en el Asiento delantero) ⇨ 69.

Los sistemas de retención infantil fabricados después de marzo de 2014 se etiquetarán con el peso específico del niño hasta que el sistema LATCH se puede utilizar para instalar el sistema de seguridad.

Lo indicado a continuación explica la forma de sujetar un asiento con retención infantil con estos sujetadores en el vehículo.

No todas las posiciones de los asientos del vehículo tienen anclas inferiores. En este caso, se debe usar el cinturón de seguridad (con el anclaje superior cuando esté disponible) para asegurar el asiento de seguridad para niños. Vea *Restricciones que aseguran al niño (Con Cinturón de seguridad en el Asiento trasero)* ⇨ 67 o

Restricciones que aseguran al niño (Con Cinturón de seguridad en el Asiento delantero) ⇨ 69.

Anclajes Inferiores

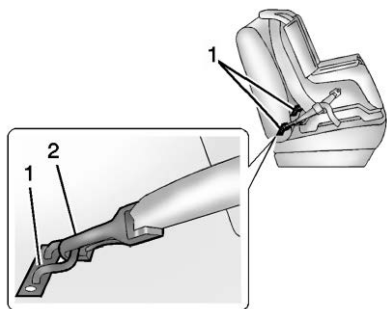

Los anclajes inferiores (1) son barras de metal integradas al vehículo. Hay dos anclajes inferiores para cada posición de asiento LATCH que acomodarán un asiento para niños con sujetadores inferiores (2).

Anclaje de atadura superior

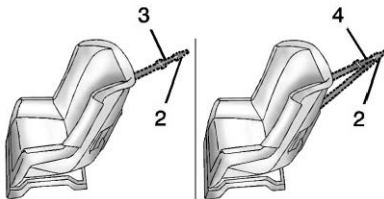

Una atadura superior (3, 4) se utiliza para asegurar la parte superior del asiento para niños al vehículo. Un anclaje de atadura superior está integrado al vehículo. El gancho del sujetador de atadura superior (2) sobre el asiento con retención infantil se conecta al anclaje de atadura superior del vehículo para reducir el movimiento hacia el frente y la rotación del asiento para niños durante la conducción o durante un choque.

El asiento para niños puede tener un anclaje único (3) o anclaje dual (4). Cualquiera tendrá un gancho sujetador sencillo (2) para asegurar la atadura superior al anclaje.

Algunos asientos de seguridad para niños que tienen una atadura superior están diseñados para uso con o sin la atadura superior sujeta. Otros requieren que la atadura superior siempre esté sujeta. En Canadá, la ley requiere que los asientos de seguridad para niños que ven hacia delante tengan una atadura superior, y que la atadura esté sujeta. Asegúrese de leer y seguir las instrucciones para su asiento de seguridad para niños.

Ubicaciones de anclaje inferior y anclaje de atadura superior

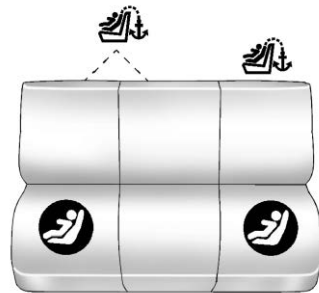

Segunda, tercera y cuarta filas con asiento de tres pasajeros

 : Posiciones de asiento con anclajes de atadura superior.

 : Posiciones de asiento con dos anclajes inferiores.

Vea la siguiente información para instalar un asiento de seguridad para niños con una atadura superior en las posiciones centrales de la segunda, tercera y cuarta filas.

Nunca instale dos correas superiores utilizando el mismo tipo de anclaje.

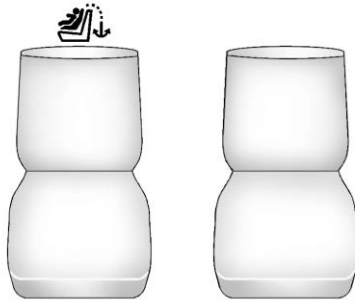

Posición del pasajero delantero

 : Posiciones de asiento con anclajes de atadura superior.

La segunda, tercera y cuarta filas con asientos de tres pasajeros tienen anclajes inferiores de metal expuestos, en el pliegue entre el respaldo y el cojín del asiento.

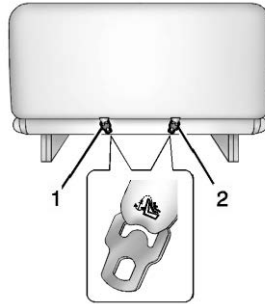

Segunda, tercera y cuarta filas con asiento de tres pasajeros - van de pasajeros

Hay dos anclajes de atadura superiores en los asientos de los pasajeros de la segunda, tercera y cuarta filas. Para instalar un asiento de seguridad para niños en las posiciones de los asientos traseros del lado del conductor, use el punto de anclaje (1).

Para instalar un asiento de seguridad para niños en las posiciones de los asientos traseros del lado del pasajero, use el punto de anclaje (2). Para instalar un asiento de seguridad para niños en las posiciones de los asientos traseros centrales, use el punto de anclaje (2). Nunca instale dos correas superiores utilizando el mismo tipo de anclaje.

Si el vehículo está equipado con un asiento de cuarta o quinta fila de cuatro pasajeros, no tiene anclajes superiores o inferiores. Si se coloca un asiento de seguridad para niños en el asiento de cuarta o quinta fila de cuatro pasajeros, se debe asegurar utilizando los cinturones de seguridad del vehículo. Vea *Restricciones que aseguran al niño (Con Cinturón de seguridad en el Asiento trasero)* ⇨ 67 o *Restricciones que aseguran al niño (Con Cinturón de seguridad en el Asiento delantero)* ⇨ 69.

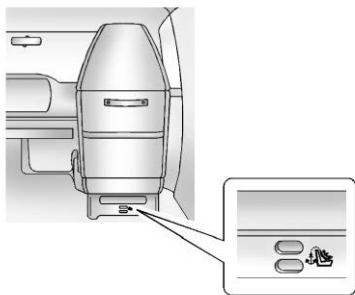

Posición del pasajero delantero

Hay un anclaje de atadura superior para la posición del pasajero delantero con un asiento de pasajero delantero. El anclaje está en la parte trasera del cojín del asiento del pasajero delantero derecho.

No asegure el asiento con retención infantil en una posición sin el anclaje de atadura superior si la ley nacional o local requiere que se sujete la atadura superior, o si las instrucciones incluidas con el asiento con retención infantil dicen que se debe sujetar la atadura superior.

De acuerdo con las estadísticas de accidentes, los niños e infantes están más seguros cuando están adecuadamente

restringidos en un sistema de asiento con retención infantil o sistema de asiento con retención para infantes asegurado en la posición del asiento trasero. Vea *Dónde poner el sistema de retención infantil* ⇨ 58 para obtener información adicional.

Cómo asegurar restricción niños diseñada para sistema LATCH

Advertencia

Un niño podría resultar gravemente herido o morir en un choque si el asiento de seguridad para niños no está correctamente conectado al vehículo usando los anclajes LATCH o el cinturón de seguridad del vehículo. Siga las instrucciones del manual del asiento para niños y las instrucciones de este manual.

Advertencia

Para reducir el riesgo de lesiones serias o fatales durante un accidente, no sujete más de un asiento de seguridad para niño en un solo anclaje. Sujetar más de un asiento con retención infantil en un solo anclaje podría causar que el anclaje

(Continúa)

Advertencia (Continúa)

o el sujetador se suelten o incluso se rompan durante un choque. El niño y otros podrían lastimarse.

Advertencia

Los niños pueden sufrir lesiones serias o resultar estrangulados si se enreda un cinturón de seguridad de hombro en su cuello. El cinturón de hombro puede apretarse pero no aflojarse si está bloqueado. El cinturón de hombro se bloquea al sacarlo totalmente del retractor. Se desbloquea al permitirle entrar nuevamente en el retractor, pero no puede volver completamente si está alrededor del cuello del niño. Si el cinturón de seguridad de hombro se bloquea y aprieta alrededor del cuello de un niño, la única manera de aflojarlo es cortarlo.

Abroche cualquier cinturón de seguridad sin usar detrás del asiento de seguridad para niños de tal forma que los niños no puedan alcanzarlo. Jale el cinturón de

(Continúa)

Advertencia (Continúa)

hombro completamente fuera del retractor para ajustar el seguro, y apriete el cinturón detrás del asiento para niños después de haberlo instalado.

Precaución

No permita que los sujetadores LATCH rocen los cinturones de seguridad del vehículo. Esto puede dañar estas partes. Si es necesario, mueva los cinturones de seguridad abrochados para evitar rozar los sujetadores LATCH.

No pliegue el respaldo trasero cuando al asiento esté ocupado. No doble el asiento trasero vacío con el cinturón de seguridad abrochado. Esto podría dañar el cinturón de seguridad o el asiento. Desabroche y regrese el cinturón de seguridad a su posición de almacenamiento, antes de doblar el asiento.

Si usted necesita asegurar más de un asiento de seguridad para niños en el asiento trasero, vea *Dónde poner el sistema de retención infantil* ⇨ 58.

1. Sujete y apriete los sujetadores inferiores a los anclajes inferiores. Si el asiento de seguridad para niños no tiene sujetadores inferiores o la posición de asiento deseada no tiene anclajes inferiores, asegure el asiento de seguridad para niños con el anclaje superior y el cinturón de seguridad. Refiérase a las instrucciones del fabricante del asiento con retención infantil y a las instrucciones de este manual.

- 1.1. Encuentre los anclajes inferiores para la posición de asiento deseada.
- 1.2. Coloque el asiento con retención infantil sobre el asiento.
- 1.3. Sujete y apriete los sujetadores inferiores sobre el asiento con retención infantil a los anclajes inferiores.

2. Si el fabricante del asiento con retención infantil recomienda que se sujete la atadura superior, sujete y apriete la atadura superior al anclaje de atadura superior, si está equipado. Refiérase a las instrucciones del asiento con retención infantil y a los siguientes pasos:

- 2.1. Encuentre el anclaje de atadura superior.

- 2.2. Para la segunda, tercera y cuarta filas con asientos de tres pasajeros solamente, en las posiciones de los asientos traseros del lado del conductor, utilice el punto de anclaje (1). Para las posiciones de los asientos traseros del lado del pasajero, utilice el punto de anclaje (2). Para las posiciones de los asientos centrales, utilice el punto de anclaje (2). Nunca instale dos correas superiores utilizando el mismo tipo de anclaje.
- 2.3. Dirija y apriete la atadura superior de acuerdo con las instrucciones de su asiento de seguridad para niños y las siguientes instrucciones:

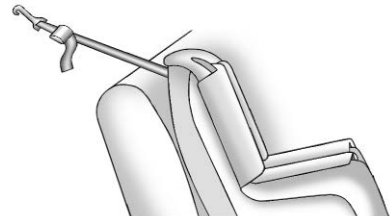

Si la posición que usa no tiene cabecera o reposacabezas y utiliza una atadura sencilla, dirija la atadura sobre el respaldo.

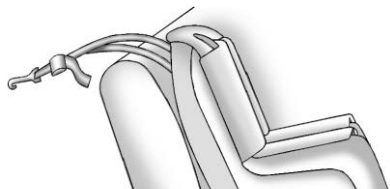

Si la posición que usa no tiene cabecera o reposacabezas y utiliza una atadura dual, dirija la atadura sobre el respaldo.

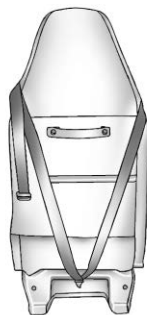

Si la posición que usa tiene apoya cabezas o cabecera y utiliza una atadura dual, dirija la atadura alrededor de la cabecera o apoya cabezas.

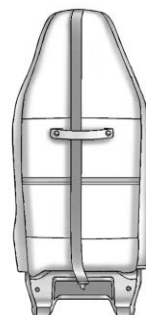

Si la posición que usa tiene apoya cabezas o cabecera y utiliza una atadura sencilla, dirija la atadura sobre la cabecera o apoya cabezas.

3. Antes de colocar un niño en el asiento con retención infantil asegúrese que esté sujeto firmemente en su lugar. Para verificar, sujete el asiento con retención infantil por el recorrido del CERROJO e intente moverlo hacia los lados y hacia adelante y hacia atrás. No se debe mover más de 2.5 cm (1 pulg.) para que su instalación sea adecuada.

Reemplazo de las partes del sistema LATCH después de una colisión

Advertencia

Un choque puede dañar el sistema LATCH del vehículo. Un sistema LATCH dañado puede no asegurar adecuadamente el asiento con retención infantil, lo que puede resultar en lesiones severas o incluso la muerte durante un choque. Para ayudar a asegurarse que el sistema LATCH funcione adecuadamente después de un choque, pida a su concesionario que inspeccione el sistema y realice las sustituciones necesarias tan pronto como sea posible.

Si el vehículo tiene un sistema LATCH y estaba en uso durante un choque, se pueden necesitar partes nuevas para el sistema LATCH.

Pueden ser necesarias partes nuevas y reparaciones incluso si el sistema LATCH no estaba en uso durante el choque.

Restricciones que aseguran al niño (Con Cinturón de seguridad en el Asiento trasero)

Cuando asegure un asiento de seguridad para niños con los cinturones de seguridad en una posición de asiento trasero, estudie las instrucciones que se incluyen con el asiento de seguridad para niños para asegurar que es compatible con este vehículo.

Si los asientos de seguridad para niños tiene el sistema LATCH, vea *Anclajes inferiores y sujetadores para niños (Sistema de CIERRE)* ⇨ 60 sobre cómo y dónde instalar los asientos de seguridad para niños utilizando el sistema LATCH. Si el asiento de seguridad para niños está asegurado en el vehículo por medio de un cinturón de seguridad y usa una correa superior, vea *Anclajes inferiores y sujetadores para niños (Sistema de CIERRE)* ⇨ 60 respecto a las ubicaciones de anclaje de la correa superior.

No asegure el asiento para niños en una posición sin el anclaje de atadura superior si la ley nacional o local requiere que se ancle la atadura superior, o si las instrucciones

incluidas con el asiento de seguridad para niños dicen que se debe anclar la correa superior.

En Canadá, la ley requiere que los asientos de seguridad para niños que ven hacia delante tengan una atadura superior, y que la atadura esté sujeta.

Si el asiento de seguridad para niños o la posición de asiento del vehículo no tiene el sistema LATCH, deberá usar el cinturón de seguridad para asegurar el asiento de seguridad para niños. Asegúrese de seguir las instrucciones incluidas con el asiento con retención infantil.

Asegúrese de leer *Dónde poner el sistema de retención infantil* ⇨ 58, si se necesita instalar más de un asiento con retención infantil en el asiento trasero.

1. Coloque el asiento con retención infantil sobre el asiento.
2. Tome la placa del seguro, y pase las porciones de cintura y hombro del cinturón de seguridad del vehículo a través o alrededor del asiento de seguridad para niños. Las instrucciones del asiento con retención infantil le mostrarán cómo hacerlo.

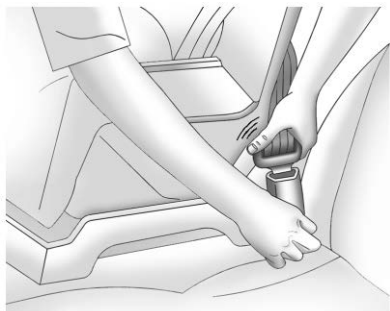

3. Empuje la placa de cerrojo dentro del broche hasta que escuche un sonido de clic.

Coloque el botón de liberación sobre la hebilla, lejos del asiento de seguridad para niños, de tal forma que el cinturón de seguridad se desabroche rápidamente si es necesario.



4. Jale el cinturón de hombro completamente fuera del retractor para ajustar el seguro. Cuando el seguro del retractor esté ajustado, el cinturón se puede apretar pero no se puede jalar fuera del retractor.

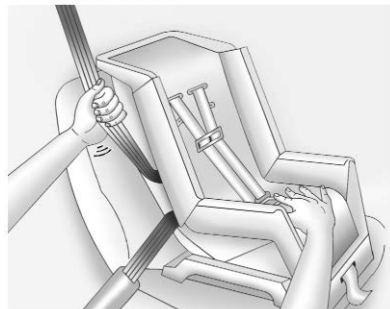

5. Para apretar el cinturón, empuje hacia abajo el asiento de seguridad para niños, jale la porción del hombro del cinturón para apretar la porción de la cintura del cinturón, y regrese el cinturón de hombro dentro del retractor. Cuando instale un asiento con retención infantil que vea hacia adelante, puede ser útil usar su rodilla para empujar el asiento con retención infantil mientras aprieta el cinturón.

Intente jalar el cinturón fuera del retractor para asegurarse que el retractor esté asegurado. Si el retractor no está asegurado, repita los Pasos 4 y 5.

6. Si el asiento con retención infantil tiene una atadura superior, siga las instrucciones del fabricante del asiento con retención infantil respecto al uso de la atadura superior. Vea *Anclajes inferiores y sujetadores para niños (Sistema de CIERRE)* ⇨ 60.
7. Antes de colocar un niño en el asiento con retención infantil asegúrese que esté sujeto firmemente en su lugar. Para verificar, sujete el asiento de seguridad para niños en el recorrido del cinturón de seguridad e intente moverlo hacia los lados y hacia adelante y hacia atrás. Cuando el asiento con retención infantil está instalado adecuadamente, no debe moverse más 2.5 cm (1 pulg.).

Para retirar el asiento de seguridad para niños, desabroche el cinturón de seguridad del vehículo y déjelo que regrese a su posición de almacenamiento. Si la atadura superior está sujeta al anclaje de atadura superior, desconéctela.

Restricciones que aseguran al niño (Con Cinturón de seguridad en el Asiento delantero)

Este vehículo tiene bolsas de aire. Un asiento trasero es un lugar más seguro para colocar un asiento con retención infantil que vea hacia delante. Vea *Dónde poner el sistema de retención infantil* ⇨ 58.

Puede haber un interruptor en el tablero de instrumentos que se puede utilizar para desactivar la bolsa de aire frontal del pasajero delantero del extremo. Vea *Interruptor de encendido-apagado de la bolsa de aire* ⇨ 48 para obtener más información, incluyendo información importante de seguridad.

Nunca coloque un asiento de seguridad para niños que vea hacia atrás en el asiento delantero. Esto se debe a que el riesgo es demasiado grande si se despliega la bolsa de aire contra un asiento para niños viendo hacia atrás.

Advertencia

Un niño en un asiento de seguridad que ve hacia atrás se puede lesionar seriamente o morir si la bolsa de aire del pasajero exterior frontal se infla. Esto se debe a que la parte posterior del asiento de seguridad del niño que ve hacia atrás estaría muy cerca a la bolsa de aire que se infla. Un niño en un asiento de seguridad que ve hacia el frente se puede lesionar seriamente o morir si la bolsa de aire del pasajero exterior frontal se infla y el asiento del pasajero está en posición hacia delante.

Incluso si el interruptor de apagado de bolsa de aire desactivó la bolsa de aire frontal del pasajero del asiento delantero derecho, ningún sistema es a prueba de fallas. Nadie puede garantizar que la bolsa de aire no se desplegará bajo algunas circunstancias inusuales, aunque la bolsa de aire esté desactivada.

Asegure los asientos de seguridad para niños que vean hacia atrás en un asiento trasero, incluso si la bolsa de aire está desactivada. Si asegura un asiento con

(Continúa)

Advertencia (Continúa)

retención infantil que vea hacia atrás en el asiento frontal, siempre mueva el asiento lo más atrás que se pueda. Es mejor asegurar el asiento de seguridad del niño en un asiento trasero.

⚠ Advertencia

Si la luz de mantenimiento de la bolsa de aire se enciende y permanece encendida, significa que algo puede estar mal con el sistema de bolsa de aire. Por ejemplo, la bolsa de aire delantera del pasajero exterior delantero podría inflarse incluso si se apagara el interruptor de activación-desactivación de la bolsa de aire.

Para ayudar a evitar lesiones para usted mismo u otros, pida que se realice el servicio al vehículo de inmediato. Vea *Luz de disponibilidad de bolsa de aire* ⇨ 85 para obtener más información, incluyendo información importante de seguridad.

Si el vehículo no tiene un asiento trasero que tenga capacidad para acomodar un asiento de seguridad de niños que miren hacia atrás, no se debe instalar en el vehículo un asiento de seguridad de niños que miren hacia atrás, incluso si la bolsa de aire está desactivada.

Si la restricción para niños utiliza una atadura superior, consulte en *Anclajes inferiores y sujetadores para niños (Sistema de CIERRE)* ⇨ 60 las ubicaciones del anclaje de atadura superior.

No asegure el asiento de seguridad para niños en una posición sin el anclaje de atadura superior si la ley nacional o local requiere que se ancle la atadura superior, o si las instrucciones incluidas con el asiento de seguridad para niños dicen que se debe anclar la atadura superior.

En Canadá, la ley requiere que los asientos de seguridad para niños que ven hacia delante tengan una atadura superior, y que la atadura esté sujeta.

Cuando se utiliza un cinturón de seguridad de tres puntos para asegurar la restricción para niños en esta posición, siga las instrucciones que vienen con la restricción para niños y las siguientes instrucciones:

1. Mueva el asiento lo más atrás posible antes de asegurar un asiento con retención infantil que ve hacia delante. Mueva el asiento hacia arriba o el respaldo a una posición vertical, si es necesario, para obtener una instalación firme del asiento de seguridad para niños.

Cuando el interruptor de desactivación de la bolsa de aire desactive la bolsa de aire frontal del pasajero delantero exterior, se debe iluminar el indicador de desactivado (off) y permanecer encendido cuando se arranque el vehículo. Vea *Luz de encendido-apagado de la bolsa de aire* ⇨ 86.

2. Coloque el asiento con retención infantil sobre el asiento.
3. Tome la placa del seguro, y pase las porciones de cintura y hombro del cinturón de seguridad del vehículo a través o alrededor del asiento de seguridad para niños. Las instrucciones del asiento con retención infantil le mostrarán cómo hacerlo.

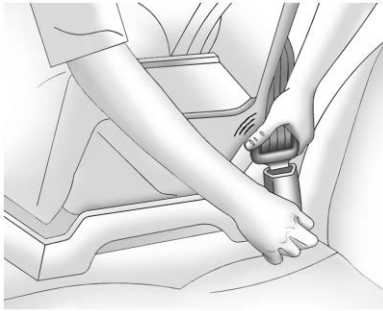

4. Empuje la placa de cerrojo dentro del broche hasta que escuche un sonido de clic.

Coloque el botón de liberación sobre la hebilla, lejos del asiento de seguridad para niños, de tal forma que el cinturón de seguridad se desabroche rápidamente si es necesario.



5. Jale el cinturón de hombro completamente fuera del retractor para ajustar el seguro. Cuando el seguro del retractor esté ajustado, el cinturón se puede apretar pero no se puede jalar fuera del retractor.

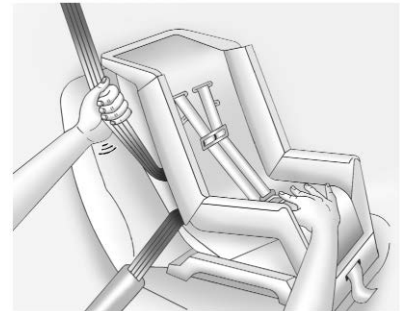

6. Para apretar el cinturón, empuje hacia abajo el asiento de seguridad para niños, jale la porción del hombro del cinturón para apretar la porción de la cintura del cinturón, y regrese el cinturón de hombro dentro del retractor. Cuando instale un asiento con retención infantil que vea hacia adelante, puede ser útil usar su rodilla para empujar el asiento con retención infantil mientras aprieta el cinturón.

Intente jalar el cinturón fuera del retractor para asegurarse que el retractor esté asegurado. Si el retractor no está asegurado, repita los Pasos 5 y 6.

7. Si el vehículo cuenta con asientos traseros y el fabricante del asiento de seguridad para niños recomienda usar una atadura superior, sujétela al anclaje de atadura superior. Consulte el manual de instrucciones que viene con el asiento de seguridad para niños y vea *Anclajes inferiores y sujetadores para niños (Sistema de CIERRE)* ⇨ 60.

8. Antes de colocar un niño en el asiento con retención infantil asegúrese que esté sujeto firmemente en su lugar. Para verificar, sujete el asiento de seguridad para niños en el recorrido del cinturón de seguridad e intente moverlo hacia los lados y hacia adelante y hacia atrás. Cuando el asiento con retención infantil está instalado adecuadamente, no debe moverse más 2.5 cm (1 pulg.).

Para retirar el asiento de seguridad para niños, desabroche el cinturón de seguridad del vehículo y déjelo que regrese a su posición de almacenamiento. Si la atadura superior está sujeta al anclaje de atadura superior, desconéctela.

Si desactivó la bolsa de aire con el interruptor, active la bolsa de aire del pasajero lateral delantero al retirar el asiento de seguridad para niños del vehículo,

a menos que la persona que se vaya a sentar en él pertenezca a un grupo de pasajeros de riesgo. Vea *Interruptor de encendido-apagado de la bolsa de aire* ⇨ 48 para obtener más información, incluyendo información importante de seguridad.

Almacenamiento

Compartimientos de almacenamiento

Compartimientos de almacenamiento	73
Almacenamiento delantero	73

Características adicionales del almacenamiento

Amarres de carga	73
------------------------	----

Compartimientos de almacenamiento

Advertencia

NO almacene objetos pesados o filosos en los compartimientos de almacenamiento. En un accidente, podrían hacer que se abriera la cubierta y herir a alguien.

Almacenamiento delantero

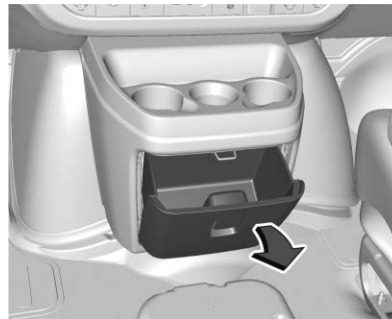

Si está equipado, el compartimiento de almacenamiento delantero está al centro de la extensión del tablero de instrumentos cerca del piso. Para abrir, jale el seguro.

También pueden haber compartimientos de almacenamiento en el interior de cada puerta delantera.

Características adicionales del almacenamiento

Amarres de carga

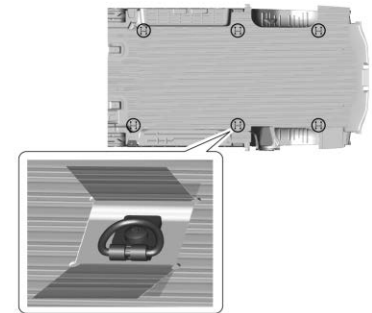

Si está equipado, hay seis amarres de carga en el área de carga que se puede utilizar para asegurar la carga.

No aplique una carga total de más de 5 000 N (1,124 lbs de fuerza) a una sola amarra de carga al asegurar carga.

Vea *Limites de carga del vehículo* ⇨ 151.

 **Advertencia**

La correa de sujeción superior de la restricción infantil se puede dañar por el contacto con artículos en el área de carga. Su niño o niña puede resultar gravemente herido(a) o morir en una colisión si la correa de sujeción superior está dañada. Asegure correctamente toda la carga.

 **Advertencia**

Asegure correctamente toda la carga con sogas o correas para ayudar a prevenir que se resbale o se mueva. No coloque carga más elevada que los respaldos. En un paro repentino o colisión, la carga no asegurada puede ocasionar lesiones físicas. Use sogas o correas adecuadas para asegurar la carga.

 **Advertencia**

Nunca permita que persona alguna viaje en el área de carga. Es extremadamente peligroso viajar en el área de carga de un vehículo. En una colisión, las personas que viajan en estas áreas tienen mayores probabilidades de resultar gravemente lesionadas o muertas.

No permita a ninguna persona que viaje en ningún área del vehículo que no esté equipada con asientos y cinturones de seguridad. Asegúrese de que cada persona en el vehículo esté en un asiento y utilizando correctamente un cinturón de seguridad.

Instrumentos y Controles

Controles

Ajuste del volante de dirección	76
Controles al volante	76
Claxon	77
Limpiador/lavador de parabrisas	77
Brújula	78
Reloj	79
Tomas de corriente	80
Encendedor de cigarrillos	81
Ceniceros	81

Luces de advertencia, marcadores e indicadores

Luces de advertencia, marcadores e indicadores	81
Cuadro de instrumentos	82
Velocímetro	82
Odómetro	82
Odómetro de viaje	82
Indicador de combustible	83
Indicador de presión de aceite del motor	83
Indicador de temperatura del refrigerante del motor	84
Medidor del voltímetro	85
Recordatorios de cinturón de seguridad	85

Luz de disponibilidad de bolsa de aire	85
Luz de encendido-apagado de la bolsa de aire	86
Luz del sistema de carga	87
Falla de luz indicadora (Luz Check engine (Revise el motor))	88
Luz de advertencia del sistema de frenos	89
Luz de advertencia del Sistema de Frenos Antibloqueo (ABS)	90
Luz de modo de remolque/ transporte	90
Luz de advertencia de alejamiento del carril (LDW)	90
Indicador de vehículo al frente	91
Luz StabiliTrak Off (StabiliTrak apagado)	91
Luz del Sistema de Control de Tracción (TCS)/StabiliTrak	91
Luz de presión de las llantas	91
Luz de presión de aceite del motor	92
Luz de advertencia de combustible bajo	92
Luz de seguridad	93
Luz indicadora de luces altas encendidas	93
Luz de control de velocidad constante	93

Pantallas de información

Centro de información del conductor (DIC)	93
---	----

Mensajes del vehículo

Mensajes del vehículo	98
Mensajes de potencia del motor	98
Mensajes de velocidad del vehículo	99

Personalización del vehículo

Personalización del vehículo	99
------------------------------------	----

Controles

Ajuste del volante de dirección

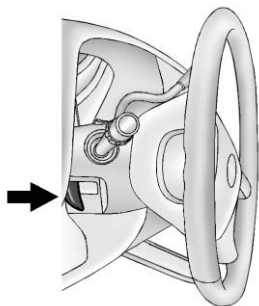

En vehículos con un volante ajustable, la palanca se encuentra del lado izquierdo de la columna de la dirección.

Para ajustar el volante:

1. Jale la palanca para mover el volante hacia arriba o hacia abajo a una posición cómoda.
2. Libere la palanca para fijar el volante en su lugar.

No ajuste el volante mientras está conduciendo.

Controles al volante

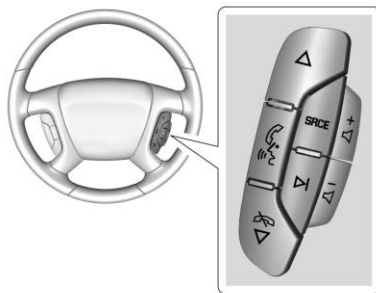

Si están equipados, algunos controles de audio se pueden ajustar en el volante.

Δ : Oprima para ir a la siguiente emisora de radio favorita, pista en un CD, o carpeta en un iPod o dispositivo USB.

$\text{radio icon} / \nabla$: Oprima para ir a la emisora de radio favorita, pista en un CD, o carpeta en un iPod o dispositivo USB anterior. También presione para rechazar una llamada entrante o para terminar una llamada actual.

Radio

Para seleccionar estaciones de radio predeterminadas o favoritas:

Presione y suelte Δ o $\text{radio icon} / \nabla$ para ir a la estación de radio siguiente o anterior almacenada como predeterminada o favorita.

CD

Para seleccionar pistas en un CD:









Presione y suelte Δ o $\text{radio icon} / \nabla$ para ir a la pista siguiente o anterior.



Cómo seleccionar pistas en un iPod o dispositivo USB

1. Presione sin soltar Δ o $\text{radio icon} / \nabla$ mientras escucha una canción hasta que los contenidos de una carpeta actual aparezcan en la pantalla de infoentretenimiento.
2. Presione y suelte Δ o $\text{radio icon} / \nabla$ para subir y bajar por la lista, luego presione y suelte Δ , o presione next icon para reproducir la pista resaltada.

Cómo navegar por las carpetas en un iPod o dispositivo USB

1. Presione sin soltar Δ o $\text{radio icon} / \nabla$ mientras escucha una canción hasta que los contenidos de una carpeta actual aparezcan en la pantalla de infoentretenimiento.

2. Presione y sostenga  /  para volver a la lista de carpetas anterior.
3. Presione y suelte  o  /  para subir o bajar por la lista.
 - Para seleccionar una carpeta, presione y sostenga , o presione  cuando la carpeta se resalte.
 - Para ir más atrás en la lista de carpetas, presione y sostenga  / .

 /  : Presione para silenciar sólo las altavoces del vehículo. Presione de nuevo para activar el sonido.

Para vehículos con sistemas Bluetooth o OnStar, presione y sostenga por más de dos segundos para interactuar con esos sistemas. Consulte *Bluetooth* ⇨ 129 y *Descripción general OnStar* ⇨ 308, si está equipado.

SRCE : Presione para cambiar entre la radio y el CD, y para vehículos equipados, la entrada auxiliar delantera.

 : Presione para ir a la estación de radio siguiente mientras está en AM, FM, o SiriusXM, si está equipado.

Si está equipado con un reproductor de CD o puerto USB:

Presione  para ir a la siguiente pista o capítulo cuando la fuente es el CD.

Presione  para seleccionar una pista o carpeta cuando se navegan las carpetas en un iPod o dispositivo USB.

Cuando escuche un CD, oprima sin soltar  para avanzar por las pistas con rapidez. Suelte para detenerse en la pista deseada.

+  : Oprima para incrementar el volumen.

-  : Oprima para reducir el volumen.

Claxon

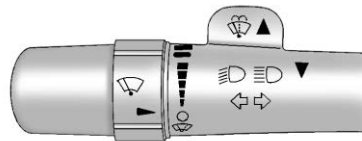

Presione el símbolo de claxon en el volante para sonar el claxon.

Limpiador/lavador de parabrisas



La palanca está en el lado izquierdo de la columna de dirección.

Gire la banda con el símbolo  para seleccionar la velocidad del limpiador.

 : Use esta función para una sola pasada. Sostenga la banda en  y después suéltela. Para varias pasadas, sostenga la banda en  por más tiempo.

 : Use esta función para ajustar el tiempo de retraso entre una pasada y otra. Gire la banda hacia arriba para limpiezas más frecuentes o hacia abajo para limpiezas menos frecuentes.

 : Limpiado rápido.

 : Limpiado lento.

 : Utilice para apagar los limpiadores.

Si conduce durante el día y los limpiadores están activados, las lámparas se encenderán en forma automática después de completar ocho ciclos de limpieza.

Advertencia

En tiempo muy frío no utilice el lavador hasta que el parabrisas esté templado. De lo contrario, el líquido del lavador formará hielo y bloqueará su visión.

⚠ Advertencia

Antes de conducir el vehículo, siempre limpie la nieve y hielo del cofre, parabrisas, techo, y parte trasera del vehículo, incluyendo todas las luces y ventanas. La visibilidad reducida por la acumulación de nieve y hielo puede conducir a un accidente.

Limpie la nieve y el hielo de las plumas del limpiador antes de usarlas. Si están congeladas en el parabrisas, aflójelas con cuidado o derrita el hielo. Las hojas dañadas se deben reemplazar.

Lavaparabrisas

La paleta de control del limpiaparabrisas está en la parte superior de la palanca direccional.

 : Empuje la palanca para rociar fluido sobre el parabrisas. Los limpiadores limpiarán el parabrisas y después se detendrán o regresarán a la velocidad predeterminada.

Brújula

El vehículo puede tener una brújula en el Centro de información del conductor (DIC).

Zona de la brújula

Su distribuidor configurará la zona correcta para su ubicación.

Bajo ciertas circunstancias, como en un viaje de larga distancia a campo traviesa o al mudarse a un nuevo estado o provincia, será necesario compensar la variación de la brújula, reconfigurando la zona por medio del DIC si la zona no está configurada correctamente.

La variación de brújula es la diferencia entre el norte magnético de la tierra y el norte geográfico real. Si la brújula no está configurada a la zona donde vive, la brújula puede dar lecturas falsas. La brújula se debe configurar a la zona de variación por que viaje el vehículo.

Para ajustar la diferencia de la brújula, utilice el siguiente procedimiento:

Procedimiento de variación (zona) en la brújula

1. No fije la zona de la brújula cuando el vehículo esté en movimiento. Configure sólo cuando el vehículo está en P (estacionamiento).

Presione  hasta que aparezca
Presione ✓ para cambiar la zona de la brújula.



2. Encuentre la ubicación actual del vehículo y el número de la zona de variación en el mapa.
Están disponibles de la zona 1 a la zona 15.
3. Presione ✓ para desplazarse y seleccionar la zona de variación adecuada.
4. Presione  hasta que el rumbo del vehículo aparezca en el DIC, por ejemplo: N para Norte.

5. Si es necesaria calibración, calibre la brújula. Vea el siguiente "Procedimiento de calibración de la brújula".

Calibración compás

La brújula se puede calibrar de forma manual. Calibre la brújula sólo en un lugar seguro y sin magnetismo, como un estacionamiento al aire libre, donde manejar en círculos no es un peligro. Se sugiere calibrar lejos de edificios altos, cables de servicios públicos, tapas de alcantarillas y otras estructuras industriales, si es posible.

Si alguna vez aparece CAL en la pantalla del DIC, se debe calibrar la brújula.

Si la pantalla del DIC no muestra el rumbo, por ejemplo, N para Norte, o el rumbo no cambia al dar vueltas, puede haber un fuerte campo magnético que interfiere con la brújula. La interferencia la puede causar un CB magnético o una estructura de antena para teléfonos celulares, una luz de emergencia magnética, un sujetador de libretas magnético, o cualquier otro artículo magnético. Apague el vehículo, mueva el elemento magnético, después vuelva a encender el vehículo y calibre la brújula.







Para calibrar la brújula, siga el procedimiento siguiente:

Procedimiento de calibración de brújula

1. Antes de calibrar la brújula, asegúrese que la zona de la brújula está configurada a la zona de variación donde está ubicado el vehículo. Vea "Procedimiento de variación (zona) en la brújula" anteriormente en esta sección. No utilice ningún botón eléctrico, como de ventanas, controles del clima, asientos, etc. durante el procedimiento de calibración.
2. Presione  hasta que aparezca Presione ✓ para calibrar la brújula.
3. Presione ✓ para iniciar la calibración.
4. El DIC mostrará: CALIBRATING: DRIVE IN CIRCLES (calibrando: conduzca en círculos). Maneje el vehículo en círculos estrechos a menos de 8 km/h (5 mp/h) para completar la calibración. El DIC mostrará CALIBRATION COMPLETE (calibración completa) por unos segundos cuando se complete la calibración. La pantalla del DIC regresará entonces a Presione ✓ para calibrar la brújula.

Reloj

Fijar la hora o fecha

1. Con el radio encendido, oprima  y se mostrará HR, MIN, MM, DD y YYYY (hora, minuto, mes, día y año).
2. Presione la tecla programable debajo de una de las pestañas que desee cambiar. Cada vez que oprima de nuevo la tecla programable, se incrementará en uno la fecha o la hora en caso de que estén seleccionadas. Otra forma de incrementar la fecha o la hora es presionar  SEEK (buscar) o  FWD (avance).
3. Para disminuir, presione  SEEK o  REV. Gire la perilla  que se encuentra en la parte superior derecha de la radio para ajustar la configuración seleccionada.

Cómo cambiar la configuración de fábrica de Fecha u Hora

1. Con el radio encendido, presione  y después presione la tecla programable debajo de la flecha de avance que se muestra actualmente en la pantalla de infoentretenimiento hasta que se

muestren la hora 12H (horas) y 24H (horas), y la fecha MM/DD (mes y día) y DD/MM (día y mes).

2. Presione la tecla programable debajo de la opción deseada.
3. Pulse ⌚ de nuevo para aplicar la predeterminación seleccionada, o deje que a la pantalla se le acabe el tiempo.

Tomas de corriente

Tomas de corriente de 12 voltios de corriente directa

Las tomas de corriente para accesorios se pueden utilizar para conectar equipos eléctricos, como teléfonos celulares o un reproductor de MP3.

El vehículo puede tener dos tomas de corriente para accesorios en el tablero de instrumentos.

Retire la cubierta para acceder y reemplazar cuando no esté en uso.

Es posible que ciertas conexiones de accesorios eléctricos no sean compatibles con las tomas de corriente y puedan causar una sobrecarga del vehículo y de los fusibles del adaptador. Si ocurre algún problema, consulte a su distribuidor.

Advertencia

Las salidas siempre están electrificadas. No deje equipo eléctrico conectado cuando el vehículo no está en uso ya que el vehículo podría iniciar un incendio y causar lesiones o muerte.

Precaución

Dejar equipo eléctrico conectado por mucho tiempo mientras el vehículo está apagado descargará la batería. Desconecte siempre el equipo eléctrico cuando no se utilice y no conecte equipo que exceda la clasificación máxima de 20 amps.

Cuando agregue equipo eléctrico, asegúrese de seguir las instrucciones de instalación adecuadas incluidas con el equipo. Vea *Equipo eléctrico incorporado* ⇨ 202.

Precaución

Colgar equipo pesado de las tomas puede causar daños que no están cubiertos por la garantía del vehículo. Las tomas están

(Continúa)

Precaución (Continúa)

diseñadas para conectar sólo enchufes de accesorios, como cables de carga de teléfonos celulares.

Salida eléctrica de 110/120 voltios de corriente alterna

Este tomacorriente se puede usar para conectar equipo eléctrico que use un límite de 150 watts.

El tomacorrientes de 110/120 voltios está en el tablero de instrumentos.

Una luz indicadora en la salida se enciende para indicar que está en uso. La luz se enciende cuando la ignición está encendida, si un equipo que requiera menos de 150 vatios está conectado al tomacorriente, y no se detecta una falla del sistema.

La luz indicadora no se enciende cuando la ignición está apagada, o si el equipo no está completamente asentado en el tomacorriente.

Si el equipo se conecta usando más de 150 vatios o si se detecta un sistema de fallos, un circuito de protección cierra el suministro eléctrico y la luz del indicador se apaga. Para reiniciar el circuito, desconecte el

artículo y conéctelo otra vez, o apague la Energía retenida para los accesorios (RAP) y luego encienda de nuevo. Vea *Energía retenida para los accesorios (RAP)* ⇨ 158.

La salida eléctrica no está diseñada para lo siguiente, y puede no funcionar bien si se conecta:

- Equipo con un vatiaje pico inicial alto, como refrigeradores potenciados por compresor y herramientas eléctricas
- Otros equipos que requieran un suministro eléctrico extremadamente estable, como cobijas eléctricas controladas por microcomputadora y lámparas con sensor táctil
- Equipo médico

Encendedor de cigarrillos

Si está equipado con encendedor de cigarrillos, para calentarlo, empuje hacia adentro y suéltelo. Cuando esté listo para usarse, saltará por sí solo.

No utilice el encendedor para enchufar dispositivos de accesorio. Use las tomas de corriente que se proporcionan para ello.

Precaución

Si sostiene el encendedor mientras se está calentando, no dejará que se separe del elemento que lo calienta cuando esté listo. Puede ocurrir un daño por sobrecalentamiento, tanto en el encendedor como en el elemento que lo calienta, o se puede fundir un fusible. No sostenga el encendedor mientras se está calentando.

Ceniceros

Si está equipado con un cenicero removible, puede colocarlo en el portavasos de la consola de piso delantera. Abra la cubierta para usarla.

Precaución

Si se colocan en el cenicero papeles, broches u otros elementos inflamables, los cigarros calientes o los restos de los mismos pueden encenderlos y posiblemente dañar el vehículo. Nunca coloque objetos inflamables en el cenicero.

Luces de advertencia, marcadores e indicadores

Las luces de advertencia y los medidores pueden dar aviso de que algo está mal antes de que se convierta en algo lo suficientemente serio como para necesitar una reparación o reemplazo costoso. Evite lesiones poniendo atención a las luces de advertencia y a los medidores.

Algunas luces se encienden brevemente cuando se enciende el motor para indicar que todo está funcionando. Cuando una de las luces de advertencia se enciende y permanece encendida mientras conduce, o cuando uno de los medidores muestra que puede haber un problema, revise la sección que le explica qué hacer. Esperar para hacer alguna reparación puede ser costoso, e incluso peligroso.

Cuadro de instrumentos

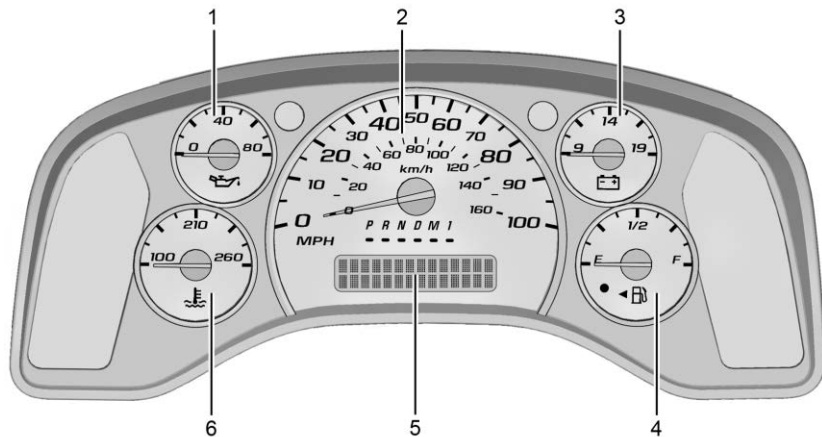

Se muestra el sistema inglés, similar al métrico

1. Indicador de presión de aceite del motor ⇨ 83
2. Velocímetro ⇨ 82
3. Medidor del voltímetro ⇨ 85
4. Indicador de combustible ⇨ 83
5. Centro de información del conductor (DIC) ⇨ 93

6. Indicador de temperatura del refrigerante del motor ⇨ 84

Si el vehículo tiene motor diesel, vea el complemento diesel Duramax para obtener más información.

Velocímetro

El velocímetro muestra la velocidad del vehículo en kilómetros por hora (km/h) y en millas por hora (mph).

Odómetro

El odómetro muestra la distancia que ha recorrido el vehículo, ya sea en kilómetros o en millas.

Odómetro de viaje

El odómetro de viaje muestra la distancia que ha recorrido el vehículo desde la última vez que el odómetro fue restablecido.

Se puede acceder y restablecer el odómetro de viaje a través del Centro de información del conductor (DIC). Vea *Centro de información del conductor (DIC)* ⇨ 93.

Indicador de combustible



Métrico

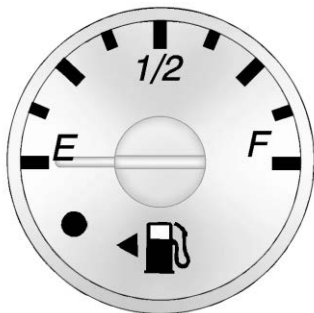

Inglés

Cuando la ignición está activa, el indicador de combustible indica aproximadamente cuánto combustible queda en el tanque.

Hay una flecha cerca del indicador de combustible apuntando al lado del vehículo en donde se encuentra el tanque.

Cuando el indicador se acerca al nivel de vacío, se enciende la luz de combustible bajo. Todavía tiene una pequeña cantidad de combustible, pero deberá agregar más combustible al vehículo pronto.

Estas son tres cosas que algunos usuarios preguntan. Ninguno de ellos muestra un problema con el indicador de combustible:

- Hay una pequeña diferencia de combustible al llenar hasta donde muestra el medidor. Por ejemplo, el medidor pudo haber indicado que el tanque estaba medio lleno, pero en realidad se requirió un poco más, o un poco menos que medio tanque para rellenarlo.
- El indicador se mueve un poco mientras se da vuelta en una esquina, se acelera o se frena.
- Le llevará unos segundos estabilizarse después de activar la ignición y vuelve a vacío cuando ésta se apaga.

Indicador de presión de aceite del motor

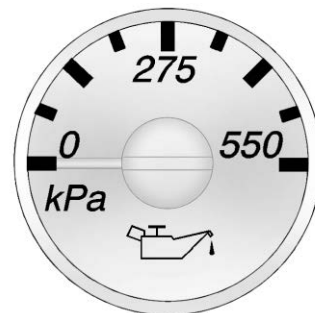

Métrico

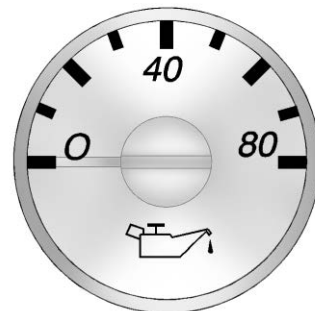

Inglés

El medidor de presión de aceite muestra la presión de aceite del motor en psi (libras por pulgada cuadrada) o kPa (kilopascales) cuando el motor está en funcionamiento.

La presión del aceite puede variar con la velocidad del motor, la temperatura exterior y la viscosidad del aceite, pero las lecturas por encima de la zona de presión baja indican el rango de operación normal.

Una lectura en la zona baja de presión puede ser provocada por un nivel de aceite peligrosamente bajo o por algunos otros problemas que provoquen presión baja del aceite.

Precaución

La falta de mantenimiento adecuado al aceite del motor puede dañar al mismo. Conducir con el aceite de motor en un nivel bajo también puede dañar el motor. Las reparaciones podrían no estar cubiertas por la garantía del vehículo. Revise el nivel de aceite lo antes posible. Añada aceite si se requiere, pero si el nivel de aceite está dentro del rango de funcionamiento y la presión del aceite aún sigue baja, lleve el vehículo a

(Continúa)

Precaución (Continúa)

servicio. Siga siempre el programa de mantenimiento para cambiar el aceite del motor.

Indicador de temperatura del refrigerante del motor

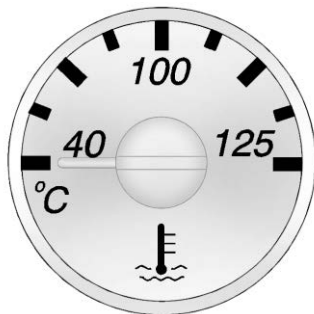

Métrico

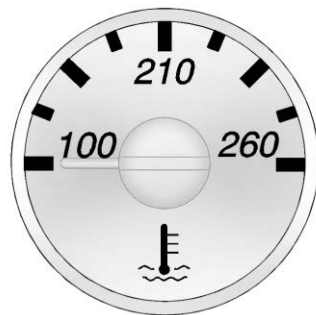

Inglés

Ese indicador muestra la temperatura del refrigerante del motor.

También sirve de indicador sobre la carga de trabajo del vehículo. Durante la mayor parte de la operación, el medidor indicará 100 °C (210 °F) o menos. Si el vehículo remolca una carga o sube por las colinas, es normal que la temperatura fluctúe y se acerque a la marca de 122 °C (250 °F). Si el medidor alcanza la marca de 125 °C (260 °F), indica que el sistema de enfriamiento está trabajando sobre su capacidad.

Vea *Sobrecalentamiento del motor* ⇨ 223.

Medidor del voltímetro

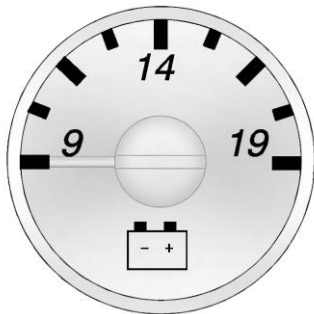

Cuando el motor no esté andando, pero la ignición esté encendida, este medidor muestra el estado de la carga de la batería en voltios DC.

Cuando el motor está andando, el medidor muestra la condición del sistema de carga. Las lecturas entre las zonas de advertencia alta y baja indican el rango de operación normal.

Se pueden producir lecturas en la zona de advertencia baja si se operan muchos accesorios eléctricos en el vehículo y el motor se deja en ralentí por un periodo prolongado. Esta condición es normal ya que el sistema de carga no puede proporcionar

potencia completa con el motor en ralentí. Al subir las velocidades del motor, esta condición se debe corregir por sí sola ya que las velocidades del motor más altas permiten que el sistema de carga cree potencia máxima.

El vehículo sólo se puede conducir por un periodo corto si la lectura está en cualquiera de las zonas de advertencia. Si debe conducir, apague todos los accesorios innecesarios.

Las lecturas en cualquiera de las zonas de advertencia indican un posible problema en el sistema eléctrico. Lleve el vehículo a revisión lo más pronto posible.

Recordatorios de cinturón de seguridad

Luz de recordatorio del cinturón de seguridad del conductor

Hay una luz de recordatorio para el cinturón de seguridad en el grupo de instrumentos.



Al arrancar el vehículo, esta luz parpadea y se puede encender una campanilla para recordar al conductor que abroche su cinturón de seguridad. Después la luz se queda prendida hasta que se abroche el cinturón. Este ciclo puede continuar varias veces si el conductor no abrocha su cinturón o si lo desabrocha mientras el vehículo está en movimiento.

Si el conductor tiene puesto el cinturón de seguridad, no se encenderá ni la luz ni el sonido.

Luz de disponibilidad de bolsa de aire

Esta luz indica si existe algún problema eléctrico con el sistema de bolsas de aire. La revisión del sistema incluye el(los) sensor(es) de la bolsa de aire, los pretensores (si están instalados), los módulos de la bolsa de aire, el cableado y el sensor de golpes y el

módulo de diagnóstico. Para obtener más información sobre el sistema de las bolsas de aire, vea *Sistema de bolsas de aire* ⇨ 41.



La luz de disponibilidad de bolsa de aire se enciende durante varios segundos al arrancar el vehículo. Si la luz no se enciende entonces, haga que la reparen de inmediato.

⚠ Advertencia

Si la luz permanece encendida después de prender el vehículo o se enciende mientras va conduciendo, significa que el sistema no está funcionando correctamente. Es posible que las bolsas de aire del vehículo no se inflen durante un choque o se pueden inflar sin ocurrir un choque. Para ayudar a evitar lesiones, lleve su vehículo a servicio de inmediato.

Si hay un problema con el sistema de la bolsa de aire, también se puede mostrar un mensaje en el Centro de información del conductor (DIC).

Luz de encendido-apagado de la bolsa de aire

Cuando la bolsa de aire del pasajero exterior delantero se apaga en forma manual mediante el interruptor de activación-desactivación de bolsa de aire en el tablero de instrumentos, se encienden la luz indicadora OFF (Inactiv) o el símbolo de inactividad y permanecen encendidos como recordatorio de que se desactivó la bolsa de aire. Esta luz se apagará cuando se haya encendido la bolsa de aire. Vea *Interruptor de encendido-apagado de la bolsa de aire* ⇨ 48 para obtener más información, que incluye información de seguridad importante.



Estados Unidos

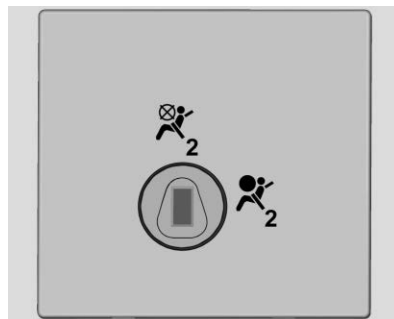

Canadá y México

⚠ Advertencia

Si la bolsa de aire del pasajero delantero exterior se desactiva para una persona que no se incluya en alguno de los grupos de riesgo identificados por el gobierno nacional, esa persona no tendrá la protección adicional de una bolsa de aire. En caso de una colisión, la bolsa de aire no se podrá inflar, y no podrá ayudar a proteger a la persona que ahí se sienta. No desactive la bolsa de aire del pasajero exterior delantero a menos que la persona que se siente ahí esté incluida en un grupo de riesgo identificado por el gobierno nacional. Vea *Interruptor de encendido-apagado de la bolsa de aire* ⇨ 48 para obtener más información, que incluye información de seguridad importante.

⚠ Advertencia

Si la luz de mantenimiento de la bolsa de aire se enciende y permanece encendida, significa que algo puede estar mal con el sistema de bolsa de aire. Por ejemplo, la
(Continúa)

Advertencia (Continúa)

bolsa de aire delantera del pasajero exterior delantero podría inflarse incluso si se apagara el interruptor de activación-desactivación de la bolsa de aire.

Para ayudar a evitar lesiones para usted mismo u otros, pida que se realice el servicio al vehículo de inmediato. Vea *Luz de disponibilidad de bolsa de aire* ⇨ 85 para obtener más información, incluyendo información importante de seguridad.

Si se enciende la palabra ON (Activo), significa que la bolsa de aire delantera del pasajero exterior delantero está habilitada y se puede inflar. Vea *Interruptor de encendido-apagado de la bolsa de aire* ⇨ 48 para obtener más información, que incluye información de seguridad importante.

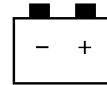
Luz del sistema de carga

La luz del sistema de carga se enciende brevemente cuando se activa la ignición, pero el motor no está funcionando, como verificación para demostrar que la luz funciona. Se debe apagar cuando el motor se enciende.

Si la luz permanece encendida, o si se enciende mientras conduce, puede haber un problema con el sistema de carga eléctrico. Pida a su distribuidor que lo revise. Si conduce mientras esta luz está encendida se puede descargar la batería.

Cuando se enciende la luz, o está parpadeando, el Centro de información del conductor (DIC) despliega también un mensaje. Si se va a conducir una distancia pequeña con la luz encendida, asegúrese de apagar todos los accesorios, como el radio y el aire acondicionado.

Falla de luz indicadora (Luz Check engine (Revise el motor))

Esta luz es parte del sistema de diagnóstico a bordo de control de emisiones del vehículo. Si esta luz está encendida mientras el motor está en operación, se detectó una falla y el vehículo puede requerir servicio. La luz debe encenderse para mostrar que está funcionando cuando la ignición está encendida y el motor no está funcionando. Vea *Posiciones del encendido* ⇨ 155.

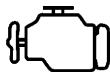

Con frecuencia las fallas son indicadas por el sistema antes de que cualquier problema sea perceptible. Estar al tanto de la luz y buscar servicio oportunamente cuando se encienda puede prevenir daño.

Precaución

Si el vehículo se conduce continuamente con esta luz encendida, puede ser que tampoco trabaje el sistema de control de
(Continúa)

Precaución (Continúa)

emisiones, la economía de combustible puede ser más baja, y puede ser que el vehículo no marche suavemente. Esto puede generar reparaciones costosas que posiblemente no cubra la garantía del vehículo.

Precaución

Modificaciones al motor, transmisión, escape, admisión, o sistema de combustible, o el uso de llantas de reemplazo que no cumplan las especificaciones de la llanta original, pueden causar que esta luz se encienda. Esto puede generar reparaciones costosas no cubiertas por la garantía del vehículo. Esto también podría afectar la capacidad del vehículo de pasar una prueba de Inspección/mantenimiento de emisiones. Vea *Accesorios y modificaciones* ⇨ 205.

Si la luz está parpadeando : Se detectó una falla que podría dañar el sistema de control de emisiones e incrementar las emisiones del vehículo. Puede ser necesario realizar un diagnóstico y el servicio.

Para ayudar a prevenir daño, reduzca la velocidad del vehículo y evite aceleraciones pesadas y pendientes cuesta arriba. Si lleva un remolque, disminuya la cantidad de carga que se va a transportar lo más pronto posible.

Si la luz continúa parpadeando, encuentre un lugar seguro para estacionarse. Apague el vehículo y espere al menos 10 segundos antes de volver a encender el motor. Si la luz sigue parpadeando, siga las guías anteriores y lleve el vehículo a servicio con su distribuidor lo más pronto posible.

Si la luz se enciende y permanece fija : Se detectó una falla. Puede ser necesario realizar un diagnóstico y el servicio.

Revise lo siguiente:

- Una tapa de combustible suelta o faltante puede causar que la luz se encienda. Vea *Llenado del tanque* ⇨ 182. Unos cuantos viajes conduciendo con el tapón instalado correctamente puede apagar la luz.
- Combustible de baja calidad puede causar la operación ineficiente del motor y capacidad de conducción deficiente, que puede desaparecer una vez que el motor se caliente. Si esto ocurre, cambie la marca de combustible. Puede necesitar al

menos un tanque lleno del combustible adecuado para que se apague la luz. Vea *Combustible recomendado* ⇨ 181.

Si la luz permanece encendida, visite a su distribuidor.

Verificación de emisiones y Programas de mantenimiento

Si el vehículo requiere una prueba de Inspección/mantenimiento de emisiones, el equipo de prueba probablemente se conectará al Conector de enlace de datos (DLC) del vehículo.

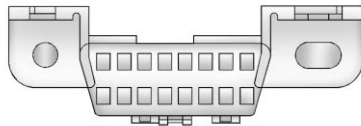

El DLC está debajo del tablero de instrumentos del lado izquierdo del volante. Conectar dispositivos que no se utilicen para realizar una Inspección de emisiones/Prueba de mantenimiento o para dar servicio al vehículo puede afectar la operación del vehículo. Vea *Equipo eléctrico incorporado* ⇨ 202. Visite a su distribuidor si necesita asistencia.

Es posible que el vehículo no supere la verificación si:

- La luz está encendida cuando el motor está en operación.
- La luz no se enciende cuando la ignición está encendida mientras el motor está apagado.
- Los sistemas de control de emisiones críticos no se diagnosticaron completamente. Si esto sucede, el vehículo no estaría listo para inspección y podría requerir varios días de conducción de rutina antes que el sistema esté listo para inspección. Esto puede suceder si la batería de 12 voltios se reemplazó o descargó recientemente, o si se dio servicio recientemente al vehículo.

Consulte a su distribuidor si el vehículo no pasa o no puede estar listo para la prueba.

Luz de advertencia del sistema de frenos

El sistema de frenos del vehículo está compuesto de dos circuitos hidráulicos. Si uno de los circuitos no funciona, el otro circuito puede seguir trabajando para detener el vehículo. Ambos circuitos necesitan estar trabajando para obtener un rendimiento normal de los frenos.

Si la luz de advertencia se enciende podría haber un problema en los frenos. Lleve a revisar el sistema de frenos de inmediato.

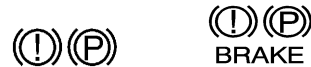

Métrico

Inglés

Esta luz se debe encender brevemente cuando se arranca el vehículo. Si no se enciende, arrégla y así estará lista para advertirle si hay un problema.

Cuando la ignición está encendida, la luz de advertencia del sistema de frenos también se enciende al accionar el freno de estacionamiento. Vea *Freno de Mano* ⇨ 168 para obtener más información. La luz permanece encendida si el freno de estacionamiento no se libera por completo. Si permanece encendida después que se ha liberado el freno de estacionamiento por completo, quiere decir que el vehículo tiene un problema con los frenos.

Si la luz se enciende mientras se conduce, salga del camino y deténgase con cuidado. Puede que sea más difícil presionar el pedal,

o tal vez éste llegue más cerca del piso. Puede tardar más el detenerse. Si la luz sigue encendida, solicite una grúa para que lo lleve a servicio. Vea *Remolque del vehículo* ⇨ 275.

Advertencia

Es posible que el sistema de frenos no esté funcionando correctamente si la luz de advertencia se enciende. Si conduce con la luz de advertencia del sistema de frenos encendida puede provocar un accidente. Si la luz sigue encendida después de detener cuidadosamente el vehículo a un lado de la carretera, remólo para llevarlo a servicio.

Luz de advertencia del Sistema de Frenos Antibloqueo (ABS)



Esta luz de advertencia se debe encender brevemente cuando se arranca el vehículo. Si no se enciende, arrégla y así estará lista para advertir si hay un problema.

Si la luz se enciende mientras conduce, deténgase con seguridad tan pronto sea posible y apague el vehículo. Luego encienda de nuevo el vehículo para reiniciar el sistema.

Si la luz de advertencia del ABS permanece encendida, o si se vuelve a encender mientras conduce, el vehículo necesita servicio. Es posible que escuche un sonido cuando la luz permanece encendida.

Si la luz de advertencia ABS es la única encendida, el vehículo tiene frenos normales, pero el sistema ABS no está en funcionamiento.

Si la luz de advertencia de ABS y la Luz de advertencia del sistema de frenos están encendidas, ABS no está funcionando y hay un problema con los frenos regulares. Llévelo a servicio con su distribuidor.

Vea *Luz de advertencia del sistema de frenos* ⇨ 89.

Luz de modo de remolque/ transporte



Para vehículos con la función de modo de remolque, esta luz se enciende cuando se active el modo de remolque.

Vea *Modo remolcar/jalar* ⇨ 166.

Luz de advertencia de alejamiento del carril (LDW)



Esta luz es verde si el LDW está encendido y listo para operar.

Esta luz cambia a ámbar y parpadea para indicar que la marcación de carril se ha cruzado sin utilizar una señal de vuelta en esa dirección.

Vea *Advertencia de cambio de carril (LWD)* ⇨ 180.

Indicador de vehículo al frente



Si está equipado, este indicador se mostrará en color verde cuando se detecta un vehículo que va delante y ámbar cuando se está siguiendo a un vehículo delante demasiado cerca.

Vea *Sistema de alerta de choque de frente (FCA)* ⇨ 177.

Luz StabiliTrak Off (StabiliTrak apagado)



Esta luz se enciende brevemente cuando arranca el motor. Si no lo está, lleve el vehículo a servicio con su distribuidor.

Esta luz se enciende cuando se apaga el sistema StabiliTrak/control electrónico de estabilidad (ESC). Si StabiliTrak/ESC está apagado, el sistema de control de tracción (TCS) también se apagará.

Si el sistema StabiliTrak/ESC y TCS están apagados, el sistema no asiste en el control del vehículo. Encienda los sistemas TCS y StabiliTrak/ESC y la luz de advertencia se apaga.

Vea *Control de tracción/Control electrónico de estabilidad* ⇨ 169.

Luz del Sistema de Control de Tracción (TCS)/StabiliTrak



Esta luz se enciende brevemente cuando se arranca el motor.

Si no se enciende, lleve el vehículo a servicio con su distribuidor. Si el sistema funciona normalmente, la luz indicadora se apagará.

Si la luz se enciende y no parpadea, el TCS y potencialmente el sistema StabiliTrak/ESC se han desactivado. Se puede mostrar un mensaje del Centro de información del conductor (DIC). Revise los mensajes del DIC para determinar cuáles características están sin funcionar y si el vehículo requiere servicio.

Si la luz está encendida y parpadeando, los sistemas TCS y/o StabiliTrak/ESC están funcionando activamente.

Vea *Control de tracción/Control electrónico de estabilidad* ⇨ 169.

Luz de presión de las llantas



Esta luz se enciende por un momento al arrancar el motor en los vehículos con el Sistema de monitoreo de presión de llantas (TPMS). Brinda información sobre la presión de llantas y el sistema TPMS.

Quando la luz se enciende y permanece fija

Esto indica que una o más llantas tienen poco aire.

También aparece un mensaje de presión de llantas en el Centro de información del conductor (DIC). Deténgase lo antes posible e infle las llantas a la presión que se muestra en la etiqueta de información de llantas y carga. Vea *Presión de llantas* ⇨ 248.

Quando la luz parpadea primero y después permanece fija

Si la luz enciende de manera intermitente durante aproximadamente un minuto y después queda encendida, puede haber un problema con el TPMS. Si el problema no se corrige, la luz se encenderá en cada ciclo de encendido. Vea *Funcionamiento del sistema de monitoreo de presión de las llantas* ⇨ 250.

Luz de presión de aceite del motor

Precaución

La falta de mantenimiento adecuado al aceite del motor puede dañar al mismo. Conducir con el aceite de motor en un nivel bajo también puede dañar el motor. Las reparaciones podrían no estar cubiertas por la garantía del vehículo. Revise el nivel de aceite lo antes posible. Añada aceite si se requiere, pero si el nivel de aceite está dentro del rango de funcionamiento y la presión del aceite aún sigue baja, lleve el vehículo a servicio. Siga siempre el programa de mantenimiento para cambiar el aceite del motor.



Esta luz se debe encender brevemente cuando se arranca el motor. Si no se enciende, lleve el vehículo a servicio con su distribuidor.

Si la luz se enciende y permanece así, significa que el aceite no está fluyendo a través del motor correctamente. El vehículo puede tener poco aceite y puede tener otros problemas del sistema. Visite a su distribuidor.

Luz de advertencia de combustible bajo

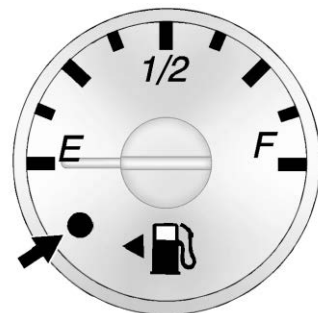

Se muestra el sistema inglés, similar al métrico

Una luz de Advertencia de combustible bajo cerca del indicador de combustible se enciende brevemente cuando se enciende la ignición como una revisión para mostrar que está funcionando.

También se enciende, y suena una campanilla cuando el indicador de combustible está casi vacío. La luz se apaga cuando se agrega combustible. Si esto no sucede, lleve el vehículo a servicio.

Luz de seguridad



La luz de seguridad se debe encender por un momento cuando se enciende el motor. Si no se enciende, lleve el vehículo a servicio con su distribuidor. Si el sistema funciona normalmente, la luz indicadora se apagará.

Si la luz se enciende y el vehículo no enciende, puede haber un problema con el sistema de disuasión de robo. Vea *Funcionamiento del inmovilizador* ⇨ 18.

Luz indicadora de luces altas encendidas



Esta luz se enciende cuando las luces altas están en uso.

Vea *Cambiador de luz alta/baja de faro* ⇨ 105.

Luz de control de velocidad constante



Esta luz se enciende cuando el control crucero está configurado.

Esta luz se apaga cuando el control crucero está cancelado. Vea *Control de velocidad constante* ⇨ 171.

Pantallas de información

Centro de información del conductor (DIC)

Este vehículo tiene un centro de información del conductor (DIC).

Todos los mensajes aparecerán en la pantalla DIC de la parte inferior del grupo del grupo de instrumentos.

El Centro de información del conductor se enciende al activar el interruptor de encendido. Después de un pequeño retardo, el DIC mostrará la última información que se mostró antes de que se apagara el motor.

El DIC muestra información del viaje, combustible y del sistema del vehículo, y mensajes de advertencia si se detecta un problema en el sistema.

Si el vehículo tiene estas características, el DIC también desplegará la dirección de la brújula y la temperatura del aire exterior cuando vea la información de viaje y combustible. La dirección de la brújula aparece en la esquina superior derecha de la pantalla del DIC. La temperatura del aire exterior aparece de forma automática en la esquina superior derecha de la pantalla del

DIC. Si existe un problema con el sistema que controla la información de temperatura, se verán guiones en vez de números. Si esto ocurre, lleve el vehículo a servicio con su distribuidor.

Si el vehículo tiene motor diesel, vea el complemento diesel Duramax.

Operación del DIC y pantallas

El centro de información del conductor (DIC) tiene distintas pantallas a las que puede tener acceso si presiona los botones del DIC del tablero de instrumentos, junto al grupo de instrumentos.

Botones del DIC



Los botones son viaje/combustible, información del vehículo, personalización y set/reset (aceptar/reiniciar). Las funciones de los botones se detallan en las páginas siguientes.

 : Presione este botón para mostrar el odómetro, los odómetros de viaje, el rango de combustible, la economía de combustible promedio, el temporizador, la velocidad promedio y el tacómetro digital.

 : Presione este botón para mostrar la vida del aceite, la asistencia trasera de estacionamiento, las unidades, las lecturas de presión de las llantas con el Sistema de monitoreo de presión de las llantas (TPMS), las horas del motor, la programación del Sistema de monitoreo de presión de las llantas (TPMS) para los vehículos que tengan el TPMS y que no tengan un transmisor de Entrada sin llave a control remoto (RKE), y la zona de la brújula y su calibración en vehículos con esta característica.

 : Presione este botón para personalizar los ajustes de funciones en el vehículo. Vea *Personalización del vehículo* ⇨ 99 para obtener más información.

✓ : Pulse este botón para establecer o borrar ciertas funciones y para apagar o dar por recibidos los mensajes del DIC.

Elementos del menú de viaje/combustible

 : Pulse este botón para explorar los elementos siguientes del menú:

Odómetro

Presione  hasta que aparezca el texto XX km (mi). Esta pantalla muestra la distancia que ha recorrido el vehículo ya sea en kilómetros (km) o millas (mi).

Odómetros de viaje

Presione  hasta que aparezca A ó B. Esta pantalla muestra la distancia actual que se recorre ya sea en kilómetros (km) o millas (mi) desde el último reinicio de cada odómetro de viaje. Se pueden utilizar ambos odómetros de viaje al mismo tiempo.

Cada odómetro de viaje se puede reiniciar a cero por separado si presiona ✓ cuando aparezca el odómetro de viaje deseado.

El odómetro de viaje tiene una característica llamada reinicio retroactivo. Se puede usar para configurar el odómetro de viaje al número de kilómetros (millas) recorridas

desde que la ignición se encendió por última vez. Se puede usar si el odómetro de viaje no se reinicia al inicio del viaje.

Para usar la característica de reinicio retroactivo, oprima sin soltar el botón ✓ por lo menos durante cuatro segundos.

El odómetro de viaje mostrará el número de kilómetros (km) o millas (mi) recorridas desde que la ignición se encendió por última vez y se movió el vehículo. Cuando el vehículo se empieza a mover, el odómetro de viaje acumulará millaje. Por ejemplo, si el vehículo recorrió 8 km (5 millas) antes que se arrancara de nuevo, y se activa la característica de reinicio retroactivo, la pantalla mostrará 8 km (5 millas). Cuando el vehículo se empieza a mover, la pantalla aumentará a 8.1 km (5.1 millas), 8.2 km (5.2 millas), etc.

Si se activa la característica de reinicio retroactivo después que se arranca el vehículo, pero antes que se empiece a mover, la pantalla mostrará el número de kilómetros (km) o millas (mi) que se recorrieron durante el último ciclo de ignición.

Rango de combustible

Presione  hasta que aparezca el mensaje FUEL RANGE (Rango de combustible). Esta visualización muestra el número aproximado de kilómetros (km) o millas (mi) que el vehículo puede recorrer sin rellenar el combustible.

El estimado de rango de combustible se basa en un promedio de la economía del combustible en el historial de manejo reciente y la cantidad de combustible que queda en el tanque. Este estimado cambiará si las condiciones de conducción cambian. Por ejemplo, al conducir con tráfico y con altos frecuentes, esta visualización puede mostrar un número, pero si el vehículo anda por carretera, el número puede cambiar aunque en el tanque exista la misma cantidad de combustible. Esto se debe a que las diferentes condiciones de conducción producen diferentes economías de combustible. En general, la conducción en carreteras produce una mejor economía de combustible que al conducir en la ciudad.

Si el vehículo tiene poco combustible, se desplegará el mensaje NIVEL DE COMBUSTIBLE BAJO.

Economía promedio

Presione  hasta que aparezca el mensaje AVG ECONOMY (Economía promedio). Esta visualización muestra los litros promedio aproximados por 100 kilómetros (L/100 km) o las millas por galón (mpg). Este número se calcula en base a la cantidad de L/100 km (mpg) registrada desde la última vez que se reinició este elemento del menú. Para reiniciar la lectura de AVG ECONOMY (Economía promedio), oprima sin soltar el botón ✓. La pantalla regresará a cero.

Combustible utilizado

Pulse  hasta que aparezca el mensaje COMBUSTIBLE CONSUMIDO. Esta visualización muestra el número de litros (L) o galones (gal) de combustible utilizados desde el último reinicio de este elemento del menú. Para reiniciar la información de combustible utilizado, oprima sin soltar el botón ✓ cuando se muestre el mensaje COMBUSTIBLE UTILIZADO.

Temporizador



Presione  hasta que aparezca el mensaje TIMER (Temporizador). Esta visualización se puede usar como temporizador.

Para iniciar el temporizador, presione el botón  cuando se muestre el mensaje TIMER (Temporizador). La visualización mostrará el tiempo que ha transcurrido desde que se reinició el temporizador por última vez, sin incluir el tiempo en que el interruptor de encendido está apagado. El tiempo seguirá contando siempre que el interruptor de encendido esté activo, incluso si se muestra otra visualización en el DIC. El temporizador contará hasta 99 horas, 59 minutos y 59 segundos (99:59:59), después de eso la visualización volverá a cero.

Para detener el temporizador, presione el botón  brevemente cuando se muestre el mensaje TIMER (Temporizador).

Para restablecer el temporizador a cero, oprima sin soltar el botón  cuando se muestre el mensaje TIMER (Temporizador).

Velocidad promedio

Presione  hasta que aparezca el mensaje AVERAGE SPEED (Velocidad promedio). Esta visualización muestra la velocidad promedio del vehículo en kilómetros por hora (km/h) o en millas por hora (mph). Este promedio se calcula en base a las diferentes velocidades del vehículo que se registran desde la última vez que se reinició el valor. Para reiniciar el valor, oprima sin soltar el botón . La pantalla regresará a cero.



Tacómetro digital

Presione  hasta que se muestre el mensaje Tachometer (Tacómetro) ##00 RPM. Esta pantalla muestra la velocidad del motor en revoluciones por minuto (RPM).



Pantalla en blanco

Esta pantalla no muestra información.

Elementos del menú de información del vehículo

  : Pulse este botón para explorar los elementos siguientes del menú:

Vida útil del aceite

Pulse   hasta que aparezca el mensaje VIDA RESTANTE DEL ACEITE. Esta pantalla muestra un estimado de la vida útil restante del aceite. Si en la pantalla ve 99% DE VIDA RESTANTE DEL ACEITE, eso significa que resta el 99% de vida del aceite actual. El sistema de duración del aceite del motor le alertará de cambiar el aceite en un programa consistente con sus condiciones de conducción.

Cuando la duración del aceite restante está baja, el mensaje CAMBIAR PRONTO EL ACEITE DE MOTOR aparecerá en la pantalla. Debe cambiar el aceite lo más pronto posible. Vea *Aceite del motor* ⇨ 211. Además del Sistema de duración del aceite del motor que monitorea la duración del aceite, se recomienda mantenimiento adicional. Vea *Programa de mantenimiento* ⇨ 287.

Recuerde que debe reiniciar el valor de OIL LIFE (Vida del aceite) usted mismo después de cada cambio de aceite. No se reiniciará sólo. También hay que tener cuidado de no reiniciar accidentalmente el valor de OIL LIFE (vida del aceite) cuando no haya cambiado el aceite. No se podrá restablecer con precisión hasta el próximo cambio de aceite. Para reiniciar el sistema de duración del aceite del motor, vea *Sistema de duración del aceite del motor* ⇨ 213.

Alerta de zona ciega lateral

Si el vehículo tiene Alerta de zona ciega lateral (SBZA), esta pantalla muestra cuando se enciende o apaga el sistema. Presione  hasta que aparezca SBZA. Presione una vez el botón ✓ en esta pantalla para seleccionar entre ON (encendido) u OFF (apagado). Cuando se apague el sistema SBZA, se mostrará un mensaje de DIC. Vea *Alerta de zona ciega lateral (SBZA)* ⇨ 178.

Asistente aparcamiento

Si el vehículo tiene el sistema de Asistencia trasera para estacionamiento (RPA), presione  hasta que aparezca PARK ASSIST (Asistencia de estacionamiento). Esta



pantalla permite que el sistema se encienda o se apague. Presione una vez el botón en esta pantalla para seleccionar entre ON (ENCENDIDO) u OFF (APAGADO). El sistema RPA se enciende de nuevo después de cada arranque del vehículo de forma automática. Cuando se apaga el sistema RPA y el vehículo cambia a P (Estacionamiento), el DIC mostrará el mensaje de PARK ASSIST OFF (ASISTENTE DE ESTACIONAMIENTO APAGADO), como recordatorio de que el sistema se desactivó. Vea *Asistente aparcamiento* ⇨ 176.

Unidades

Presione  hasta que aparezca se muestre UNITS (unidades). Esta visualización le permite seleccionar entre unidades de medición del sistema métrico o inglés. Pulse una vez el botón ✓ en esta pantalla para seleccionar entre las unidades METRIC (Sistema métrico) o ENGLISH (Sistema inglés).

Presión de llantas

Si el vehículo tiene sistema de monitoreo de presión de llantas (TPMS), se puede ver la presión para cada llanta en el DIC. La

presión de llantas se mostrará ya sea en kilopascales (kPa) o libras por pulgada cuadrada (psi). Presione  hasta que la pantalla del DIC muestre el mensaje FRONT TIRES PSI (kPa) LEFT ## RIGHT ## (Llantas delanteras PSI (kPa) Izquierda ## Derecha ##). Presione  de nuevo hasta que el DIC muestre el mensaje REAR TIRES PSI (kPa) LEFT ## RIGHT ## (Llantas traseras PSI (kPa) Izquierda ## Derecha ##).

Si el sistema detecta una condición de presión baja de las llantas mientras conduce, aparecerá en la pantalla un mensaje para advertirle que revise la presión en una llanta específica. Vea *Presión de llantas* ⇨ 248.

Si la pantalla de presión de llantas muestra guiones en vez de algún valor, puede haber algún problema con el vehículo. Si esto ocurre repetidamente, acuda a su distribuidor para servicio.

Horas del motor

Presione  hasta que aparezca el mensaje ENGINE HOURS (horas del motor). Esta visualización muestra el número total de horas que ha andado el motor.

Cómo recalibrar las posiciones de las llantas

El vehículo puede tener esta pantalla. Para acceder a esta visualización, el vehículo debe estar en P (estacionamiento). Si el vehículo cuenta con el Sistema de monitoreo de presión de las llantas (TPMS), después de rotar las llantas o de reemplazar una llanta o sensor, el sistema debe recalibrar las posiciones de las llantas. Para recalibrar las posiciones de las llantas, vea *Sistema de monitoreo de la presión de las llantas* ⇨ 249. Vea *Inspección de llantas* ⇨ 253 y *Rotación de la llanta* ⇨ 253.

Cambio de zona de la brújula

El vehículo puede tener esta característica. Para cambiar la zona de la brújula mediante el DIC, vea *Brújula* ⇨ 78.

Calibración de la brújula

El vehículo puede tener esta característica. La brújula se puede calibrar de forma manual. Para calibrar la brújula mediante el DIC, vea *Brújula* ⇨ 78.

Pantalla en blanco

Esta pantalla no muestra información.

Mensajes del vehículo

Los mensajes que se muestran en el DIC indican el estado del vehículo o que pueden ser necesarias algunas acciones para corregir una condición. Pueden aparecer mensajes múltiples, uno tras otro.

Los mensajes que no necesitan una acción inmediata se deben aceptar y borrar presionando ✓. Los mensajes que requieren acción inmediata no se pueden borrar hasta que se realiza la acción.

Todos los mensajes se deben tomar en serio; borrar el mensaje no corregirá el problema.

Si aparece el mensaje SERVICE (Dé servicio), consulte a su distribuidor.

Siga las instrucciones proporcionadas en los mensajes. el sistema muestra mensajes respecto a los siguientes temas:

- Mensajes de servicio
- Niveles de fluido
- Seguridad del vehículo
- Frenos
- Dirección
- Sistemas de control de recorrido
- Sistemas de asistencia al conductor
- Control de velocidad constante

- Iluminación y reemplazo de focos
- Sistemas de limpia/lavaparabrisas
- Puertas y ventanas
- Cinturones de seguridad
- Sistemas de bolsa de aire
- Motor y Transmisión
- Presión de llantas
- Batería

Mensajes de potencia del motor

POTENCIA DE MOTOR REDUCIDA

Este mensaje aparece cuando se reduce la potencia de impulso del vehículo. Una reducción en la potencia de impulso puede afectar la capacidad de aceleración del vehículo. Si este mensaje se enciende, pero no se observa reducción en el desempeño, siga su camino. Bajo ciertas condiciones el desempeño se puede reducir la próxima vez que conduzca el vehículo. El vehículo se puede conducir mientras esté encendido este mensaje, pero la aceleración y la velocidad máximas pueden ser limitadas. Siempre que este mensaje permanezca encendido, o que se proyecte repetidamente, debe llevar el vehículo con el distribuidor para darle servicio lo más pronto posible.

El impulso se desactivará bajo ciertas condiciones de operación. Intente volver a arrancar después que la ignición haya estado apagada por 30 segundos.

Mensajes de velocidad del vehículo

VELOCIDAD LIMITADA A XXX KM/H (MPH)

Este mensaje muestra que la velocidad del vehículo se ha limitado a la velocidad mostrada. La velocidad limitada es una protección para varios sistemas de impulso y del vehículo, tales como lubricación, térmicos, suspensión, o las llantas.

Personalización del vehículo

Este vehículo puede tener capacidades de personalización que le permitan programar ciertas características en una configuración preferida. Las funciones de personalización sólo se pueden programar a una configuración en el vehículo y no se pueden programar a una configuración preferida para dos conductores diferentes.

Es posible que no todas las opciones de personalización estén disponibles en su vehículo. Sólo las opciones disponibles se desplegarán en el DIC.

Los ajustes de fábrica para las funciones de personalización se configuraron cuando el vehículo salió de producción, pero pueden haber sido cambiadas desde entonces.

Las preferencias de personalización se recuerdan de forma automática.

Para cambiar las preferencias de personalización, utilice el siguiente procedimiento.

Ingrese al Menú de configuración de funciones

1. Prenda el interruptor de encendido y ponga el vehículo en P (estacionamiento).
Se recomienda apagar las luces delanteras para evitar una descarga excesiva de la batería.
2. Presione  para entrar al menú de ajustes de características.
Si el menú no está disponible, se mostrará FEATURE SETTINGS AVAILABLE IN PARK (Ajustes de funciones disponibles

en Park). Antes de entrar al menú, asegúrese que el vehículo está en P (estacionamiento).

Elementos del menú de configuración de funciones

Las siguientes son funciones de personalización que le permiten programar la configuración del vehículo:

MOSTRAR EN INGLÉS

Esta función se mostrará sólo si se estableció otro idioma que no sea el inglés. Esta función le permite cambiar el idioma en el que aparecerán los mensajes del DIC al inglés.

Pulse  hasta que aparezca la pantalla PRESS ✓ TO DISPLAY IN ENGLISH en la pantalla del DIC. Presione el botón aceptar/reiniciar para que los mensajes del DIC aparezcan en inglés.

LANGUAGE (IDIOMA)

Esta función le permite seleccionar el idioma en el que aparecerán los mensajes del DIC.

Presione  hasta que aparezca la pantalla LANGUAGE (IDIOMA) en la pantalla del DIC. Presione ✓ una vez para acceder a los

ajustes de esta característica. Después presione  para explorar los siguientes ajustes:

ENGLISH (Inglés) (predeterminado) : Todos los mensajes aparecerán en inglés.

FRANCAIS : Todos los mensajes aparecerán en francés.

ESPAÑOL : Todos los mensajes aparecerán en español.

SIN CAMBIOS : No se realizarán cambios en esta función. Permanecerá la configuración actual.

Para seleccionar una configuración, presione  mientras aparece la configuración deseada en el DIC. Sonará un pitido una vez que se haya seleccionado un lenguaje.

BLOQUEO AUTO DE PUERTAS

Esta característica le permite seleccionar cuándo se bloquearán automáticamente las puertas del vehículo.

Presione  hasta que aparezca el mensaje AUTO DOOR LOCK (SEGURO DE PUERTAS AUTOMÁTICO) en la pantalla del DIC.

Presione  una vez para acceder a los

ajustes de esta característica. Después presione  para explorar los siguientes ajustes:

SHIFT OUT OF PARK (Cambio fuera de Park) (predeterminado) : Los seguros de las puertas se activarán cuando el vehículo se ponga en un cambio distinto a P (estacionamiento).

A LA VELOCIDAD DEL VEHÍCULO : Las puertas se bloquearán automáticamente cuando su velocidad sea superior a 13 mph (8 mph) durante 3 segundos.



SIN CAMBIOS : No se realizarán cambios en esta función. Permanecerá la configuración actual.

Para seleccionar una configuración, pulse  cuando aparezca la configuración deseada en el DIC.

DESBLOQUEO AUTOMÁTICO PUERTAS

Esta función le permite seleccionar si apagar o no la función de quitar seguro automáticamente a las puertas. También le permite seleccionar qué puertas y cuándo se desbloquearán automáticamente.

Presione  hasta que aparezca el mensaje AUTO DOOR UNLOCK (DESBLOQUEO AUTOMÁTICO DE PUERTAS) en la pantalla

del DIC. Presione  una vez para acceder a los ajustes de esta característica. Después presione  para explorar los siguientes ajustes:

OFF (Apagado) : Ninguna de las puertas se desbloqueará automáticamente.

CONDUCTOR CUANDO SE SAQUE LA LLAVE : Sólo la puerta del conductor se desbloqueará cuando se saque la llave de la ignición.

CONDUCTOR EN PARK : Sólo la puerta del conductor se desbloqueará cuando el vehículo se coloque en P (estacionamiento).

TODAS CUANDO SE SAQUE LA LLAVE : Todas las puertas se desbloquearán cuando se saque la llave del interruptor de encendido.



ALL IN PARK (Todos en park) (predeterminada) : Todas las puertas se desbloquearán cuando el vehículo se coloque en P (estacionamiento).

SIN CAMBIOS : No se realizarán cambios en esta función. Permanecerá la configuración actual.

Para seleccionar una configuración, pulse  cuando aparezca la configuración deseada en el DIC.

SEGURO DE PUERTAS REMOTO

Esta función le permite seleccionar el tipo de retroalimentación que recibirá cuando bloquee el vehículo con el transmisor de entrada remota sin llave (RKE). No recibirá información cuando bloquee el vehículo con el transmisor RKE si las puertas están abiertas. Vea *Funcionamiento del sistema de entrada sin llave a control remoto (RKE)* ⇨ 8.

Presione  hasta que aparezca el mensaje REMOTE DOOR LOCK (SEGURO DE PUERTAS REMOTO) en la pantalla del DIC. Presione ✓ una vez para acceder a los ajustes de esta característica. Después presione  para explorar los siguientes ajustes:

OFF (Apagado) : No habrá retroalimentación cuando pulse  en el transmisor RKE.

LUCES SOLAMENTE : Las luces exteriores parpadearán cuando pulse  en el transmisor RKE.

BOCINA SOLAMENTE : El claxon sonará al pulsar la segunda vez el botón  en el transmisor RKE.

CLAXON Y LUCES (predeterminado) : Las luces exteriores parpadearán al pulsar el botón  en el transmisor RKE, y el claxon



sonará al pulsar otra vez el botón  dentro de un lapso no mayor a 5 segundos después del comando anterior.

SIN CAMBIOS : No se realizarán cambios en esta función. Permanecerá la configuración actual.

Para seleccionar una configuración, pulse ✓ cuando aparezca la configuración deseada en el DIC.

DESBLOQUEO DE PUERTAS REMOTO

Esta función le permite seleccionar el tipo de retroalimentación que recibirá cuando desbloquee el vehículo con el transmisor de entrada remota sin llave (RKE). No recibirá información cuando desbloquee el vehículo con el transmisor RKE si las puertas están abiertas. Vea *Funcionamiento del sistema de entrada sin llave a control remoto (RKE)* ⇨ 8.

Presione  hasta que aparezca el mensaje REMOTE DOOR UNLOCK (DESBLOQUEO DE PUERTAS REMOTO) en la pantalla del DIC. Presione ✓ una vez para acceder a los ajustes de esta característica. Después presione  para explorar los siguientes ajustes:

LUCES APAGADAS : Las luces exteriores no parpadearán cuando pulse el botón  en el transmisor RKE.

LUCES ENCENDIDAS (predeterminado) : Las luces exteriores parpadearán cuando pulse  en el transmisor RKE.



SIN CAMBIOS : No se realizarán cambios en esta función. Permanecerá la configuración actual.

Para seleccionar una configuración, pulse ✓ cuando aparezca la configuración deseada en el DIC.

RETARDO A SEGURO DE PUERTAS

Esta característica le permite seleccionar si habrá o no un retraso al poner seguro a las puertas. Cuando se bloqueen las puertas con el interruptor eléctrico de seguro de puertas, y alguna puerta está abierta, esta función retrasará el bloqueo de las puertas hasta cinco segundos después que la última puerta se cierre. Se oirán tres sonidos para indicar que la función de bloqueo retardado está activada. La llave debe estar fuera del interruptor de encendido para que esta función opere. Puede anular el cierre retardado temporalmente si presiona dos veces el interruptor eléctrico de seguro de

puertas o si oprime dos veces el botón  en el transmisor RKE. Vea *Bloqueo retardado* ⇨ 12.

Presione  hasta que aparezca el mensaje DELAY DOOR LOCK (CIERRE RETRASADO DE PUERTAS) en la pantalla del DIC. Presione ✓ una vez para acceder a los ajustes de esta característica. Después presione  para explorar los siguientes ajustes:

OFF (Apagado) : No habrá cierre retardado de las puertas del vehículo.

ON (Activo) (predeterminado) : Las puertas no se bloquearán hasta cinco segundos después de que se cierre la última puerta.



SIN CAMBIOS : No se realizarán cambios en esta función. Permanecerá la configuración actual.

Para seleccionar una configuración, pulse ✓ cuando aparezca la configuración deseada en el DIC.

DURACIÓN DESPUÉS DE SALIR DEL VEHÍCULO

Esta función le permite seleccionar la cantidad de tiempo que desea que las luces exteriores permanezcan encendidas cuando

está lo suficientemente oscuro afuera. Esto sucede después de que la llave se gira de la posición encendido a la posición apagado.

Presione  hasta que aparezca el mensaje EXIT LIGHTING (DURACIÓN DESPUÉS DE SALIR DEL VEHÍCULO) en la pantalla del DIC. Presione ✓ una vez para acceder a los ajustes de esta característica. Después presione  para explorar los siguientes ajustes:

OFF (Apagado) : Las luces exteriores no se prenderán.

10 segundos (predeterminado) : Las luces exteriores permanecerán encendidas por 10 segundos.

1 MINUTO : Las luces exteriores permanecerán encendidas por un minuto.



2 MINUTOS : Las luces exteriores permanecerán encendidas por 2 minutos.

SIN CAMBIOS : No se realizarán cambios en esta función. Permanecerá la configuración actual.

Para seleccionar una configuración, pulse ✓ cuando aparezca la configuración deseada en el DIC.

VOLUMEN DE LA SEÑAL ACÚSTICA

Esta función le permite seleccionar el nivel de volumen del sonido.

Presione  hasta que aparezca el mensaje CHIME VOLUME (VOLUMEN DE LA CAMPANILLA) en la pantalla del DIC. Presione ✓ una vez para acceder a los ajustes de esta característica. Después presione  para explorar los siguientes ajustes:

NORMAL : El volumen de la señal acústica se establecerá en nivel normal.

ALTO : El volumen de la señal acústica se establecerá en nivel alto.



SIN CAMBIOS : No se realizarán cambios en esta función. Permanecerá la configuración actual.

No hay volumen predeterminado para la señal acústica. El volumen permanecerá en la última configuración conocida.

Para seleccionar una configuración, pulse ✓ cuando aparezca la configuración deseada en el DIC.

AJUSTES DE FÁBRICA

Esta función le permite volver a configurar todas las funciones de personalización a los valores predeterminados de fábrica.

Presione  hasta que aparezca el mensaje FACTORY SETTINGS (AJUSTES DE FÁBRICA) en la pantalla del DIC. Presione  una vez para acceder a los ajustes de esta característica. Después presione  para explorar los siguientes ajustes:



RESTORE ALL (Restablecer todo) (predeterminado) : Las funciones de personalización se establecerán a sus valores predeterminados de fábrica.

NO RESTABLECER : Las funciones de personalización no regresarán a sus valores predeterminados de fábrica.

Para seleccionar una configuración, pulse  cuando aparezca la configuración deseada en el DIC.

SALIR DE AJUSTES DE FUNCIONES



Esta función le permite salir del menú de ajustes de funciones.

Presione  hasta que aparezca Ajustes de características, presionar  para salir en la pantalla del DIC. Pulse  una vez para salir del menú.

Si no sale de ahí, al presionar  regresará al inicio del menú de ajustes de características.

Salir del Menú de configuración de funciones

Se saldrá del menú de configuración de funciones cuando ocurra cualquiera de las siguientes opciones:

- El vehículo ya no está encendido.
- Están presionados los botones  o  del DIC.
- Al alcanzar el final del menú de configuración de funciones y salir de este.
- Ha transcurrido un intervalo de 40 segundos sin ninguna selección.

Iluminación

Iluminación exterior

Controles de luz exterior	104
Recordatorio de Apagado de Lámparas	
Exteriores	105
Cambiador de luz alta/baja de faro	105
Claxon óptico	105
Luces diurnas (DRL)	105
Sistema automático de faros	
delanteros	106
Intermitentes de advertencia de	
peligro	107
Señales de giro y cambio de carril	107

Iluminación interior

Control de iluminación del tablero de	
instrumentos	108
Luces del techo	108
Luces lectura	109

Características de iluminación

Iluminación de Entrada	109
Luz de salida	109
Administración de Carga de Batería ...	109
Protección de energía de la batería	110
Ahorrador de Batería de Iluminación	
Exterior	110

Iluminación exterior

Controles de luz exterior

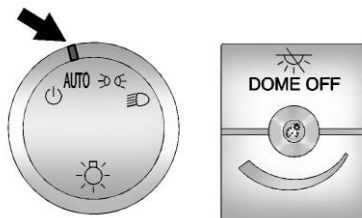

El control de luz exterior está en el tablero de instrumentos a la izquierda del volante de dirección.

Hay cuatro posiciones:

☽ : Gire brevemente el control a esta posición para apagar o volver a encender los faros automáticos y las luces diurnas (DRL).

En los vehículos que se vendieron primero en Canadá, la posición de apagado sólo funciona en vehículos que se cambian a la posición P (estacionamiento).

AUTO (Automático) : Prende o apaga las luces exteriores en forma automática, dependiendo de la luz exterior.

☽☽ : Enciende las luces de estacionamiento, incluyendo todas las luces excepto los faros delanteros.

☽☽☽ : Enciende los faros junto con las luces de estacionamiento y las luces del tablero de instrumentos.

Si se encienden los faros mientras el vehículo está encendido, se apagarán de manera automática 10 minutos después de girar el interruptor de encendido a la posición OFF (APAGADO). Si se encienden los faros mientras el vehículo está apagado, seguirán encendidos. Para evitar que se drene la batería, gire el control a la posición ☽.



Se escuchará una campanilla de advertencia si la puerta del conductor está abierta cuando el interruptor de encendido esté en la posición OFF (APAGADO) y los faros estén encendidos.

Para cambiar los faros de luz baja a luz alta, jale la palanca de direccionales en dirección a su cuerpo. Después, suéltela.

Recordatorio de Apagado de Lámparas Exteriores

Si una puerta está abierta, un aviso acústico recordatorio suena cuando los faros o las luces de estacionamiento se encienden manualmente y la llave no está fuera en la ignición. Para apagar la campanilla, gire el interruptor de los faros a la posición  o AUTO y de vuelta a la posición de encendido, o cierre y vuelva a abrir la puerta. En la modalidad automática, las lámparas se apagan una vez que el interruptor de encendido está apagado o pueden permanecer encendidos hasta que finalice el retardo de las lámparas, si está activado en el Centro de información del conductor (DIC). Vea "Iluminación de Salida" bajo *Personalización del vehículo* ⇨ 99.

Cambiador de luz alta/baja de faro

  : Presione la palanca de señal direccional completamente lejos de usted para cambiar los faros de luces bajas a luces altas. Después, suéltela.

Presione la palanca de direccional completamente lejos de usted de nuevo o jale la palanca de direccional completamente hacia usted y libérela para cambiar los faros de nuevo a luz baja.



Esta luz del grupo de instrumentos se enciende cuando están encendidos los faros en luz alta.

Claxon óptico

Esta característica se usa para señalar al vehículo de adelante que usted quiere pasarlo.

Si los faros están apagados o en la posición de luces bajas, jale la palanca direccional hacia usted para cambiar momentáneamente a luces altas.

Suelte la palanca para apagar las luces altas.

Luces diurnas (DRL)

DRL pueden facilitar que otros vean la parte delantera de su vehículo durante el día. Se requiere un sistema DRL totalmente funcional en todos los vehículos vendidos originalmente en Canadá.

El sistema DRL se enciende durante la luz del día cuando se cumplen las siguientes condiciones:

- El encendido está en la posición de encendido.
- El control de luces exteriores está en la posición AUTO (Automático).
- La palanca de cambios no está en P (Estacionamiento).
- El sensor de luz determina que es de día.

Cuando las DRL están encendidas, las luces traseras, luces laterales, luces del tablero de instrumentos y otras luces no estarán encendidas.

El sistema automático de faros delanteros cambiará automáticamente de DRL a los faros dependiendo de la oscuridad en los alrededores.

Para apagar las luces DRL, gire el control de las luces exteriores a  y después suéltelo. En los vehículos vendidos primero en

Canadá, las luces de operación diurna (DRL) sólo pueden apagarse cuando el vehículo está estacionado.

Sistema automático de faros delanteros

Cuando afuera está suficientemente oscuro y el interruptor de los faros se encuentra en AUTO, el sistema de faros automático enciende los faros junto con las luces traseras, laterales, focos, focos de estacionamiento y del tablero de instrumentos. También se regularán las luces del radio.

Para apagar el sistema de faros automático, gire el control de luz exterior a la posición de apagado y luego suelte. Para los vehículos vendidos originalmente en Canadá, la transmisión debe estar en la posición P (estacionamiento), antes de que se pueda apagar el sistema de faros automático.

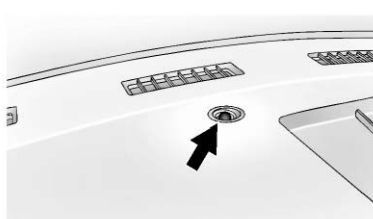

El vehículo tiene un sensor de luz en la parte superior del tablero de instrumentos. No cubra el sensor; de lo contrario el sistema se encenderá cuando se encienda el vehículo.

El sistema también puede encender los faros cuando se maneje en un estacionamiento techado o en un túnel.

Hay un retardo en la transición entre la operación diurna y la operación nocturna de las luces diurnas (DRL) y el sistema automático de faros delanteros, por lo que manejar bajo puentes o en una calle con luces brillantes no afecta al sistema. El DRL y el sistema automático de faros delanteros sólo se ven afectados cuando el sensor de luz ve un cambio en la iluminación que dure más que el retardo.



Si el vehículo se arranca en una cochera oscura, el sistema automático de faros delanteros se enciende inmediatamente. Una vez que el vehículo sale del estacionamiento, se requieren aproximadamente 30 segundos para que el sistema de faros automático cambie a las luces DRL si está claro en el exterior. Durante la espera, el grupo de instrumentos puede no ser tan brillante como usualmente lo es. Asegúrese que el control de brillo del tablero de instrumentos esté en la posición de brillo completo. Vea *Control de iluminación del tablero de instrumentos* ⇨ 108.

Para operar el vehículo en marcha en vacío con el sistema automático de faros delanteros apagado, gire el control a apagado.

Los faros delanteros también permanecerán encendidos después de salir del vehículo. Esta función se puede programar. Vea *Personalización del vehículo* ⇨ 99.

Si la función no es programable, la iluminación de salida es automática. Cuando está lo suficientemente oscuro afuera, las luces exteriores permanecen encendidas durante 30 segundos después de que la ignición se apaga.

Luces encendidas con limpiadores

Si los limpiadores del parabrisas están activados a la luz del día con el motor encendido, y el control de la luz exterior está en AUTO, los faros delanteros, luces de estacionamiento, y otras luces exteriores se encienden. El tiempo de transición para que las luces enciendan varía basándose en la velocidad del limpiador. Cuando los limpiadores no están funcionando, estas luces se apagan. Mueva el control de luz exterior a  o  para deshabilitar esta función.

Intermitentes de advertencia de peligro

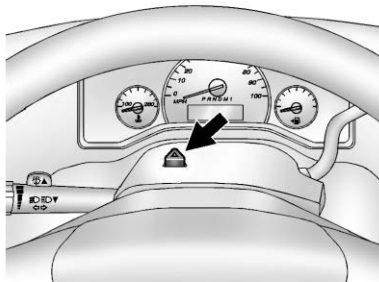

 : Oprima este botón para hacer que las luces direccionales delanteras y traseras destellen intermitentemente. Esto advierte a otros que usted está teniendo problemas. Presione nuevamente para apagar las intermitentes.

Cuando se enciendan las intermitentes de advertencia de peligro, las luces direccionales del vehículo no funcionarán.

Señales de giro y cambio de carril

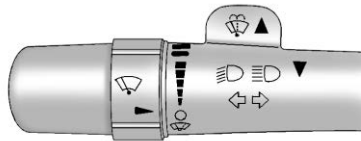

 : Una flecha en el grupo de instrumentos titila en la dirección de la vuelta o del cambio de carril.

Para indicar una vuelta, mueva la palanca completamente hacia arriba o hacia abajo.

Para indicar cambio de carril, suba o baje la palanca hasta que la flecha empiece a parpadear. La señal direccional parpadeará tres veces y, si está activo el Modo de remolque, parpadeará seis veces. Al sostener

la palanca direccional durante más de un segundo, las luces direccionales parpadearán en forma continua hasta soltar la palanca.

La palanca regresará a su posición inicial al soltarla.

Si después de indicar una vuelta o cambio de carril la flecha destella rápidamente o no enciende, esto quiere decir que un foco de las luces direccionales podría estar quemado.

Reemplace cualquier foco que esté fundido. Si ningún foco está quemado, revise el fusible. Vea *Fusibles y cortacircuitos* ⇨ 236.

Toque de señal direccional encendida

Si la direccional se deja encendida durante más de 1.2 Km (0.75 mi), se escuchará una campanilla en cada destello de las luces direccionales y también aparecerá el mensaje TURN SIGNAL ON (direccional encendida) en el Centro de información del conductor (DIC). Para apagar la campanilla y el mensaje, mueva la palanca direccional a la posición de apagado.

Iluminación interior

Control de iluminación del tablero de instrumentos

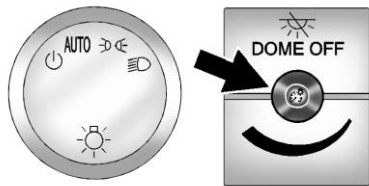



Esta función ajusta el brillo de todos los controles iluminados. El control de iluminación del tablero de instrumentos está junto al control de la luz exterior.

 : Empuje la perilla completamente hasta que se extienda y luego gírela en contra o en el sentido de las manecillas del reloj para controlar el brillo de las luces. Empuje la perilla de nuevo cuando termine.

La perilla es funcional en la noche, o cuando los faros o luces de estacionamiento están encendidos.

Luces del techo

Las luces de techo se encenderán cuando se abra cualquier puerta, se presiona el botón de desbloqueo remoto, o cuando se apague la ignición. Se apagarán después de una demora, cuando todas las puertas se cierren, o cuando se encienda la ignición.

La perilla de ajuste de iluminación del tablero de instrumentos se extiende al oprimir . Para encender las luces domo en forma manual, presione  y después gire la perilla en sentido a favor de las manecillas del reloj hasta que tope. En esta posición, las luces del techo permanecen encendidas sin importar que se abran o se cierren las puertas.

Anulación luz domo

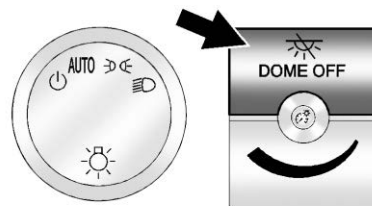

La anulación de luz de techo ajusta las luces de techo para permanecer apagadas o encenderse automáticamente cuando se abre una puerta, se presiona el desbloqueo remoto, o cuando se apaga la ignición.

 **DOME OFF (LUCES DOMO INACTIV)** : Presione este botón y las luces de techo permanecen apagadas cuando se abre una puerta, se presiona el desbloqueo remoto, o se apaga la ignición. Presione el botón de nuevo para regresarlo a la posición extendida de forma que las luces de techo se enciendan cuando se abre una puerta, se presiona el desbloqueo remoto, o cuando se apaga la ignición.

Luces lectura



Si está equipado con luces de lectura, oprima el botón junto a cada luz para encenderla o apagarla.

Para operar, la ignición debe estar encendida, en ACC/ACCESSORY (accesorios), o utilizando Energía retenida para los accesorios (RAP).

El vehículo también podría tener luces de lectura en otros sitios. Las luces no se pueden ajustar.

Características de iluminación

Iluminación de Entrada

Algunas luces exteriores se encienden brevemente en la noche, o en áreas con poca luz, al presionar  en el transmisor RKE. Después de unos 30 segundos se apagan las luces exteriores. La iluminación de entrada se puede desactivar manualmente cambiando la ignición a encendido o a ACC/ACCESSORY (accesorios), o presionando  en el transmisor RKE. Cuando se abre cualquier puerta o se presiona el desbloqueo remoto, todas las luces interiores se encienden y después las

luces interiores se atenúan a apagado dentro de 20 segundos después que se cierran todas las puertas.

La función de iluminación de entrada para iluminación exterior se puede cambiar. Consulte "Luces de localizador de vehículo" en *Personalización del vehículo* ⇨ 99.

Luz de salida

Algunas luces exteriores se encienden en la noche, o en áreas con iluminación limitada, cuando se abre la puerta del conductor después de apagar la ignición.

La luz de techo se enciende después que la ignición se apaga o se abre cualquier puerta.

Las luces exteriores y la lámpara del domo permanecen encendidas después que la puerta se cierra por un periodo de tiempo definido, luego automáticamente se apagan.

Las luces exteriores se apagan de inmediato apagando el control de la lámpara exterior. La iluminación de salida para las luces exteriores se puede cambiar. Vea *Personalización del vehículo* ⇨ 99.

Administración de Carga de Batería

El vehículo puede tener Administración de corriente eléctrica (EPM), que estima la temperatura y el estado de carga de la batería. Luego ajusta el voltaje para un mejor desempeño y vida extendida de la batería.

Cuando el estado de carga de la batería es bajo, el voltaje se eleva ligeramente para recuperar rápidamente la carga. Cuando el estado de carga es alto, el voltaje se baja ligeramente para evitar la sobrecarga. Si el vehículo tiene un voltímetro o una pantalla de voltaje en el Centro de información del conductor (DIC), usted podrá ver el voltaje moviéndose hacia arriba o hacia abajo. Esto es normal. Si existe un problema, se mostrará una alerta.

La batería puede descargarse en marcha sin desplazamiento si las cargas eléctricas son muy altas. Esto se aplica a todos los vehículos. Esto se debe a que el generador (alternador) no gira lo suficientemente rápido cuando está en marcha sin desplazamiento para producir toda la potencia que se necesita para cargas eléctricas muy altas.

Una carga eléctrica alta ocurre cuando varios de los siguientes elementos están encendidos: faros, luces altas, lámparas de niebla, desempañador de parabrisas trasero, ventilador de control de clima a alta velocidad, asientos calentados, ventiladores de enfriamiento del motor, cargas de remolque y cargas conectadas a las salidas de corriente de accesorios.

El EPM trabaja para prevenir la descarga excesiva de la batería. Esto lo hace balanceando la salida del generador y las necesidades eléctricas del vehículo. Puede aumentar la velocidad del motor cuando está en marcha sin desplazamiento para generar más corriente, cada vez que sea necesario. Puede reducir temporalmente las demandas de corriente de algunos accesorios.



Normalmente, estas acciones ocurren en pasos o niveles sin que se note. En casos inusuales, en los niveles más altos de acción correctiva, el conductor puede notar esta acción. De ser así, tal vez aparezca un mensaje en el Centro de información del conductor (DIC), tal como SERVICE BATTERY CHARGING SYSTEM (Dar servicio al sistema

de carga de la batería). Si aparece este mensajes, se recomienda que el conductor reduzca las cargas eléctricas lo más posible.

Protección de energía de la batería

Esta característica apaga las luces interiores si se dejan encendidas durante más de 10 minutos cuando la ignición está apagada. Esto ayuda a evitar que la batería se descargue.

Ahorrador de Batería de Iluminación Exterior

Las lámparas exteriores se apagan aproximadamente 10 minutos después que el encendido se gire a off (apagado), si las lámparas de estacionamiento o faros se han dejado encendidos manualmente. Esto protege contra el rebase de la batería. Para reiniciar el cronómetro de 10 minutos, gire el control de luces exteriores a la posición  y luego regréselo a la posición  o .

Para mantener las luces encendidas por más de 10 minutos, la ignición debe estar en ACC/ACCESSORY (accesorios).

Sistema de Infoentretenimiento

Introducción

Infoentretenimiento	111
Función antirrobo	112
Resumen (Radio AM-FM)	113
Resumen (Radio con CD/MP3)	114
Operación	115

Radio

Radio AM-FM	116
Radio satelital	118
Recepción de radio	119
Antena de mástil fijo	120
Antena multibanda	120

Reproductores de audio

Evite dispositivos de medios no confiables	120
Reproductor CD	120
Dispositivos auxiliares	125

Sistema OnStar	
Sistema OnStar	129

Teléfono

Bluetooth	129
-----------------	-----

Convenios de marcas registradas y licencias

Convenios de marcas registradas y licencias	135
---	-----

Introducción

Infoentretenimiento

Lea las páginas siguientes para familiarizarse con las funciones.

Advertencia

Mantener los ojos fuera de la carretera durante demasiado tiempo o muy a menudo mientras usa cualquiera de las funciones infoentretenimiento puede causar un choque. Usted u otros podrían resultar lastimados o morir. Mientras conduce, no distraiga su atención en tareas de infoentretenimiento durante periodos largos. Limite sus miradas a las pantallas del vehículo y enfoque su atención en la conducción. Utilice los comandos por voz siempre que sea posible.

El sistema de infoentretenimiento cuenta con características integradas que pretenden ayudarle a evitar la distracción, desactivando algunas funciones al conducir. Muchas características de infoentretenimiento

también están disponibles por medio del grupo de instrumentos y los controles del volante.

Antes de conducir:

- Familiarícese con la operación, los controles de la columna central, y los controles de infoentretenimiento.
- Configure el audio presionando las estaciones favoritas, estableciendo el tono y ajustando los altavoces.
- Configure los números telefónicos por anticipado, de modo que pueda marcarlos fácilmente presionando sólo un control o utilizando una sola instrucción de voz, si está equipado con función telefónica Bluetooth.

Vea *Conducción defensiva* ⇨ 145.

Para reproducir en el sistema de Infoentretenimiento con la ignición apagada, consulte *Energía retenida para los accesorios (RAP)* ⇨ 158.

Cancelación activa de ruido (ANC)

Si está equipado, ANC reduce el ruido del motor en el interior del vehículo. ANC requiere el sistema de audio, radio, altavoces, amplificador (si está equipado), sistema de inducción, y sistema de escape instalados en fábrica para funcionar adecuadamente. Se requiere la desactivación por su distribuidor si se instaló equipo post-venta relacionado.

Función antirrobo

La función antirrobo funciona mediante el aprendizaje de una parte del número de identificación del vehículo (VIN) por parte del sistema de infoentretenimiento. El sistema de infoentretenimiento no funciona si es robado o colocado en otro vehículo.



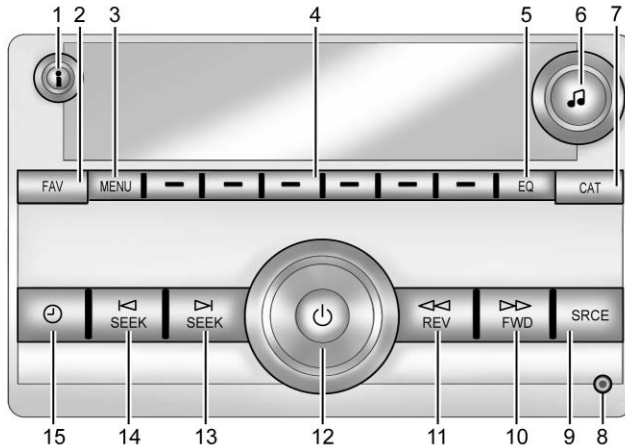

Resumen (Radio AM-FM)



1. **i**
 - Presione para mostrar información de la emisora o pista actual.
2. FAV
 - Presione para navegar a través de las páginas de favoritos.
3. MENU
 - Oprima para establecer el número de páginas de favoritos.

- Oprima para seleccionar la configuración de Volumen de compensación de velocidad.
 - Oprima para activar o desactivar la Información automática de texto de página.
4. Botones 1 - 6
 - Presione para guardar y seleccionar las estaciones favoritas.





5. EQ
 - Presione para ajustar el ecualizador.
6. **♪**
 - Oprima para fijar bajos, rango medio, agudos, atenuación y balance.
 - Gire para seleccionar manualmente las estaciones de radio.
7. CAT
 - Presione para mostrar una lista de categorías SXM, si está equipado.
8. Entrada auxiliar (si está equipada)
 - Úselo para conectar dispositivos de audio externos.
9. SRCE
 - Presione para desplazarse a través de los dispositivos auxiliares, AM, FM, o SXM, si está equipado.
10. **▶▶ FWD**
 - Presione y sostenga para avanzar por una pista.
11. **◀◀ REV**
 - Presione y sostenga para regresar rápido en una pista.

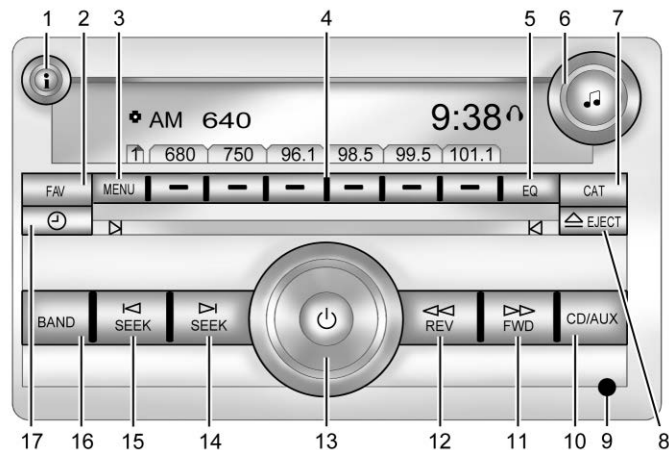



12. 
 - Presione para encender o apagar el sistema de infoentretenimiento.
 - Gire para ajustar el volumen.
13.  SEEK
 - Busca o escanea la siguiente estación.
14.  SEEK
 - Busca o escanea la estación anterior.
15. 
 - Oprima para fijar el reloj y la fecha.

Resumen (Radio con CD/MP3)



1. 
 - Presione para mostrar información de la emisora o pista actual.
2. FAV
 - Presione para navegar a través de las páginas de favoritos.
3. MENU
 - Oprima para establecer el número de páginas de favoritos.
4. Botones 1 - 6
 - Guarda y selecciona las estaciones favoritas.
5. EQ
 - Oprima para seleccionar la configuración de Volumen de compensación de velocidad.
6. CAT
 - Oprima para activar o desactivar la Información automática de texto de página.

5. EQ
 - Presione para ajustar el ecualizador.
6. 
 - Oprima para fijar bajos, rango medio, agudos, atenuación y balance.
 - Gire para seleccionar manualmente las estaciones de radio.
7. CAT
 - Presione para mostrar una lista de categorías SXM, si está equipado.
8.  EJECT
 - Presione para expulsar el CD cargado.
9. Entrada auxiliar (si está equipada)
 - Úselo para conectar dispositivos de audio externos.
10. CD/AUX
 - Presione para desplazarse para seleccionar el CD o un dispositivo auxiliar.
11.  FWD
 - Presione y sostenga para avanzar por una pista.
12.  REV
 - Presione y sostenga para regresar rápido en una pista.

13. 
 - Presione para encender o apagar el sistema de infoentretenimiento.
 - Gire para ajustar el volumen.
14.  SEEK
 - Busca o escanea la siguiente estación.
15.  SEEK
 - Busca o escanea la estación anterior.
16. BAND
 - Presione para desplazarse a través de las bandas disponibles FM1, FM2, AM, o SXM, si está equipado.
17. 
 - Oprima para fijar el reloj y la fecha.

Operación

Uso del radio

 : Presione para encender o apagar el sistema.

Gire en el sentido de las manecillas del reloj o en sentido contrario al de las manecillas del reloj para subir o bajar el volumen.

 : Presione para cambiar la pantalla entre la frecuencia de la estación de radio y la hora. Cuando la ignición está en la posición

de apagado, presione este botón para mostrar la hora. Presione para mostrar información de texto adicional relacionada con la estación FM-RDS o canción MP3 actual. Puede mostrar una elección de información adicional como Canal, Canción, Artista, y CAT (categoría). Siga presionando para resaltar la pestaña deseada, u oprima la tecla programable debajo de una de las pestañas y aparecerá la información sobre esa pestaña.

Volumen compensado por velocidad (SCV) : SCV ajusta automáticamente el volumen del radio para compensar el ruido de la carretera y del viento a medida que el vehículo aumenta o disminuye la velocidad, de modo que el nivel de volumen permanezca constante.





Para activar SCV:

1. Ajuste el volumen del radio al nivel deseado.
2. Presione el botón MENU para mostrar el menú de configuración del radio.
3. Presione la tecla programable ubicada debajo de la pestaña AUTO VOLUM (volumen automático) en la pantalla de infoentretenimiento.

- Presione la tecla programable debajo de Ajustes Volumen Compensado por Velocidad (Apagado, Baja, Med, o Alta) deseado para seleccionar el nivel de compensación del volumen del radio. La pantalla permanece visible durante aproximadamente 10 segundos. Cada uno de los ajustes más altos permite mayor compensación del volumen del radio a mayores velocidades del vehículo.

Ajuste del tono (bajo/agudo)

Para ajustar los bajos o agudos:







- Presione la perilla  hasta que se muestre Graves o Agudos.
- Para ajustar la configuración, haga una de estas cosas:
 - Gire la perilla .
 - Presione  SEEK, o  SEEK.

EQ : Presione este botón para elegir las configuraciones de equalización de los sonidos bajos y agudos para los diferentes tipos de música. Al seleccionar MANUAL, o cambiar los sonidos bajos y agudos, devuelve el EQ (ecualizador) a las configuraciones manuales de dichos sonidos.

Se pueden guardar configuraciones únicas del ecualizador para cada fuente.

Ajuste de altavoces (Balance/Atenuación)

BAL/FADE : Para ajustar el balance o desvanecimiento:

- Presione la perilla  hasta que se muestren las pestañas de control de la bocina.
- Resalte la pestaña de control de la bocina deseada haciendo una de las siguientes cosas:
 - Presione la perilla .
 - Presione la tecla virtual bajo la pestaña deseada.
- Ajuste la configuración haciendo una de estas cosas:
 - Gire la perilla  en el sentido o en contra de las manecillas del reloj.
 - Presione  SEEK (buscar) o  SEEK (buscar).
 - Presione  FWD (avance rápido) o  REV (retroceso rápido).

Para ajustar rápidamente todos los controles de las bocinas y los tonos a la posición media, presione la perilla  por más de 2 segundos.

Si el Audio de asiento trasero (RSA) está encendido, el radio desactiva la función FADE (Atenuación) y silencia los altavoces traseros.

Mensajes de radio

Error de calibración : El sistema de audio del vehículo se calibró desde la fábrica. Si se muestra Error de calibración, significa que el radio no se configuró de forma adecuada y que debe llevar a servicio con el distribuidor.

NIV o SIN VIN : Se mostrará uno de estos mensajes cuando el sistema TheftLock haya bloqueado el radio. Lleve el vehículo a su distribuidor para darle servicio.

Si ocurre algún error repetidamente o si no se puede corregir un error, contacte a su distribuidor.

Radio

Radio AM-FM

Sistema de datos de radio (RDS)

El radio puede contar con RDS. Esta función está disponible únicamente en estaciones de FM que transmiten información RDS. Este sistema depende de la recepción de información específica proveniente de estas estaciones y únicamente funciona cuando la

información está disponible. Cuando el radio esté sintonizado en una estación FM-RDS, aparecerán el nombre o las siglas de la estación en pantalla. En casos raros, una estación de radio podría transmitir información incorrecta que haga que las funciones del radio no operen apropiadamente. Si esto sucede, contacte a la estación de radio.

Cómo encontrar una estación

BAND o SRCE : Presione el interruptor entre FM1, FM2, AM, y XM si está equipado. La opción seleccionada aparece en pantalla.

♪ : Gire en sentido a favor o en contra de las manecillas del reloj para aumentar o disminuir la frecuencia de las estaciones.

◀ SEEK o ▶ SEEK : Presione **◀ SEEK** (Buscar) para ir a la estación de radio anterior o **▶ SEEK** (Buscar) para ir a la estación de radio siguiente y dejarla seleccionada.

Para explorar emisoras, oprima sin soltar cualquiera de los botones durante dos segundos, hasta que se escuche un pitido. El radio va a la estación, la reproduce por unos segundos y después va a la siguiente estación. Para los equipos de radio AM-FM y de radio con CD, la frecuencia de la estación

parpadea mientras la radio se encuentra en modo de exploración. Presione cualquier botón de nuevo para detener el escaneo.

La radio solamente busca y explora estaciones que tengan una señal fuerte y se encuentren en la banda seleccionada.

Explora las estaciones preseleccionadas dentro de la banda seleccionada oprima sin soltar cualquiera de los botones SEEK (buscar) durante cuatro segundos, hasta escuchar un sonido de doble pitido. La radio va a la emisora preseleccionada almacenada, la reproduce por unos segundos si hay una señal fuerte presente y después va a la siguiente emisora almacenada preseleccionada. La frecuencia de la estación aparece intermitente mientras el radio está en modo de buscar.

Almacenar una estación de radio como favorita

Se le recomienda que configure las estaciones de radio favoritas mientras el vehículo se encuentre estacionado. Sintonice las estaciones favoritas con los botones de programación, el botón de favoritos y los controles del volante de dirección, si está equipado. Vea *Conducción defensiva* ⇨ 145.

FAV : Si está equipado con un botón de FAV, se pueden programar un máximo de 36 estaciones como favoritas utilizando las seis teclas programables debajo de las pestañas de frecuencia de las estaciones de radio y utilizando el botón de páginas favoritas de radio (botón FAV). Presione FAV para desplazarse a través de hasta seis páginas de favoritos, cada una con seis estaciones favoritas disponibles. Cada página de favoritas puede contener cualquier combinación de estaciones AM y FM.

Las configuraciones de balance/atenuación y tono que se ajustaron previamente se guardan con las estaciones de favoritos.

Para almacenar una estación como favorita:

1. Sintonice la estación de radio deseada.
2. Presione FAV para mostrar la página en la que se va a almacenar la estación.
3. Presione y sostenga una de las seis teclas virtuales hasta que se escuche un pitido. Cuando se presiona y se libera la tecla virtual, la estación que se fijó se devuelve.
4. Repita los pasos para cada estación de radio de tecla programable que se va a almacenar como favorita.

El número de páginas favoritas se puede configurar usando el botón MENU. Para configurar el número de páginas favoritas:

1. Presione MENU para mostrar el menú de configuración del radio.
2. Presione la tecla virtual ubicada debajo de la pestaña FAV 1-6.
3. Seleccione el número deseado de páginas favoritas presionando la tecla virtual debajo de los números de página mostrados.
4. Pulse FAV, o deje que expire el tiempo del menú, para regresar a la pantalla principal de radio original que muestra las pestañas de frecuencia de estaciones de radio y para empezar el proceso de programación de estaciones favoritas para el número elegido de páginas numeradas.

Radio satelital

SiriusXM, si está equipado, es un servicio de radio satelital basado en los Estados Unidos y Canadá solamente.

Buscar una categoría (CAT) de estación

CAT : El botón CAT se utiliza para buscar canales SXM (si está equipado) mientras el radio está en el modo SXM.

Encontrar un canal

BAND o SRCE : Presione el interruptor entre FM1, FM2, AM, y SXM si está equipado. La opción seleccionada aparece en pantalla.

♪ : Gire en sentido a favor o en contra de las manecillas del reloj para aumentar o disminuir la frecuencia de las estaciones.

◀ SEEK o ▶ SEEK : Presione ◀ SEEK (Buscar) para ir a la estación de radio anterior o ▶ SEEK (Buscar) para ir a la estación de radio siguiente y dejarla seleccionada.

Para explorar emisoras, oprima sin soltar cualquiera de los botones durante dos segundos, hasta que se escuche un pitido. El radio va a la estación, la reproduce por unos segundos y después va a la siguiente estación. La frecuencia de la estación aparece intermitente mientras el radio está en modo de buscar. Presione cualquier botón de nuevo para detener el escaneo.

La radio solamente busca y explora estaciones que tengan una señal fuerte y se encuentren en la banda seleccionada.

Para explorar las estaciones preseleccionadas dentro de la banda seleccionada actual, oprima sin soltar cualquiera de los botones SEEK durante cuatro segundos, hasta que

suene un sonido de doble pitido. La radio va a la emisora preseleccionada almacenada, la reproduce por unos segundos si hay una señal fuerte presente y después va a la siguiente emisora almacenada preseleccionada. La frecuencia de la estación aparece intermitente mientras el radio está en modo de buscar.

Almacenar una estación de radio como favorita

Se le recomienda que configure las estaciones de radio favoritas mientras el vehículo se encuentre estacionado. Sintonice las estaciones favoritas con los botones de programación, el botón de favoritos y los controles del volante de dirección, si está equipado. Vea *Conducción defensiva* ⇨ 145.

FAV : Si está equipado con un botón de FAV, se pueden programar un máximo de 36 estaciones como favoritas utilizando las seis teclas programables debajo de las pestañas de frecuencia de las estaciones de radio y utilizando el botón de páginas favoritas de radio (botón FAV). Presione FAV para desplazarse a través de hasta seis páginas de favoritos, cada una con seis estaciones favoritas disponibles. Cada página de favoritas puede contener cualquier combinación de estaciones AM, FM o SXM.

Las configuraciones de balance/atenuación y tono que se ajustaron previamente se guardan con las estaciones de favoritos.

Para almacenar una estación como favorita:

1. Sintone la estación de radio deseada.
2. Presione FAV para mostrar la página en la que se va a almacenar la estación.
3. Presione y sostenga una de las seis teclas virtuales hasta que se escuche un pitido. Cuando se presiona y se libera la tecla virtual, la estación que se fijó se devuelve.
4. Repita los pasos para cada estación de radio de tecla programable que se va a almacenar como favorita.

El número de páginas favoritas se puede configurar usando el botón MENU. Para configurar el número de páginas favoritas:

1. Presione MENU para mostrar el menú de configuración del radio.
2. Presione la tecla virtual ubicada debajo de la pestaña FAV 1-6.
3. Seleccione el número deseado de páginas favoritas presionando la tecla virtual debajo de los números de página mostrados.

4. Pulse FAV, o deje que expire el tiempo del menú, para regresar a la pantalla principal de radio original que muestra las pestañas de frecuencia de estaciones de radio y para empezar el proceso de programación de estaciones favoritas para el número elegido de páginas numeradas.

Recepción de radio

Desconecte los dispositivos electrónicos de los tomacorrientes de accesorios si hay interferencia o estática en el radio.

FM

Las señales de FM solamente tienen un alcance de 16 a 65 km (10 a 40 millas). Aunque el radio tiene un circuito electrónico que opera automáticamente para reducir la interferencia, puede haber algo de estática, especialmente cerca de edificios altos o cerros, haciendo que el sonido se entrecorte.

AM

El alcance para la mayoría de las estaciones de AM es mayor que el de las de FM, especialmente en la noche. El mayor alcance puede causar que las frecuencias de las estaciones interfieran unas con otras. También puede presentarse estática cuando

las tormentas o las líneas de electricidad interfieren con la recepción de radio. Cuando esto suceda, intente reducir los agudos en el radio.

Servicio de Radio Satelital SiriusXM

Si está equipado, el servicio de Radio Satelital SiriusXM brinda recepción de radio digital. Los edificios altos o las colinas pueden interferir con las señales de radio satelital, provocando que el sonido se atenúe en forma intermitente. Además, viajar o detenerse bajo un follaje tupido, puentes, cocheras o túneles puede causar pérdida de la señal SiriusXM durante un periodo de tiempo. Algunos servicios celulares pueden interferir con la recepción de SXM causando una pérdida de señal.

Uso del dispositivo móvil

El uso de dispositivos móviles, como hacer o recibir llamadas, cargar, o simplemente tener el dispositivo móvil encendido puede causar interferencia estática en el radio. Desconecte el dispositivo móvil o apáguelo si esto sucede.

Antena de mástil fijo

La antena de mástil fijo pasará a través de la mayoría de los autolavados siempre y cuando esté conectada firmemente. Si la antena se dobla un poco, enderécela con la mano. Si está muy doblada, reemplácela.

Revise ocasionalmente que la antena esté apretada en la base. Si se requiere apriete, proteja la pintura contra daño.

Antena multibanda

La antena multibanda está en el techo del vehículo. La antena se utiliza para los sistemas OnStar y el servicio de radio satelital SiriusXM, si el vehículo cuenta con estas características. Los edificios altos, colinas, árboles, follaje cerrado, túneles, puentes y cocheras cerradas afectarán la recepción. Mantenga la antena libre de obstrucciones para garantizar una recepción clara. Asegúrese de que haya suficiente espacio libre al entrar a cocheras o estructuras de estacionamiento.

Reproductores de audio

Evite dispositivos de medios no confiables

Al utilizar dispositivos de medios como CD, DVDs, Blue-ray Discs, tarjetas SD, dispositivos USB, y dispositivos móviles, considere la fuente. Los dispositivos de medios no confiables pueden contener archivos que afecten la operación o desempeño del sistema. Evite el uso si no se puede confiar en el contenido u origen.

Reproductor CD

Cuidado del reproductor de CD

No coloque ninguna etiqueta a un CD. Ésta podría quedarse atorada en el reproductor de CD. Si un CD se graba en una computadora personal y es necesaria la etiqueta de descripción, intente etiquetar la parte superior del CD con un marcador.

No se recomienda usar limpiadores de lentes de lectura de CD, debido al riesgo de contaminar el lente del sistema óptico del CD con los lubricantes internos del mecanismo del reproductor de discos compactos.

Precaución

Si se coloca una etiqueta a un disco compacto, o si se inserta más de un disco compacto en la ranura al mismo tiempo, o si se intenta reproducir un disco compacto rayado o dañado, se podrían causar daños al reproductor de discos compactos. Cuando use el reproductor de discos compactos, use solamente discos compactos en buenas condiciones sin ninguna etiqueta, introduzca un disco compacto a la vez y mantenga el reproductor de discos compactos y la ranura de inserción libre de materiales extraños, líquidos y basura.

Si aparece un error, consulte "Mensajes del reproductor de CD" más adelante en esta sección.

Cuidado de los discos compactos

Si se está reproduciendo un CD-R, la calidad del sonido puede verse reducida debido a la calidad del disco CD-R o CD-RW, el método de grabación, la calidad de la música que se ha grabado y la manera en la que se ha manejado el CD-R o CD-RW. Manéjelos con cuidado. Guarde los CD-R o CD-RW en sus estuches originales o en otros estuches

protectores, y lejos de la luz directa del sol y del polvo. El reproductor de discos compactos explora la superficie inferior del disco. Si la superficie de un CD tiene daños, como grietas, quebraduras o rayaduras, puede ser que el disco no se reproduzca apropiadamente o no se reproduzca en absoluto. No toque el lado inferior del CD al manipularlo; esto puede dañar la superficie. Levante los CD por las orillas o bien del orificio y la orilla.

Si la superficie del CD está sucia, límpiela con un trapo suave sin pelusa o humedad con un trapo suave y limpio en una solución de detergente suave y neutro mezclada con agua. Compruebe que el proceso de limpieza empieza del centro hacia las orillas.

Inserción de un CD.

Inserte parcialmente un CD en la ranura, con la etiqueta hacia arriba. El reproductor lo jala hacia adentro y comienza a reproducirlo.

Expulsión de un CD

 **EJECT** : Presione y suelte para expulsar el disco. Retire el CD cuando se muestre el mensaje Remove Disc (retirar disco). Si el

disco no se quita, después de varios segundos, automáticamente vuelve hacia adentro del reproductor.

Reproducción de un disco compacto

Si se apaga la ignición o el radio, con un CD en el reproductor, éste permanece en el reproductor. Cuando la ignición o el radio se encienden, el disco compacto empieza a tocar desde donde se detuvo, en caso de que ésta haya sido la fuente de audio seleccionada al último.

Cuando se inserta un CD, se muestra el símbolo de CD en la etiqueta del texto del lado izquierdo de la pantalla del radio. A medida que comienza una pista nueva, el número de la pista se muestra en la pantalla.

El reproductor de CD puede reproducir los CD más pequeños de 8 cm (3 in) con un anillo adaptador. Los CDs de tamaño normal y los de tamaño más pequeño se insertan de la misma manera.

CD/AUX : Precione para alternar entre CD o auxiliar cuando escuche el radio. Aparecerán el icono de CD y un mensaje que muestre el disco o el número de pista cuando esté un CD en el reproductor. Vuelva a pulsar y el sistema buscará automáticamente un

dispositivo de entrada auxiliar; vea *Dispositivos auxiliares* ⇨ 125. Si no está conectado un reproductor portátil de audio, aparece en pantalla "No Input Device found" (no se encontró ningún dispositivo de entrada).

i : Presione para mostrar texto de información adicional relacionado con la canción actual. Si hay información disponible el título de la canción se muestra en la línea superior de la pantalla y la información del artista en la línea inferior. Aparece el mensaje NO INFO (sin información) cuando no hay información disponible.

 : Gire para seleccionar las pistas del CD que se está reproduciendo en el momento.

⏪ SEEK : Presione para ir al inicio de la pista actual, si se han reproducido más de 10 segundos del CD.

Pulse para ir a la pista anterior si se han reproducido menos de 10 segundos en el CD.

Oprima sin soltar u oprima varias veces para seguir moviéndose hacia atrás a través de las pistas en el CD.

⏩ SEEK : Presione para ir a la siguiente pista.

Oprima sin soltar u oprima varias veces para seguir moviéndose hacia adelante a través de las pistas en el CD.

◀◀ **REV** : Presione y sostenga para retroceder la reproducción rápidamente en una pista.

▶▶ **FWD** : Presione y sostenga para avanzar la reproducción rápidamente en una pista.

RDM : Para radios con CD/MP3. Presione para escuchar las pistas aleatoriamente, en lugar de en orden secuencial.

Para usar aleatorio:

1. Presione la tecla virtual debajo de la pestaña RDM hasta que se muestre Random Current Disc (disco actual aleatorio).
2. Presione la tecla virtual de nuevo para desactivar la reproducción aleatoria.

Archivos MP3 soportados

Los radios con CD/MP3 tienen la capacidad de reproducir un disco MP3 CD-R o CD-RW.

Formato

Los radios que tienen la capacidad de reproducir MP3 pueden tocar archivos .mp3 o .wma que se grabaron en un disco CD-R o CD-RW. Los archivos se pueden grabar con

las siguientes velocidades binarias: 32 kbps, 40 kbps, 56 kbps, 64 kbps, 80 kbps, 96 kbps, 112 kbps, 128 kbps, 160 kbps, 192 kbps, 224 kbps, 256 kbps y 320 kbps o una velocidad binaria variable.

Discos de audio comprimido o de modo mezclado

El radio puede reproducir discos con archivos de audio de CD no comprimidos y MP3. Si hay ambos formatos en el disco, el radio lee primero todos los archivos MP3, después los archivos de audio en CD sin comprimir.

Archivos que soportan los CD-R o CD-RW y estructura de las carpetas

El radio soporta:

- Hasta 50 carpetas.
- Hasta ocho subcarpetas.
- Hasta 50 listas de reproducción.
- Hasta 255 archivos.
- Listas de reproducción con extensión .m3u o .wpl.
- Archivos con extensión .mp3, .wma o .cda

Directorio raíz

El directorio raíz se trata como una carpeta. Los archivos están almacenados en el directorio raíz cuando el disco o el dispositivo de almacenamiento no contiene

carpetas. Los archivos a los que se accede desde el directorio raíz de un CD se muestran como F1 ROOT (F1 RAÍZ).

Carpeta vacía

Las carpetas que no contienen archivos se omiten, y el reproductor avanza a la siguiente carpeta con archivos.

Orden de reproducción

Se accede a los archivos de audio comprimidos en el siguiente orden:

- Listas de reproducción (Px).
- Archivos guardados en el directorio raíz.
- Archivos guardados en carpetas del directorio raíz.

Las pistas se reproducen en el siguiente orden:

- La reproducción inicia desde la primera pista de la primera lista de reproducción y continúa en forma consecutiva a lo largo de todas las pistas de cada lista de reproducción. Cuando se ha reproducido la última pista de la última lista de reproducción, se continúa reproduciendo desde la primera pista de la primera lista.
- La reproducción inicia desde la primera pista de la primera carpeta y continúa en forma consecutiva a lo largo de todas las

pistas de cada carpeta. Cuando se ha reproducido la última pista de la última carpeta, se continúa reproduciendo desde la primera pista de la primera carpeta.

Sistema de archivos y asignación de nombres





El nombre de la canción que aparece es el nombre de la canción incluida en la etiqueta ID3. Si el nombre de la canción no está en la etiqueta ID3, entonces el radio muestra el nombre del archivo sin la extensión (como.mp3) como el nombre de la pista.

Los nombres de las pistas con más de 32 caracteres o 4 páginas se reducen. No se muestran porciones de las palabras de la última página de texto y la extensión del nombre de archivo.

Listas de reproducción pre-programadas

Se puede tener acceso a CD que tienen listas de reproducción preprogramadas creadas con software WinAmp®, MusicMatch® o RealPlayer®; pero no se tiene capacidad para editar la lista de reproducción usando el radio. Estas listas de reproducción se tratan como carpetas especiales que contienen archivos de canciones de audio comprimido.

Las listas de reproducción que tienen una extensión de archivo .m3u o .pls y que se guardan en un dispositivo USB las puede soportar el radio con un puerto USB.

Se pueden cambiar las listas de reproducción usando las teclas virtuales abajo de las pestañas <  y , el botón  SEEK (buscar), o el botón  SEEK (buscar). Se puede reproducir un CD-R o CD-RW MP3 que se grabó sin usar carpetas para archivos. Si un disco CD-R o CD-RW contiene más del máximo de 50 carpetas, 15 listas de reproducción y 512 carpetas y archivos, el reproductor le permite acceder y navegar hasta el máximo, pero todos los elementos que sobrepasen el máximo no son accesibles.



Reproducción de MP3



 : Presione para mostrar texto de información adicional relacionado con la canción actual. Si hay información disponible el título de la canción se muestra en la línea superior de la pantalla y la información del artista en la línea inferior. Aparece el mensaje NO INFO (sin información) cuando no hay información disponible.



 : Gire para seleccionar MP3 en el CD que se está reproduciendo actualmente.





 **SEEK** : Presione para ir al inicio de la pista, si se han reproducido más de 10 segundos. Oprima sin soltar u oprima varias veces para seguir moviéndose hacia atrás a través de las pistas.

 **SEEK** : Presione para ir a la siguiente pista. Oprima sin soltar u oprima varias veces para seguir moviéndose hacia adelante a través de las pistas.

 **REV** : Oprima sin soltar para retroceder la reproducción rápidamente. El sonido se escucha a un volumen más bajo y aparece en pantalla el tiempo transcurrido del archivo. Suelte  REV para reiniciar la reproducción.

 **FWD** : Oprima sin soltar para avanzar la reproducción rápidamente. El sonido se escucha a un volumen más bajo y aparece en pantalla el tiempo transcurrido del archivo. Suelte  FWD para reiniciar la reproducción. Se muestra el tiempo transcurrido del archivo.





 : Presione la tecla virtual ubicada debajo de la pestaña  para ir a la primera pista de la carpeta anterior.

  : Presione la tecla virtual ubicada debajo de la pestaña   para ir a la primera pista de la carpeta siguiente.

RDM : Para radios con CD/MP3. Presione para escuchar las pistas aleatoriamente, en lugar de en orden secuencial.

Para usar aleatorio:

1. Presione la tecla virtual debajo de la pestaña RDM hasta que se muestre Random Current Disc (disco actual aleatorio).
2. Presione la tecla virtual de nuevo para desactivar la reproducción aleatoria.

  : Presione la tecla virtual debajo de la pestaña   para reproducir los archivos en orden, por artista o por álbum.

El reproductor escanea el disco para clasificar los archivos por información de etiqueta ID3 de artista y de álbum. Puede tomar varios minutos escanear el disco, dependiendo de la cantidad de archivos que tenga. El radio puede comenzar a reproducir mientras está escaneando en segundo plano.

Cuando termina el escaneo, el disco comienza a reproducir los archivos en orden por artista. El nombre del artista que se está reproduciendo se muestra en la segunda

línea de la pantalla. Cuando se reproducen todas las canciones del artista, el reproductor cambia al siguiente artista en orden alfabético y comienza a reproducir los archivos de dicho artista.

Para escuchar los archivos de otro artista, presione la tecla virtual abajo de cualquier pestaña de las flechas. El disco pasa al siguiente artista, o al anterior, en orden alfabético. Siga presionando cualquier tecla virtual debajo de la pestaña de las flechas hasta que se muestre el artista deseado.

Para cambiar la reproducción por artista a reproducción por álbum:

1. Presione la tecla virtual debajo de la pestaña Clasif por.
2. Presione una de las teclas virtuales debajo de la pestaña del Álbum desde la pestaña de clasificación.
3. Presione la tecla virtual debajo de la pestaña Atrás para volver a la pantalla principal del navegador de música.

El nombre del álbum se muestra en la segunda línea entre las flechas, y las canciones del álbum que se comienza a reproducir. Una vez que se reproducen las canciones de dicho álbum, el reproductor se

mueve al siguiente álbum en orden alfabético en el CD y comienza a reproducir archivos MP3 de ese álbum.

Para salir del modo de navegador de música, presione la tecla virtual debajo del botón Atrás para volver a la reproducción normal de MP3.

Mensajes del reproductor de CD

CHECK DISC (verificar disco) : Si aparece este mensaje y/o si se expulsa el CD, podría deberse a una de las siguientes razones:

- Está muy caliente. Cuando la temperatura se normaliza, el CD se debe reproducir.
- El camino es muy disparejo. Cuando el camino esté más liso, el CD se debe reproducir.
- El CD está sucio, rayado, mojado o al revés.
- El aire está muy húmedo. Si es así, espere alrededor de una hora e intente nuevamente.
- Hubo un problema al quemar el CD.
- La etiqueta se atoró en el reproductor de CD.

Si el CD no se está reproduciendo correctamente, por cualquier otra razón, intente con un CD que sepa que está en buenas condiciones.

Si ocurre algún error repetidamente o si no se puede corregir un error, contacte a su distribuidor. Si el radio muestra un mensaje de error, escríbalo y proporciónelo a su distribuidor cuando reporte el problema.

Dispositivos auxiliares

Uso del conector de entrada auxiliar

Los radios con conector de entrada auxiliar en el lado inferior derecho pueden conectarse a un dispositivo de audio externo como un iPod, reproductor de MP3 o reproductor de CD para usarlos como otra fuente para escuchar audio. Este conector de entrada no es una salida de audio; no conecte audífonos en la conexión de entrada auxiliar delantera.

Se recomienda a los conductores conectar cualquier dispositivo auxiliar mientras el vehículo esté en P (Estacionamiento). Vea *Conducción defensiva* ⇨ 145 para mayor información sobre distracción del conductor.

Para usar un reproductor de audio portátil, conecte un cable de 3.5 mm (1/8 in) en la entrada auxiliar delantera del radio. Cuando esté conectado un dispositivo, presione el botón CD/AUX para comenzar a reproducir audio del dispositivo a través de los altavoces del vehículo.

Para calidad óptima de sonido, aumente el volumen del dispositivo de audio al nivel más alto.

Siempre es mejor que el dispositivo de audio portátil se abastezca de energía de su propia batería mientras reproduce.

⤵ : Gire en el sentido de las manecillas del reloj o en sentido contrario al de las manecillas del reloj para bajar o subir el volumen del reproductor portátil. Puede ser necesario hacer ajustes de volumen adicionales desde el dispositivo portátil si no es lo suficiente alto o bajo.

BAND : Si está equipado, presione para escuchar la radio cuando se esté reproduciendo un dispositivo de audio portátil. El dispositivo de audio portátil continúa reproduciendo.

CD/AUX : Si está equipado, presione para reproducir un disco compacto (CD) cuando esté reproduciendo un dispositivo portátil de

audio. Presione de nuevo y el sistema empieza a reproducir audio desde el reproductor de audio portátil conectado. Si no está conectado un reproductor portátil de audio, aparece en pantalla "No Input Device found" (no se encontró ningún dispositivo de entrada).

SRCE : Si está equipado, presione para escuchar la radio cuando se esté reproduciendo un dispositivo de audio portátil. El dispositivo de audio portátil continúa reproduciendo.

Presione para reproducir un disco compacto cuando esté reproduciendo un dispositivo portátil de audio. Presione de nuevo y el sistema empieza a reproducir audio desde el reproductor de audio portátil conectado. Si no está conectado un reproductor portátil de audio, aparece en pantalla "No Input Device found" (no se encontró ningún dispositivo de entrada).

Uso del puerto USB

Los radios con un puerto USB pueden controlar un dispositivo de almacenamiento USB o un iPod usando los botones y las perillas del radio. Vea "Reproducción de un MP3" en *Reproductor CD* ⇨ 120 para obtener

información sobre la manera de conectar y controlar un dispositivo de almacenamiento USB o un iPod.

Soporte de USB

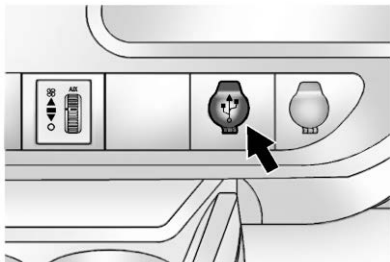

Precaución

Para evitar daño al vehículo, desconecte todos los accesorios y desconecte todos los cables de accesorios del vehículo cuando no esté en uso. Los cables de accesorios que se dejen conectados en el vehículo, desconectados de un dispositivo, se podrían dañar o causar un corto eléctrico si el extremo desconectado entra

(Continúa)

Precaución (Continúa)

en contacto con líquidos y otra fuente de energía tal como el tomacorrientes de accesorios.

Si está equipado, el puerto USB está en el tablero de instrumentos y usa el estándar USB 2.0.

Dispositivos USB compatibles

- Memorias USB
- Discos duros portátiles USB
- iPod de quinta generación o posterior
- iPod nano
- iPod touch
- iPod classic

No todas las iPod y memorias USB son compatibles con el puerto USB.

Compruebe que el iPod tiene el firmware más reciente de Apple para su funcionamiento adecuado. El firmware de iPod se puede actualizar utilizando la aplicación iTunes más reciente. Vea www.apple.com/itunes.

Para obtener ayuda para identificar la iPod, visite www.apple.com/support.

Los radios con un puerto USB pueden reproducir archivos.mp3 y.wma que se guardan en un dispositivo de almacenamiento de USB, así como archivos AAC que se guardan en un iPod.

Archivos que soporta un USB y estructura de las carpetas

El radio soporta:

- Hasta 700 carpetas.
- Hasta ocho subcarpetas.
- Hasta 65,535 archivos.
- Nombres de carpetas y archivos de hasta 64 bytes.
- Archivos con extensión.mp3 o.wma.
- Archivos AAC guardados en un iPod.
- FAT16.
- FAT32.

Conexión de un dispositivo de almacenamiento USB o iPod

El puerto USB se puede usar para controlar un iPod o dispositivo de almacenamiento USB.

Para conectar un dispositivo de almacenamiento USB, conecte el dispositivo al puerto USB en el tablero de instrumentos.

Para conectar un iPod, conecte un extremo del cable USB del iPod al puerto de conexión del iPod y conecte el otro extremo al puerto USB en el tablero de instrumentos. Si el vehículo está en marcha y funciona la conexión USB, puede aparecer en el iPod el mensaje "OK to disconnect" (Se puede desconectar) y un logotipo de GM, y en la pantalla de infoentretenimiento aparece iPod. La música en el iPod aparece en la pantalla de infoentretenimiento y empieza su reproducción.

El iPod se carga mientras está conectado al vehículo si la ignición está encendida o en ACC / ACCESSORY. Cuando el vehículo está apagado, el iPod se apaga automáticamente y no cargará ni extraerá energía de la batería del vehículo.

Si tiene un modelo más antiguo de iPod que no es soportado, como quiera puede usarlo conectándolo a la conexión de entrada auxiliar usando un cable para estéreo estándar de 3.5 mm (1/8 in). Vea "Uso de la conexión de entrada auxiliar" anteriormente en esta sección.

Uso del radio para controlar un dispositivo de almacenado USB o iPod

El radio puede controlar un dispositivo de almacenamiento USB o un iPod utilizando los botones y las perillas del radio y puede mostrar información de las canciones en la pantalla de infoentretenimiento.

🎵 : Gire para seleccionar archivos.

⏪ SEEK : Presione para ir al inicio de la pista, si se han reproducido más de 10 segundos. Oprima sin soltar u oprima varias veces para seguir moviéndose hacia atrás a través de las pistas.

⏩ SEEK : Presione para ir a la siguiente pista. Oprima sin soltar u oprima varias veces para seguir moviéndose hacia adelante a través de las pistas.

⏮ REV : Oprima sin soltar para retroceder la reproducción rápidamente. El sonido se escucha a un volumen más bajo. Suelte **⏮ REV** para reiniciar la reproducción. Se muestra el tiempo transcurrido del archivo.

⏭ FWD : Oprima sin soltar para avanzar la reproducción rápidamente. El sonido se escucha a un volumen más bajo. Suelte **⏭ FWD** para reiniciar la reproducción. Se muestra el tiempo transcurrido del archivo.

i : Oprima para ver información adicional sobre la pista seleccionada.

Uso de las teclas virtuales para controlar un dispositivo de almacenado USB o iPod

Las cinco teclas virtuales abajo de la pantalla de infoentretenimiento se utilizan para controlar las funciones que aparecen a continuación.



Para usar las teclas virtuales:





1. Oprima la primera o quinta tecla programable debajo de la pantalla de infoentretenimiento para ver las funciones que aparecen abajo, o presione la tecla programable debajo de la función si se muestra actualmente.
2. Oprima la tecla virtual debajo de la pestaña con la función para usar esa función.

|| : Presione la tecla virtual debajo de **||** para poner la pista en pausa. La pestaña se ve levantada cuando se usa la pausa.

Oprima la tecla virtual debajo de **||** de nuevo para reanudar la reproducción.





Atrás : Oprima la tecla virtual abajo de la pestaña **Atrás** para volver a la pantalla principal en un iPod o al directorio raíz en un dispositivo de almacenado USB.

 : Oprima la tecla virtual debajo de  para ver el contenido de la carpeta actual en la memoria USB. Para ver y seleccionar archivos:

1. Oprima la tecla virtual debajo de .
2. Gire  para revisar la lista de carpetas.
3. Presione  para seleccionar la carpeta deseada. Si hay más de una carpeta, repita los Pasos 1 y 2 hasta que encuentre la carpeta deseada.
4. Gire  para buscar entre los archivos de la carpeta seleccionada.
5. Oprima  para seleccionar el archivo deseado que va a reproducir.



Para saltarse listas largas, se pueden usar las cinco teclas virtuales para navegar en el siguiente orden:



- Primera tecla virtual, primer elemento de la lista.
- Segunda tecla virtual, 1% de la lista cada vez que se oprime la tecla virtual.
- Tercera tecla virtual, 5% de la lista cada vez que se oprime la tecla virtual.
- Cuarta tecla virtual, 10% de la lista cada vez que se oprime la tecla virtual.
- Quinta tecla virtual, el final de la lista.

  : Oprima la tecla virtual debajo de   para ver y seleccionar un archivo en un iPod, usando el sistema de menú del iPod. Los archivos se clasifican por:

- Listas de reproducción
- Artistas
- Álbumes
- Géneros
- Canciones
- Compositores

Para seleccionar archivos:

1. Oprima la tecla virtual debajo de .
2. Gire  para revisar la lista de menús.
3. Oprima  para seleccionar el menú deseado.



4. Gire  para buscar entre las carpetas o los archivos en el menú seleccionado.
5. Oprima  para seleccionar el archivo deseado que va a reproducir.



Para saltarse listas largas, se pueden usar las cinco teclas virtuales para navegar en el siguiente orden:

- Primera tecla virtual, primer elemento de la lista.
- Segunda tecla virtual, 1% de la lista cada vez que se oprime la tecla virtual.
- Tercera tecla virtual, 5% de la lista cada vez que se oprime la tecla virtual.
- Cuarta tecla virtual, 10% de la lista cada vez que se oprime la tecla virtual.
- Quinta tecla virtual, el final de la lista.

Función Repetición

Para usar Repetición:

Oprima la tecla virtual debajo de  o  para seleccionar entre Repetir todo y Repetir pista.

 : Oprima la tecla virtual debajo de  para repetir todas las pistas. Aparece la pestaña hacia abajo cuando se está usando Repetir todo. Este es el modo

predeterminado cuando se conecta por primera vez un dispositivo de almacenado USB o iPod.

↻¹ : Oprima la tecla virtual debajo de ↻¹ para repetir una pista. La pestaña se ve levantada cuando se usa repetir pista.

Función de Mezclar

Para usar Mezclar:

Pulse la tecla virtual abajo de ⇒, ⌘S, ⌘A o ⌘F para seleccionar entre Mezclar apagado, Mezclar todas las canciones/Mezclar canciones, Mezclar álbum o Mezclar carpeta.

⇒ : Presione la tecla virtual abajo de ⌘S para desactivar la función de reproducción mezclada. Este es el modo predeterminado cuando se conecta por primera vez un dispositivo de almacenado USB o iPod.

⌘S : Presione la tecla virtual debajo de ⌘F o ⌘A para mezclar todas las canciones en el dispositivo de almacenamiento USB o la iPod.

⌘A : Presione la tecla virtual debajo de ⇒ para mezclar todas las canciones en el álbum actual o en una iPod.

⌘F : Presione la tecla virtual debajo de ⇒ para mezclar todas las canciones en la carpeta actual en un dispositivo de almacenamiento USB.

Sistema OnStar

OnStar 4G



Si está equipado con OnStar 4G, se pueden conectar hasta siete dispositivos, como teléfonos inteligentes, tabletas, y laptops, a Internet de alta velocidad a través del punto de acceso Wi-Fi integrado del vehículo.

Llame a 01-800-083-4994 para conectarse a un Asesor OnStar para obtener ayuda. Consulte www.onstar.com.mx para conocer la disponibilidad de vehículos, los detalles y las limitaciones del sistema. El servicio y la conectividad pueden variar por fabricante, modelo, año, proveedor, disponibilidad y condiciones. El servicio 4G está disponible en mercados selectos. El desempeño de 4G se

basa en promedios de la industria y el diseño de sistemas del vehículo. Algunos servicios requieren un plan de datos.

Teléfono

Bluetooth

Para vehículos equipados con capacidad para Bluetooth, el sistema puede interactuar con muchos teléfonos celulares, lo que permite:

- Realizar y recibir llamadas en modo manos libres.
- Compartir el directorio del teléfono celular o lista de contactos con el vehículo.

Minimizar la distracción del conductor, antes de conducir, y con el vehículo estacionado:

- Familiarícese con las características del teléfono celular. Organice la guía telefónica y las listas de contacto claramente y elimine las entradas duplicadas o usadas rara vez. Si es posible, programe la marcación rápida u otros atajos.
- Revise los controles y la operación del sistema de infoentretenimiento.

- Sincronice el (los) teléfono(s) celular(es) con el vehículo. El sistema puede no funcionar con todos los teléfonos celulares. Para más información, vea "Conexión" en esta sección.
- Si el teléfono celular tiene capacidad de marcación por voz, aprenda a utilizar esta característica para tener acceso al directorio o lista de contactos. Vea "Verificación de voz" en esta sección para obtener mayor información.
- Vea "Almacenamiento y eliminación de números telefónicos" en esta sección para obtener mayor información.

Advertencia

Cuando utilice un teléfono celular, puede distraerse al observar demasiado tiempo o muy a menudo la pantalla del teléfono o el sistema de infoentretenimiento. Quitar los ojos del camino durante mucho tiempo o con demasiada frecuencia puede provocar una colisión que puede dar como resultado lesiones o incluso la muerte. Enfoque su atención en conducir.

Un sistema Bluetooth puede usar un teléfono celular con capacidad Bluetooth y un perfil manos libres para hacer y recibir

llamadas telefónicas. El sistema se puede utilizar cuando la ignición esté en encendido o en ACC/ACCESSORY (acc/accesorios). El rango del sistema Bluetooth puede ser de hasta 9.1 m (30 pies). No todos los teléfonos son compatibles con todas las funciones, y no todos los teléfonos funcionan con el sistema Bluetooth en el vehículo. Consulte www.gm.com/bluetooth respecto a información adicional sobre los teléfonos compatibles en EUA y Canadá únicamente.

Reconocimiento de voz

El sistema Bluetooth usa reconocimiento de voz para interpretar las órdenes vocales de marcar números telefónicos y etiquetas de nombres.

Para información adicional, diga "Ayuda" mientras esté en un menú de reconocimiento de voz.

Ruido : Mantenga al mínimo los niveles de ruido interior. El sistema puede no reconocer órdenes vocales si hay demasiado ruido de fondo.

Cuándo hablar : Se escucha un tono corto después de que el sistema responde, indicando que está esperando una orden vocal. Espere a escuchar el tono y luego hable.



Cómo hablar : Hable claramente con voz serena y natural.



Sistema de audio

Cuando se usa el sistema Bluetooth integrado en el vehículo, el sonido proviene de los altavoces del sistema de audio de la parte delantera del vehículo y cancela el sistema de audio. Use la perilla de volumen del sistema de audio, durante una llamada, para cambiar el volumen. El nivel de volumen ajustado permanece en memoria para llamadas posteriores. Para evitar perder llamadas, se usa un volumen mínimo en caso de que el volumen se haya bajado demasiado.

Controles del Bluetooth

Use los botones en el volante para operar el sistema Bluetooth integrado en el vehículo. Vea *Controles al volante* ⇨ 76.

 /  : Presione para contestar llamadas entrantes, confirmar la información del sistema e iniciar el reconocimiento de voz.

 /  : Presione para terminar una llamada, rechazar una llamada o cancelar una operación.

Conexión



Para poder usar un celular con Bluetooth, se debe acoplar al sistema Bluetooth y luego se debe conectar al vehículo. Consulte la guía del usuario del fabricante del teléfono celular para conocer las funciones Bluetooth antes de acoplar el teléfono celular.

Información sobre conexión

- Un teléfono Bluetooth con capacidad MP3 no puede ser emparejado al vehículo como un teléfono y reproductor MP3 al mismo tiempo.
- Se pueden acoplar hasta cinco teléfonos celulares al sistema Bluetooth.
- El proceso de conexión se desactiva cuando el vehículo está en movimiento.
- Solamente se debe realizar el acoplamiento una vez, a menos que la información sobre conexión del teléfono celular cambie o que se elimine del sistema el teléfono celular.
- Solamente se puede conectar a la vez al sistema Bluetooth un único teléfono celular acoplado.
- Si dentro del alcance del sistema hay múltiples teléfonos celulares acoplados, el sistema se conecta al primer teléfono celular acoplado disponible en el orden en

el que se acoplaron por primera vez al sistema. Para conectarse con un teléfono acoplado diferente, vea "Conectar con un Teléfono Diferente" más adelante en esta sección.

Vinculación de un teléfono



1. Presione y sostenga  /  durante dos segundos.
2. Diga "Bluetooth." Este comando puede saltarse.
3. Diga "Vincular." El sistema responde con instrucciones y un Número de Identificación Personal (NIP) de cuatro dígitos. El NIP se usa en el Paso 5.
4. Inicie el proceso de vinculación en el teléfono celular que desee vincular. Para obtener ayuda con este proceso, vea la guía del usuario del fabricante de su teléfono celular.
5. Localice el dispositivo llamado "Su Vehículo" en la lista del teléfono celular. Siga las instrucciones del teléfono celular para ingresar el NIP proporcionado en el Paso 3. Después de ingresar exitosamente el NIP, el sistema le solicita que proporcione un nombre para el teléfono celular acoplado. Este nombre se usará para indicar qué teléfonos están

vinculados y conectados al vehículo. El sistema responde con "<nombre del teléfono> ha sido acoplado exitosamente" después de que el proceso de acoplamiento ha terminado.

6. Repita los Pasos del 1-5 para vincular teléfonos adicionales.



Enumeración de todos los teléfonos vinculados y conectados

El sistema puede hacer una lista de todos los teléfonos celulares vinculados a él. Si un teléfono celular acoplado también está conectado al vehículo, el sistema responde con "está conectado" después de ese nombre de teléfono.

1. Presione y sostenga  /  durante dos segundos.
2. Diga "Bluetooth."
3. Diga "Lista."

Eliminación de un teléfono acoplado



Si el nombre de teléfono que desea eliminar es desconocido, vea "Enumeración de todos los teléfonos vinculados y conectados."

1. Presione y sostenga  /  durante dos segundos.
2. Diga "Bluetooth."

3. Diga "Borrar." El sistema le pregunta cuál teléfono eliminar.
4. Diga el nombre del teléfono que desee eliminar.

Conexión con un teléfono diferente

Para conectar con un teléfono celular diferente, el sistema Bluetooth busca el siguiente teléfono celular disponible en el orden en el cual todos los teléfonos celulares disponibles fueron acoplados. Dependiendo del teléfono celular al cual desee conectarse, es posible que tenga que usar esta orden varias veces.

1. Presione y sostenga  /  durante dos segundos.
2. Diga "Bluetooth."
3. Diga "Cambiar de teléfono."
 - Si se encuentra otro teléfono celular, la respuesta será "<Listo> está conectado ahora."
 - Si no se encuentra otro teléfono celular, el teléfono original continuará conectado.

Guardar y eliminar números telefónicos

El sistema puede guardar hasta 30 números telefónicos como etiquetas de nombre en el Directorio manos libres para Bluetooth.

Las siguientes órdenes se usan para eliminar y guardar números telefónicos.



Guardar : Esta orden guarda un número telefónico, o un grupo de números como etiqueta de nombre.

Guardar dígito : Esta orden permite que se guarde un número telefónico como etiqueta de nombre ingresando los dígitos uno por uno.

Borrar : Esta orden se usa para eliminar etiquetas de nombre individuales.

Borrar todos los nombres : Este comando elimina todas las etiquetas de nombre guardadas en el Directorio Activación de Llamadas por Voz.



Uso de la orden "Guardar"

1. Presione y sostenga  /  durante dos segundos.
2. Diga "Guardar."
3. Diga el número telefónico o grupo de números que desee guardar todos de una vez sin pausas, luego siga las instrucciones que da el sistema para guardar una etiqueta de nombre para este número.



Uso de la orden "Guardar por dígitos"

Si el sistema reconoce un número no deseado, diga "Borrar" en cualquier momento para borrar el último número.

Para escuchar todos los números reconocidos por el sistema, diga "Verificar" en cualquier momento.

1. Presione y sostenga  /  durante dos segundos.
2. Diga "Guardar dígito."
3. Diga uno por uno cada uno de los dígitos que desee guardar. Después de que se ingresa cada dígito, el sistema repite el dígito que escuchó seguido por un tono. Después de que se ha ingresado el último dígito, diga "Guardar" y luego siga las instrucciones que da el sistema para guardar una etiqueta de nombre para este número.



Uso de la orden "Eliminar"

1. Presione y sostenga  /  durante dos segundos.
2. Diga "Borrar."
3. Diga la etiqueta de nombre que desee eliminar.

Uso de la orden "Eliminar todas las etiquetas de nombre"

Este comando elimina todas las etiquetas de nombre guardadas en el Directorio para Llamadas Manos Libres.



Para eliminar todas las etiquetas de nombre:

1. Presione y sostenga  /  durante dos segundos.
2. Diga "Borrar todos los nombres."

Listar números guardados

El comando Listar enumerará todos los números y etiquetas de nombre guardados.

Uso de la Orden "Lista"

1. Presione y sostenga  /  durante dos segundos.
2. Diga "Directorio."
3. Diga "Activación de Llamadas por Voz."
4. Diga "Lista."

Hacer una llamada



Se pueden hacer llamadas usando las siguientes órdenes.

Marcar o Llamar : Las órdenes de marcar o llamar se pueden usar indistintamente para marcar un número telefónico o una etiqueta de nombre guardados.

Marcar dígito : Esta orden permite que se marque un número telefónico ingresando los dígitos uno por uno.



Re-marcar : Esta orden se usa para marcar el último número usado en el teléfono celular.

Uso de la Orden "Marcar" o "Llamar"

1. Presione y sostenga  /  durante dos segundos.
2. Diga "Marcar" o "Llamar".
3. Diga el número completo sin pausas o diga la etiqueta de nombre.

Una vez conectada la llamada, se escuchará la voz de la persona a quien se llamó a través de los altavoces de audio.

Llamar a Emergencia

1. Presione y sostenga  /  durante dos segundos. El sistema responde "Ready" (Listo), seguido de un tono.
2. Diga "Marcar" o "Llamar".
3. Diga [número de emergencia].
4. Diga "Marcar" o "Llamar".



Una vez conectada la llamada, se escuchará la voz de la persona a quien se llamó a través de los altavoces de audio.

Uso de la orden "Marcar por dígitos"

La orden de marcar por dígitos permite que se marque un número telefónico ingresando los dígitos uno por uno. Después de que se ingresa cada dígito, el sistema repite el dígito que escuchó seguido por un tono.



Si el sistema reconoce un número no deseado, diga "Borrar" en cualquier momento para borrar el último número.

Para escuchar todos los números reconocidos por el sistema, diga "Verificar" en cualquier momento.

1. Presione y sostenga  /  durante dos segundos.
2. Diga "Marcar dígito."
3. Diga uno por uno cada uno de los dígitos que desee marcar. Después de que se ingresa cada dígito, el sistema repite el dígito que escuchó seguido por un tono. Después de que se ha ingresado el último dígito, diga "Marcar".

Una vez conectada la llamada, se escuchará la voz de la persona a quien se llamó a través de los altavoces de audio.





Uso de la orden "Re-marcar"

1. Presione y sostenga  /  durante dos segundos.
2. Después del tono, diga "Re-marcar".

Una vez conectada la llamada, se escuchará la voz de la persona a quien se llamó a través de los altavoces de audio.



Recepción de una llamada





Cuando se recibe una llamada entrante, el sistema de audio se silencia y se escucha un tono de timbrado en el vehículo.

- Presione  /  para contestar la llamada.
- Presione  /  para hacer caso omiso de una llamada.

Llamada en espera





La función llamada en espera debe ser admitida por el teléfono celular y debe estar habilitada por el proveedor de servicio inalámbrico.

- Presione  /  para contestar una llamada entrante mientras está activa otra llamada. La llamada original se pone en espera.



- Presione  /  nuevamente para regresar a la llamada original.
- Para ignorar la llamada entrante no se requiere una acción.
- Presione  /  para desconectar la llamada actual y cambiar a la llamada en espera.

Llamada tripartita

La función llamada tripartita debe ser admitida por el teléfono celular y debe estar habilitada por el proveedor de servicio inalámbrico.





1. Mientras esté en una llamada presione  / .
2. Diga "Llamada en conferencia."
3. Use la orden de marcar o llamar para marcar el número de la tercera persona a llamar.
4. Una vez conectada la llamada, presione  /  para enlazar las tres llamadas.

Terminar una llamada

Presione  /  para terminar una llamada.

Silenciar una llamada

Durante una llamada, todos los sonidos del interior del vehículo se pueden silenciar para que la persona que está en el otro extremo no los pueda escuchar.

- Para silenciar una llamada, presione  /  y luego diga "Silenciar Llamada".
- Para cancelar el silencio, presione  /  y luego diga "Cancelar silencio de llamada".



Transferir una llamada

El audio se puede transferir entre el sistema Bluetooth y el teléfono celular.



El teléfono celular debe estar vinculado y conectado con el sistema Bluetooth antes de que se pueda transferir una llamada. El proceso de conexión puede demorar hasta dos minutos después de que la ignición se encienda.

Transferencia de audio desde el sistema Bluetooth a un teléfono celular

Durante una llamada con el audio en el vehículo:

1. Presione  / .
2. Diga "Transferir Llamada."



Transferencia de audio al sistema Bluetooth de un teléfono celular

Durante una llamada con el audio en el teléfono celular, oprima  / . El audio se transfiere al vehículo. Si el audio no se transfiere al vehículo, use la función de transferencia de audio del teléfono celular. Consulte la guía del usuario del fabricante de su teléfono celular para mayor información.

Paso de voz

Paso de voz permite el acceso a las órdenes por reconocimiento de voz del teléfono celular. Consulte la guía del usuario del fabricante de su teléfono celular para determinar si el teléfono tiene esta función.

Para tener acceso a contactos almacenados en el teléfono celular:



1. Presione y sostenga  /  durante dos segundos.
2. Diga "Bluetooth." Este comando puede saltarse.
3. Diga "Voz.". El sistema responde "OK, accediendo a <nombre del teléfono>."

Los mensajes normales de solicitud de acción del teléfono celular seguirán su ciclo de acuerdo con las instrucciones de operación del teléfono.

Tonos de frecuencia múltiple de tono doble (DTMF)

El sistema Bluetooth puede enviar números y los números guardados como etiquetas de nombre durante una llamada. Puede usar esta función cuando llame a un sistema telefónico activado por menú. También se pueden guardar números de cuenta para usarlos.

Envío de un número o etiqueta de nombre durante una llamada

1. Oprima  / . El sistema responde "Listo" seguido de un tono.
2. Diga "Marcar."
3. Diga el número o la etiqueta de nombre a enviar.

Limpeza del sistema

A menos que la información se elimine del sistema Bluetooth integrado en el vehículo, se retendrá indefinidamente. Esto incluye todas las etiquetas de nombre guardadas en el directorio y la información sobre conexión

de teléfonos. Para obtener información sobre la forma de eliminar esta información, vea la sección anterior "Eliminación de un teléfono acoplado" y las secciones anteriores sobre eliminación de etiquetas de nombre.

Información adicional

La palabra marca Bluetooth y sus logotipos son propiedad de Bluetooth SIG, Inc. y cualquier uso que haga General Motors de dichas marcas está bajo licencia. Otras marcas y nombres comerciales son aquellas de sus respectivos propietarios.

Vea *Norma de Radiofrecuencia* ⇨ 305.

Convenios de marcas registradas y licencias

Información de FCC (Comisión Federal de Comunicaciones)

Vea *Norma de Radiofrecuencia* ⇨ 305.

Made for



iPod



iPhone

"Hecho para iPod," y "Hecho para iPhone," significan que un accesorio electrónico ha sido diseñado para conectarse específicamente con iPod o con iPhone respectivamente y que el desarrollador ha certificado que cumple con las normas de desempeño de Apple. Apple no se hace responsable por la operación de este dispositivo o por su cumplimiento con los estándares de seguridad y regulatorios. Por favor observe que el uso de este accesorio con iPod o iPhone puede afectar el desempeño inalámbrico. iPhone, iPod, iPod classic, iPod nano, iPod shuffle, e iPod touch son marcas comerciales de Apple Inc., registradas en los EUA y otros países.



Comisiones e impuestos: Podrán aplicar las comisiones de suscripción, impuestos, comisión por activación de una sola ocasión y otras comisiones. La comisión de Suscripción es únicamente al consumidor. Todas las comisiones y programación estarán sujetas a cambio. Las Suscripciones

estarán sujetas al Convenio del Cliente disponible en www.siriusxm.com. El servicio de SiriusXM estará disponible únicamente en los 48 estados contiguos de Estados Unidos y Canadá.

En Canadá: Podrá presentarse cierto deterioro en el servicio en latitudes extremas del norte. Esto está fuera del control del Radio Satelital de SiriusXM.

Notificación sobre lenguaje explícito: Los canales con lenguaje explícito frecuente se indican con una "XL" enfrente del nombre del canal. El bloqueo de canales está disponible para receptores de Radio Satelital SiriusXM, notificando a SiriusXM:

- Clientes de EUA: Visite www.siriusxm.com o llame al 1-888-601-6296.
- Clientes de Canadá: Visite www.siriusxm.ca o llame al 1-877-438-9677.

Queda prohibida la copia, descompilación, desensamblado, ingeniería inversa, hackeo, manipulación o cualquier otro medio disponible de cualquier tecnología o software incorporado en los receptores compatibles con el Sistema de Radio Satelital SiriusXM o que soporten el sitio de Internet SiriusXM, el Servicio En Línea o de cualquiera de su contenido. Adicionalmente,

el software de compresión de voz incluido en este producto está protegido por derechos de propiedad intelectual, incluyendo derechos de patente y secretos comerciales de Digital Voice Systems, Inc.

Requisitos Generales:

1. Se requiere de un Acuerdo de Licencia de parte de SiriusXM para cualquier producto que incorpore Tecnología SiriusXM y/o para el uso de cualquier marca SiriusXM a fabricarse, distribuirse o comercializarse en el Área de Servicio de SiriusXM.
2. Para productos que se vayan a distribuir, comercializar y/o vender en Canadá, se requiere un acuerdo por separado con Canadian Satellite Radio Inc. (operando como XM Canadá).

Bluetooth

La palabra marca Bluetooth y sus logotipos son propiedad de Bluetooth SIG, Inc. y cualquier uso que haga General Motors de dichas marcas está bajo licencia. Otras marcas y nombres comerciales son aquellas de sus respectivos propietarios.

Controles de clima

Sistemas de control de clima

Sistemas de control de clima	137
Sistema de calefacción trasero	139
Sistema de climatización trasero	139

Ventilas de aire

Ventilas de aire	142
------------------------	-----

Mantenimiento

Servicio	142
----------------	-----

Sistemas de control de clima

El calentamiento, enfriamiento y ventilación para el vehículo se pueden controlar con este sistema.

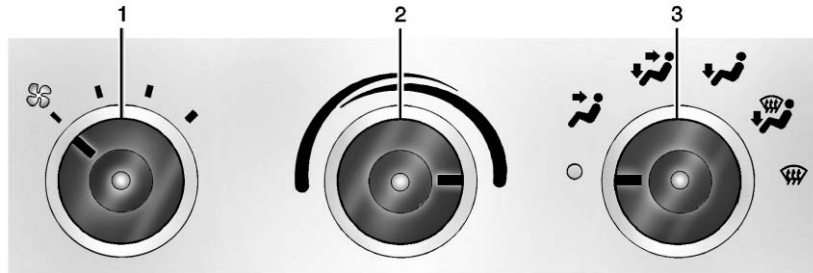

Vehículos sin aire acondicionado

1. Control del ventilador
2. Control temperatura
3. Control de la modalidad de distribución de aire

☸ : Haga girar la perilla en sentido de las manecillas del reloj o en sentido inverso para aumentar o reducir, respectivamente, la velocidad del ventilador.

○ : Apaga el sistema.

Control temperatura : Gire la perilla en sentido a favor o en contra de las manecillas del reloj para aumentar o reducir la temperatura en el interior del vehículo.

Control de la modalidad de distribución de aire : Haga girar la perilla en sentido de las manecillas del reloj o en sentido inverso para cambiar la modalidad actual del flujo de aire.

 : El aire se dirige a las salidas del tablero de instrumentos.

 : El aire se divide entre las salidas del tablero de instrumentos y del piso; además, parte del aire se dirige hacia el parabrisas.

 : El aire se dirige a las salidas del piso; una parte del aire se dirige al parabrisas y a las ventanas laterales.

 : Este modo despeja las ventanas de niebla o humedad. El aire exterior se dirige a las salidas del piso y del descongelador. Ajuste la perilla de la temperatura para obtener aire más caliente o más frío. El compresor del aire acondicionado podría encenderse en esta configuración para deshumidificar el aire.

 : Este modo despeja el parabrisas de escarcha o escarcha más rápidamente. El aire se dirige al parabrisas; una parte del aire se dirige a las salidas del piso y a las ventanas laterales delanteras. El compresor del aire acondicionado podría encenderse en esta configuración para deshumidificar el aire.

No conduzca el vehículo a menos que todas las ventanas estén nítidas.

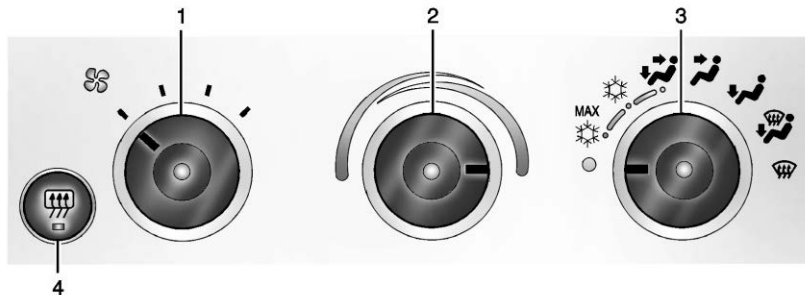

Vehículos con aire acondicionado

1. Control del ventilador
2. Control temperatura
3. Control de la modalidad de distribución de aire
4. Desempañador de ventana trasera (si está equipado)

En días calientes, abra las ventanas para dejar que escape el aire caliente del interior, luego ciérrelas. Esto ayuda a reducir el tiempo necesario para que el vehículo se enfríe y el sistema opere con más eficiencia.

 : Enfría y deshumidifica el aire en el interior del vehículo.

 : Enfría el aire en el interior del vehículo con más rapidez, recirculando el aire del interior.

Desempañador de la ventana trasera

Si está equipado con desempañador trasero, se usa una rejilla calefactora para eliminar la neblina o la escarcha de la ventana trasera.

 : Presione para encender o apagar el desempañador de la ventana trasera. Se prende una luz indicadora en el botón para mostrar que el desempañador de la ventana trasera está encendido.

El desempañador sólo funciona cuando la ignición está encendida. El desempañador se apaga si la ignición está apagada o en ACC/ACCESSORY (accesorios).

Espejos con calefacción: Si está equipado con espejos exteriores con calefacción, cuando se presiona , los espejos se calientan para ayudar a eliminar la niebla o la escarcha de su superficie. Vea *Espejos con calefacción* ⇨ 20.

No conduzca el vehículo a menos que todas las ventanas estén nítidas.

Precaución

No use una navaja o un objeto afilado para limpiar el lado interior del medallón. No pegue nada en las líneas de la rejilla del desempañador del medallón. Estas acciones pueden dañar el desempañador trasero. La garantía del vehículo no cubre las reparaciones de estos daños.

Sistema de calefacción trasero

Si está equipado con un sistema de calefacción trasera, este sistema le permite ajustar la cantidad de aire que fluye hacia la parte trasera del vehículo, proveniente del

área de los asientos delanteros. Esta característica funciona con el sistema de control de clima principal en el vehículo.

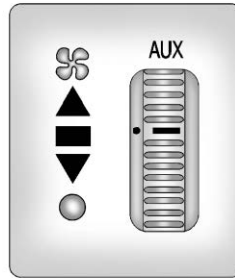



AUX : La rueda de ajuste para este sistema se encuentra en el tablero de instrumentos debajo del sistema de audio.

 : Gire la rueda de ajuste hacia arriba o hacia abajo para aumentar o reducir la cantidad de aire calentado que se envía al área de los asientos traseros.

 : Esta posición suministra la mayor cantidad de calor al área de los asientos traseros.

 : Esta posición suministra la mitad de la cantidad de calor al área de los asientos traseros.

 : Esta posición suministra la menor cantidad de calor al área de los asientos traseros.

 : Esto apaga el sistema de calefacción trasera.

Sistema de climatización trasero

Si está equipado con un sistema de calefacción y aire acondicionado trasero, controla la temperatura, la velocidad del ventilador y el suministro de aire para los pasajeros del asiento trasero solamente. El panel de control de clima delantero está en la consola superior entre el conductor y el pasajero delantero.

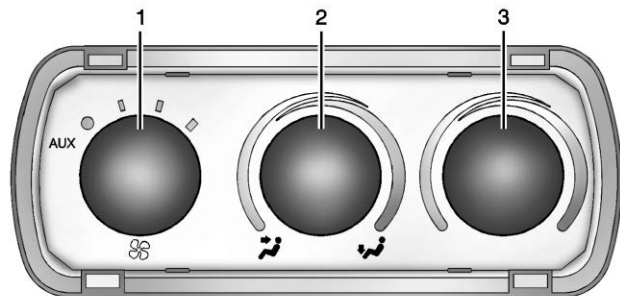

Tablero de control de clima delantero

1. Control del ventilador
2. Control de la modalidad de distribución de aire
3. Control temperatura

Use este tablero de control para mantener un ajuste de temperatura separado. Ajuste la dirección del flujo de aire o ajuste la velocidad del ventilador para el (los) pasajero(s) del asiento trasero.

Cuando la perilla del ventilador está en la posición AUX, es posible utilizar el panel de control del clima trasero para ajustar la temperatura en el área trasera.

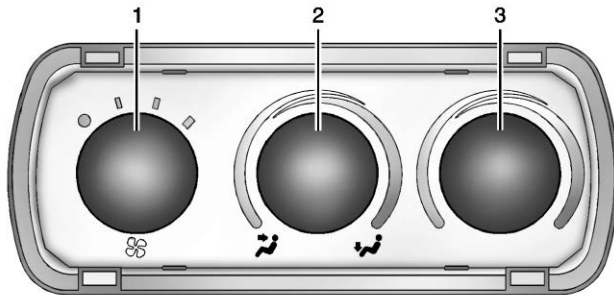

Tablero de control de clima trasero

1. Control del ventilador
2. Control de la modalidad de distribución de aire
3. Control temperatura

Para vehículos con panel de control de clima trasero, éste se ubica en la parte superior, detrás del conductor y pasajero delantero, centrado delante de la segunda fila. Para que los pasajeros traseros puedan ajustar la configuración del panel de control del clima, la perilla del panel de control del ventilador del panel delantero debe estar en la posición

AUX. Entonces podrán ajustarse la velocidad del ventilador, el modo de entrega de aire y la temperatura.

AUX : Gire la perilla del ventilador en el tablero de control de clima delantero a la posición AUX para dejar que los pasajeros del asiento trasero utilicen el tablero de control en el área de los asientos traseros. Esto deshabilita el tablero de control delantero. Para regresar el control al tablero delantero, quite la perilla del ventilador de la posición AUX.

○ : Apaga el sistema.

☸ : Gire en sentido a favor o en contra de las manecillas del reloj para aumentar o disminuir la velocidad del ventilador en el área de los asientos traseros.

Control temperatura : Gire en sentido a favor o en contra de las manecillas del reloj para aumentar o disminuir la temperatura en el área de los asientos traseros.

El sistema de aire acondicionado en el tablero de control de clima principal se debe encender para dirigir el aire enfriado a la parte trasera del vehículo. Si no está encendido, la temperatura en la parte trasera del vehículo permanecerá igual a la temperatura de la cabina.

Control de la modalidad de distribución de aire : Gire en sentido a favor o en contra de las manecillas del reloj para cambiar la dirección del flujo de aire en el área de los asientos traseros.

Para cambiar el modo actual, seleccione una de las siguientes opciones:

☸ : El aire se dirige a las salidas superiores; una parte del mismo se dirige a las salidas del piso.

☸ : El aire se dirige a las salidas del piso.

Asegúrese de mantener el área bajo los asientos delanteros libre de cualquier objeto, de manera que el aire en el interior del vehículo pueda circular sin problemas.

Para obtener información sobre cómo utilizar el sistema de control de clima principal, vea *Sistemas de control de clima* ⇨ 137. Para obtener información sobre la ventilación, vea *Ventilas de aire* ⇨ 142.

Ventilas de aire

Use las salidas ubicadas cerca del centro y a los lados del tablero de instrumentos para cambiar la dirección del flujo de aire.

Consejos de operación

- Despeje la escarcha, nieve u hojas de las entradas de aire de la base del parabrisas que puedan bloquear el flujo de aire hacia el interior del vehículo.
- El uso de deflectores en el cofre que no están aprobados por GM puede afectar de manera adversa el desempeño del sistema.
- Limpie la nieve del cofre para mejorar la visibilidad y ayudar a disminuir la humedad que se introduce al vehículo.

- Mantenga despejada el área debajo de los asientos delanteros de cualquier objeto para ayudar a que el aire circule dentro del vehículo con más efectividad.

Mantenimiento

Servicio

Todos los vehículos tienen debajo del cofre una etiqueta que identifica el refrigerante utilizado en el vehículo. Únicamente técnicos capacitados y certificados deben dar servicio al sistema de refrigerante. El evaporador del aire acondicionado nunca debe ser reparado o reemplazado utilizando uno de un vehículo recuperado. Únicamente se debe reemplazar por un evaporador nuevo para asegurar una operación adecuada y segura.

Durante el servicio, todos los refrigerantes deben recolectarse utilizando el equipo adecuado. Ventilar los refrigerantes directamente a la atmósfera es dañino para el medio ambiente y también puede crear condiciones inseguras producidas por inhalación, combustión, congelación, u otras situaciones relacionadas con la salud.

El sistema de aire acondicionado requiere mantenimiento periódico. Vea *Programa de mantenimiento* ⇨ 287.

Conducción y funcionamiento

Información de conducción

Conducir para mejorar la economía del combustible	144
Conducción distraída	144
Conducción defensiva	145
Conducción perjudicada	145
Control de vehículo	145
Frenos	146
Dirección	146
Recuperación en todo terreno	147
Pérdida de control	147
Conducción en caminos mojados	148
Cuestas y caminos montañosos	148
Conducción en invierno	149
Si el vehículo se atasca	150
Límites de carga del vehículo	151

Arranque y Operación

Rodaje de vehículo nuevo	154
Posiciones del encendido	155
Arranque del motor	156
Sistema de ralentí rápido	158
Energía retenida para los accesorios (RAP)	158

Calentador del refrigerante del motor	159
Cambio a PARK (estacionamiento)	160
Cambio fuera de PARK (estacionamiento)	161
Estacionarse sobre materiales inflamables	162

Emisiones del motor

Emisiones del motor	162
Poner en marcha el vehículo mientras está estacionado	162

Transmisión automática

Transmisión automática	163
Modo manual	166
Modo remolcar/jalar	166

Frenos

Sistema de frenos antibloqueo (ABS)	167
Freno de Mano	168
Asistencia del freno	168
Asistencia de arranque en subidas (HSA)	168

Sistemas de control de recorrido

Control de tracción/Control electrónico de estabilidad	169
Eje trasero de bloqueo	171

Control de velocidad constante

Control de velocidad constante	171
--------------------------------------	-----

Sistemas de asistencia al conductor

Sistemas de asistencia al conductor	173
Cámara de visión trasera (RCV)	175
Asistente aparcamiento	176
Sistema de alerta de choque de frente (FCA)	177
Alerta de zona ciega lateral (SBZA)	178
Advertencia de cambio de carril (LWD)	180

Combustible

Combustible Top Tier	181
Combustible recomendado	181
Combustibles prohibidos	182
Combustible en países extranjeros	182
Aditivos del combustible	182
Llenado del tanque	182
Cómo llenar un contenedor portátil combustible	184

Remolque transporte

Información general sobre remolque	184
Características de manejo y sugerencias de remolque	184
Arrastre de remolque	189

Equipo de remolque	197
Control de balanceo (TSC) de remolque	200

Conversiones y adiciones

Equipo eléctrico incorporado	202
------------------------------------	-----

Información de conducción

Conducir para mejorar la economía del combustible

Los hábitos de manejo pueden afectar el rendimiento del combustible. He aquí algunas sugerencias de manejo para obtener el mayor ahorro de combustible posible:

- Ajuste los controles de clima a la temperatura deseada después de arrancar el motor, o apáguelos cuando no se requieran.
- Evite acelerones y al acelerar hágalo de manera gradual.
- Frene de forma gradual y evite paradas abruptas.
- Evite mantener el motor encendido en ralentí (sin avanzar) por periodos largos de tiempo.
- Cuando el camino y las condiciones climatológicas lo permitan, utilice el Control de velocidad constante.
- Respete siempre los límites de velocidad o maneje más lentamente cuando las condiciones lo requieran.
- Mantenga las llantas del vehículo con la presión de inflado correcta.

- Combine varios viajes en uno solo.
- Reemplace las llantas del vehículo con el mismo número de especificación TPC impreso en el lateral de la llanta, cerca del tamaño.
- Siga el calendario de mantenimiento recomendado.

Conducción distraída

Las distracciones vienen en muchas formas y pueden hacer que usted pierda la concentración en la tarea de conducir. Aplique su buen juicio y no permita que otras actividades desvíen su atención del camino. Muchos gobiernos locales han promulgado leyes relativas a la distracción de los conductores. Familiarícese con las leyes locales de su área.

Para evitar la conducción distraída, mantenga sus ojos en el camino, mantenga sus manos en el volante, y enfoque su atención en la conducción.

- No use el teléfono en situaciones de conducción exigentes. Use el método de manos libres para hacer o recibir las llamadas telefónicas necesarias.
- Observe el camino. No lea, tome notas o busque información en teléfonos u otros dispositivos electrónicos.

- Designe un pasajero al asiento delantero para que maneje las distracciones potenciales.
- Familiarícese con las funciones del vehículo antes de conducir, como la programación de las emisoras de radio favoritas y el ajuste del control del clima y los ajustes de los asientos. Programe toda la información del viaje en cualquier dispositivo de navegación antes de conducir.
- Espere a que el vehículo esté estacionado para recoger objetos que hayan caído al piso.
- Detenga o estacione el vehículo para atender a los niños.
- Mantenga las mascotas en un transportador o con elementos de restricción adecuados.
- Evite conversaciones estresantes al conducir, ya sea con un pasajero o en un teléfono celular.

⚠ Advertencia

Quitar los ojos del camino durante mucho tiempo o con demasiada frecuencia puede provocar una colisión que puede dar como resultado lesiones o incluso la muerte. Enfoque su atención en conducir.

Consulte la sección de infoentretenimiento sobre más información sobre el uso de ese sistema y el sistema de navegación, si está equipado, incluyendo la conexión y el uso de teléfonos celulares.

Conducción defensiva

Manejo a la defensiva significa "siempre esperar lo inesperado". El primer paso para manejar a la defensiva es utilizar el cinturón de seguridad. Consulte *Cinturones de seguridad* ⇨ 31.

- Asuma que los otros usuarios del camino (peatones, ciclistas y otros conductores) serán descuidados y cometerán errores. Anticipe lo que puede hacer y esté listo para ello.
- Mantenga suficiente distancia entre usted y el conductor que va delante.
- Concéntrese en la tarea de manejar.

Conducción perjudicada

Las muertes y lesiones asociadas con conducción perjudicada constituyen una tragedia mundial.

⚠ Advertencia

Beber alcohol o consumir drogas y después conducir es muy peligroso. Sus reflejos, percepciones, atención y juicio pueden verse afectados incluso por una pequeña cantidad de alcohol o drogas. Podría tener un choque serio — o incluso mortal — si maneja después de tomar o consumir drogas.

No conduzca mientras esté bajo influencia de alcohol o drogas, o viaje con un conductor que haya estado bebiendo o esté impedido por drogas. Encuentre un transporte alternativo a casa; o si está en un grupo, designe a un conductor que permanecerá sobrio.

Control de vehículo

El frenado, el direccionamiento y la aceleración son factores importantes para ayudar a controlar el vehículo durante la conducción.

Frenos

La acción de frenado involucra tiempo de percepción y tiempo de reacción. La decisión de pisar el pedal de freno es tiempo de percepción. El hacerlo es tiempo de reacción.

El tiempo de reacción del conductor promedio es de unos 3/4 de segundo. En ese tiempo, un vehículo que se desplaza a 100 km/h (60 mph) viaja 20 m (66 pies), lo cual puede ser una distancia grande en una emergencia.

Entre las recomendaciones útiles de frenado que deben tenerse presentes se incluyen:

- Mantenga suficiente distancia entre usted y el vehículo que va delante.
- Evite frenados bruscos innecesarios.
- Mantenga el ritmo de avance del tráfico.

Si alguna vez se apaga el motor mientras maneja el vehículo, frene normalmente sin bombear los frenos. De hacerlo así, eso puede provocar que sea más difícil oprimir el pedal. Si se apaga el motor, todavía habrá un poco de asistencia para el frenado, pero ésta se usará cuando presione el pedal de freno. Una vez que se haya consumido la asistencia de frenado, podría tomarle más tiempo detenerse y el pedal de freno será más difícil de presionar.

Dirección**Precaución**

Para evitar daño al sistema de dirección, no conduzca sobre aceras, barreras de estacionamiento, u objetos similares a velocidades mayores a 3 km/h (1 mph). Tenga cuidado cuando conduzca sobre objetos tales como divisores de carril y topes de velocidad. Los daños ocasionados por el uso incorrecto del vehículo no están cubiertos por su garantía.

**Dirección asistida hidráulica**

Este vehículo tiene dirección asistida hidráulica. Puede requerir mantenimiento. Consulte *Líquido dir accionam* ⇨ 225.

Si la ayuda de la dirección hidráulica se pierde porque el motor se detiene o por una falla del sistema, el vehículo puede dirigirse, pero puede requerirse un esfuerzo mayor. Si hay algún problema acuda con su distribuidor.

Precaución

Si el volante se gira hasta que alcanza el extremo de su viaje, y se sostiene en esa posición por más de 15 segundos, puede ocurrir daño al sistema de dirección hidráulica y puede haber una pérdida de dirección hidráulica.

Recomendaciones para las curvas

- Tome las curvas a una velocidad razonable.
- Reduzca la velocidad antes de entrar a una curva.
- Mantenga una velocidad razonable a lo largo de la curva.

- Espere a que el vehículo esté fuera de la curva antes de acelerar suavemente hacia la recta.

Dirección en emergencias

- Hay algunas situaciones en las que variar la dirección para esquivar un problema puede ser más efectivo que frenar.
- Sujetar ambos lados del volante le permite girar 180 grados sin quitar ninguna de las manos.
- El Sistema de frenos antibloqueo (ABS) permite variar la dirección mientras se frena.

Recuperación en todo terreno

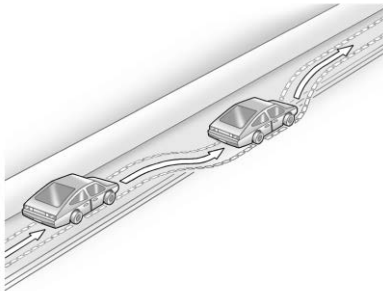

Las llantas delanteras del vehículo pueden salir de la orilla del camino hacia el acotamiento al manejar. Siga estas recomendaciones:

1. Libere el acelerador y a continuación, si no hay nada que lo impida, cambie la dirección del vehículo de modo que se monte en el borde del pavimento.
2. Gire el volante aproximadamente 1/8 de vuelta, hasta que la rueda delantera derecha haga contacto con el borde del pavimento.
3. Gire el volante para seguir el camino.

Pérdida de control

Derrapes

Hay tres tipos de derrape que corresponden a los tres sistemas de control del vehículo:

- Derrape por frenado - las ruedas no giran.
- Derrape por virado o de esquina - el exceso de velocidad o de virado en una curva hace que las llantas patinen y pierdan fuerza de giro.
- Derrape por aceleración - un acelerón demasiado fuerte hace que las llantas de tracción patinen.

Los conductores defensivos evitan la mayoría de los derrapes teniendo un cuidado razonable adecuado a las condiciones existentes y evitando ser negligentes en dichas condiciones. Pero los derrapes siempre pueden ocurrir.

Si el vehículo empieza a deslizarse, siga estas sugerencias:

- Quite el pie del pedal del acelerador y gire el volante hacia donde desee que se dirija el vehículo. El vehículo puede enderezarse. Está listo para un segundo derrape, en caso de que ocurra.
- Reduzca la velocidad y ajuste su conducción según las condiciones climáticas. La distancia de frenado puede ser más larga y el control del vehículo puede verse afectado cuando la tracción se reduce a causa de agua, nieve, hielo, grava u otros materiales que estén sobre el camino. Aprenda a reconocer las pistas de advertencia (tales como suficiente agua, hielo o nieve en el camino para crear una superficie tipo espejo) y reduzca la velocidad cuando tenga duda.
- Trate de evitar los cambios bruscos de dirección, aceleración o frenado, incluyendo la reducción de la velocidad del vehículo cambiando a una velocidad

menor (frenado con motor). Cualquier cambio repentino puede hacer que las llantas se deslicen.

Recuerde: Los frenos antibloqueo ayudan a evitar el derrape por frenado.

Conducción en caminos mojados

La lluvia y los caminos mojados pueden reducir la tracción del vehículo y afectar su capacidad de aceleración y frenado. Siempre maneje más despacio en este tipo de condiciones de manejo y evite manejar dentro de charcos grandes, niveles altos de agua o agua corriente.

Advertencia

Los frenos mojados podrían causar choques. Podrían no funcionar del todo bien durante un frenado repentino y podrían hacer que el vehículo se derrape hacia un lado. Podría perder el control del vehículo.

Después de manejar a través de un charco de agua o un autolavado, presione suavemente el pedal de freno hasta que los frenos funcionen normalmente.

(Continúa)

Advertencia (Continúa)

El agua corriente crea fuerzas importantes. El manejar sobre agua corriente podría provocar el arrastre de su vehículo. Si esto sucede, usted y el resto de los ocupantes podrían ahogarse. No ignore las advertencias de la policía y sea muy cuidadoso al tratar de manejar sobre agua corriente.

Hidroplaneación

La hidroplaneación es peligrosa. El agua puede acumularse bajo las llantas del vehículo haciendo que estén totalmente sobre el agua. Esto puede suceder si el camino está muy mojado y usted va a una velocidad considerable. Cuando el vehículo está hidroplaneando, cuenta con muy poco o ningún contacto con el camino.

No existe ninguna regla definitiva para la hidroplaneación. El mejor consejo es disminuir la velocidad cuando el camino esté mojado.

Otros consejos para el clima lluvioso

Además de reducir la velocidad, otros consejos para el clima lluvioso incluyen:

- Mantenga una distancia mayor.
- Pase con precaución.
- Mantenga el equipo limpiaparabrisas en buen estado.
- Mantenga lleno el depósito de líquido para el lavaparabrisas.
- Mantenga las llantas en buen estado y con una profundidad del dibujo adecuada. Consulte *Llantas* ⇨ 242.
- Apague el control de velocidad constante.

Cuestas y caminos montañosos

El manejo en colinas empinadas y montañas es diferente al manejo en terreno plano. Los consejos incluyen:

- Mantenga el vehículo en buen estado y realice todos los servicios de mantenimiento.
- Compruebe los niveles de todos los fluidos y los frenos, llantas, sistema de enfriamiento y transmisión.
- Cambie a una velocidad menor al bajar por pendientes largas o muy pronunciadas.

 **Advertencia**

Usar los frenos para desacelerar el vehículo en una pendiente cuesta abajo prolongada puede causar sobrecalentamiento del freno, puede reducir el desempeño del freno y podría resultar en una pérdida de frenado. Cambie la transmisión a una velocidad menor para dejar que el motor ayude a los frenos en una pendiente cuesta abajo inclinada.

 **Advertencia**

Bajar por una colina en N (neutral) o con el motor apagado es peligroso. Esto puede causar sobrecalentamiento de los frenos y pérdida de asistencia de dirección. Siempre mantenga el motor en marcha y el vehículo en alguna velocidad.

- Conduzca a velocidades que mantengan el vehículo en su propio carril. No haga giros o cruce la línea central.
- Esté alerta en la cima de las colinas; algo podría estar en su carril (por ejemplo, un vehículo detenido, un accidente).

- Ponga atención a las señales especiales del camino (por ejemplo, área de caída de piedras, cruce de caminos, pendientes continuas, zonas de rebase y no rebase) y tome las acciones adecuadas.

Conducción en invierno

Manejo sobre nieve o hielo

La nieve o hielo entre las llantas y el camino crea menos tracción o agarre, así que conduzca cuidadosamente. Hielo húmedo puede ocurrir en aproximadamente 0 °C (32 °F) cuando comience a caer lluvia congelada. Evite manejar sobre hielo mojado o en condiciones de lluvia helada hasta que los caminos sean tratados.

Para conducción de camino resbaloso:

- Acelere suavemente. Acelerar demasiado rápido causa que las ruedas giren y hace resbaladiza la superficie debajo de las llantas.
- Encienda el control de tracción. Consulte *Control de tracción/Control electrónico de estabilidad* ⇨ 169.
- El sistema de frenos anti-bloqueo (ABS) mejora la estabilidad del vehículo durante altos forzados, pero los frenos se deben

aplicar antes que sobre pavimento seco. Consulte *Sistema de frenos antibloqueo (ABS)* ⇨ 167.

- Permita una mayor distancia de seguimiento y observe si hay puntos resbaladizos. Es posible que queden áreas con hielo en las áreas sombreadas de los caminos limpios. La superficie de una curva o un paso a desnivel podría permanecer con hielo incluso cuando las carreteras circundantes están libres. Evite maniobras violentas de dirección o frenado al manejar sobre hielo.
- Apague el Control de velocidad constante.

Condiciones de tormenta de nieve

Detenga el vehículo en un lugar seguro y haga señales para pedir ayuda. Manténgase cerca del vehículo a menos que la ayuda se encuentre cerca. Si es posible, use la Asistencia en el Camino. Consulte *Asistencia en el Camino* ⇨ 302. Para obtener ayuda y mantener seguros a los ocupantes del vehículo:

- Enciende las Intermitentes de advertencia de peligro.
- Amarre una tela roja al espejo exterior.

⚠ Advertencia

La nieve podría atrapar los gases del escape debajo del vehículo. Esto podría provocar que los gases del escape se introduzcan en el vehículo. Los gases del escape contienen monóxido de carbono (CO), que es inodoro e incoloro. Puede causar pérdida de consciencia e incluso la muerte.

Si el vehículo queda atrapado en la nieve:

- Retire la nieve de la base del vehículo, en especial si bloquea el tubo de escape.
- Abra una ventana alrededor de 5 cm (2 pulg.), en el lado del vehículo opuesto a la dirección del viento, para permitir la entrada de aire fresco.
- Abra totalmente las ventilas que están sobre o debajo del tablero de instrumentos.
- Ajuste el sistema de control del clima para circular el aire del interior del vehículo y active el ventilador en la velocidad más alta. Consulte "Sistemas de control de clima."

(Continúa)

Advertencia (Continúa)

Para mayor información sobre CO, vea *Emisiones del motor* ⇨ 162.

Para ahorrar combustible, opere el motor durante periodos cortos para calentar el vehículo y después apague el motor y cierre la ventana parcialmente. El mantenerse en movimiento también le puede ayudar a mantenerse caliente.

Si la ayuda tarda en llegar, cuando encienda el motor, presione el pedal del acelerador para hacer que se revolucione más que en velocidad de marcha en vacío. Esto mantendrá la batería cargada para volver a encender el vehículo y para hacer señales de ayuda con los faros delanteros. Haga esto lo menos posible, para ahorrar combustible.

Si el vehículo se atasca

Gire las llantas con cuidado para liberar el vehículo cuando esté atascado en arena, lodo, hielo o nieve.

Si está demasiado atascado para que el sistema de tracción pueda liberar el vehículo, apague el sistema de tracción y utilice el

método de balanceo. Consulte *Control de tracción/Control electrónico de estabilidad* ⇨ 169.

⚠ Advertencia

Si las llantas del vehículo giran a alta velocidad podrían explotar, y usted y las demás personas podrían resultar heridos. El vehículo podría sobrecalentarse causando un incendio en el compartimento del motor u otros daños. Haga girar las ruedas lo menos posible y evite avanzar a más de 56 km/h (35 mph).

Balanceo del vehículo para liberarlo del atasco

Gire el volante hacia la izquierda y la derecha para liberar el área alrededor de las llantas delanteras. Apague el sistema de tracción. Cambie el movimiento hacia atrás y hacia adelante, entre R (reversa) y una velocidad baja hacia adelante, haciendo girar las ruedas lo menos posible. Para evitar el desgaste de la transmisión, espere hasta que las llantas se hayan detenido antes de cambiar la velocidad. Libere el pedal acelerador al cambiar, y presiónelo ligeramente cuando la transmisión se

encuentre en alguna velocidad. El girar las llantas hacia adelante y hacia atrás provoca un movimiento de balanceo del vehículo que podría liberarlo. Si esto no libera el vehículo después de unos cuantos intentos, tal vez necesite remolcarlo para sacarlo. Si necesita remolcar el vehículo para sacarlo, consulte *Remolque del vehículo* ⇨ 275.

Límites de carga del vehículo

Es importante conocer la cantidad de carga que puede soportar el vehículo. Este peso se denomina capacidad de peso del vehículo e incluye el peso de todos los ocupantes, la carga y las opciones no instaladas de fábrica. Hay dos etiquetas en el vehículo que pueden indicar la cantidad de peso para el cual fue diseñado transportar: la etiqueta de Información sobre neumáticos y carga y la etiqueta de Certificación/neumáticos.

Advertencia

No cargue el vehículo más allá del peso bruto del vehículo (GVWR) o el peso bruto por eje máximo (GAWR). Esto puede ocasionar que los

(Continúa)

Advertencia (Continúa)

sistemas se rompan y cambien la manera de maniobrar el vehículo. Esto podría ocasionar la pérdida de control y un choque. La sobrecarga también puede reducir el desempeño para detenerse, dañar las llantas, y acortar la vida del vehículo.

Etiqueta de información sobre las llantas y carga

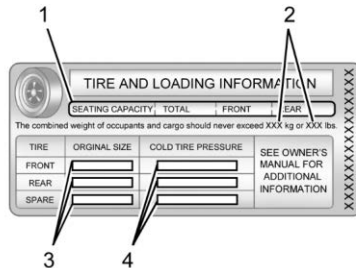

Ejemplo de etiqueta

En el pilar central (pilar B) está pegada una etiqueta de información sobre las llantas y la carga específica del vehículo.

La etiqueta de Información sobre llantas y carga muestra el número de asientos para los ocupantes (1) y la capacidad máxima de peso del vehículo (2) en kilogramos y libras.

La etiqueta Información sobre llantas y carga también muestra el tamaño de las llantas de equipo original (3) y las presiones de inflado en frío recomendadas para las llantas (4). Para obtener más información sobre las llantas y la presión de inflado consulte *Llantas* ⇨ 242 y *Presión de llantas* ⇨ 248.

También hay información importante acerca de la carga en la etiqueta de certificación del vehículo/llantas. Puede indicar el peso bruto del vehículo (GVWR) y el peso bruto por eje (GAWR) para los ejes delantero y trasero. Consulte "Etiqueta de certificación/llantas" más adelante en esta sección.

"Pasos para determinar el límite de carga correcto-

1. Localice la declaración "El peso combinado de los ocupantes y la carga nunca debe exceder XXX kg o XXX libras." en la placa del vehículo.
2. Determine la suma del peso del conductor y los pasajeros que irán en el vehículo.
3. Reste el peso total del conductor y los pasajeros de XXX kg o XXX libras.
4. La cantidad resultante será la capacidad de carga o equipaje disponible. Por ejemplo, si la cantidad "XXX" es igual a 1400 libras y habrá cinco pasajeros de 150 libras en su vehículo, la capacidad para carga y equipaje será de 650 libras $(1400-750 (5 \times 150) = 650 \text{ lbs.})$
5. Determine el total del peso del equipaje y la carga que llevará el vehículo. Ese peso no puede exceder la capacidad de carga y equipaje calculada en el paso 4.

6. Si su vehículo jalará un remolque, la carga del remolque se transferirá a su vehículo. Consulte este manual para determinar la forma en que esto reduce la carga disponible y la capacidad de carga de equipaje de su vehículo."

Consulte *Arrastre de remolque* ⇨ 189 para obtener información importante acerca de cómo jalar un remolque, seguridad al remolcar y consejos de remolque.

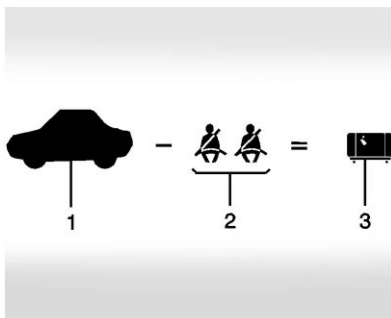

Ejemplo 1

1. Capacidad de peso del vehículo para el ejemplo 1 = 453 kg (1,000 lbs)

2. Reste el peso de los ocupantes: 68 kg $(150 \text{ lbs}) \times 2 = 136 \text{ kg (300 lbs)}$
3. Peso total de pasajeros y carga disponible = 317 kg (700 lbs)

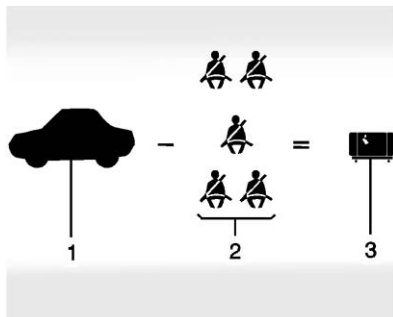

Ejemplo 2

- A. Capacidad de peso del vehículo para el ejemplo 2 = 453 kg (1,000 lb)
- B. Reste el peso de los ocupantes: 68 kg $(150 \text{ lbs}) \times 5 = 136 \text{ kg (750 lbs)}$
- C. Peso disponible para carga = 113 kg (250 lbs)

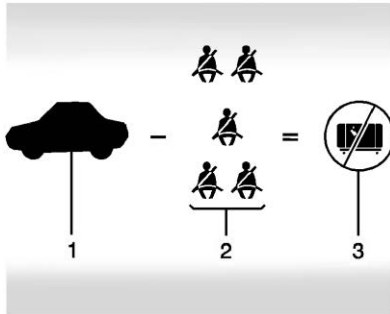

Ejemplo 3

1. Capacidad máxima de peso del vehículo para el ejemplo 3 = 453 kg (1,000 lb)
2. Reste el peso de los ocupantes: 91 kg (200 lbs) x 5 = 453 kg (1,000 lbs)
3. Peso disponible para carga = 0 kg (0 lb)

Consulte la etiqueta de información sobre llantas y carga del vehículo para obtener información específica acerca de la capacidad de peso del vehículo y los asientos disponibles. El peso combinado

del conductor, los pasajeros y la carga nunca deberá exceder la capacidad de peso del vehículo.

Etiqueta de certificación/llantas

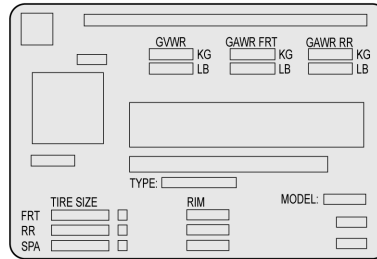

En el borde trasero de la puerta del conductor se encuentra pegada una etiqueta de certificación/llantas específica del vehículo. La etiqueta puede mostrar el tamaño de las llantas originales del vehículo y las presiones de inflado necesarias para obtener la capacidad de peso bruto del vehículo. Esto se denomina Clasificación de peso

bruto vehicular (GVWR). El GVWR incluye el peso del vehículo, todos los ocupantes, el combustible y la carga.

La etiqueta de certificación/neumáticos también puede indicar el peso máximo para los ejes delantero y trasero, denominado Clasificación de peso bruto sobre el eje (GAWR). Para averiguar las cargas reales sobre los eje delantero y trasero, necesita ir a una estación de pesado y pesar el vehículo. Su distribuidor puede ayudarlo a realizar esta tarea. Asegúrese de distribuir la carga uniformemente en ambos lados de la línea central.

⚠ Advertencia

Las cosas en el interior del vehículo podrían golpear y lastimar a los ocupantes durante un frenado o vuelta repentina, o en un choque.

- Ponga las cosas en el área de carga del vehículo. Intente repartir el peso de manera uniforme.

(Continúa)

Advertencia (Continúa)

- Nunca apile objetos pesados, como maletas, dentro del vehículo de manera que algunos queden por encima de los respaldos de los asientos.
- No deje una silla para niños dentro del vehículo sin asegurarla de manera adecuada.
- Cuando cargue algo dentro del vehículo, asegúrelo siempre que sea posible para que no se mueva.
- No deje ningún asiento plegado a menos que necesite hacerlo.

Equipo agregado

Cuando transporte artículos removibles, puede ser necesario un límite sobre cuántas personas se pueden transportar dentro el vehículo. Asegúrese de pesar el vehículo antes de comprar e instalar el equipo nuevo.

Arranque y Operación**Rodaje de vehículo nuevo****Precaución**

El vehículo no necesita un asentamiento elaborado. Pero se desempeñará mejor en funcionamiento prolongado si sigue estas directrices

- Mantenga la velocidad del vehículo a 88 km/h (55 mph) o menos durante los primeros 805 km (500 millas).
- No conduzca a ninguna velocidad constante, rápido o lento, durante los primeros 805 km (500 millas). No efectúe arranques con el acelerador a fondo. Evite los cambios de velocidad descendentes para detener o reducir la velocidad del vehículo.
- Evite efectuar paradas bruscas durante los primeros 322 km (200 millas) más o menos. Durante este tiempo las balatas de frenos nuevas aún no se

(Continúa)

Precaución (Continúa)

asientan. Las paradas bruscas con balatas nuevas pueden significar desgaste prematuro y replazo en menos tiempo. Siga este lineamiento de asentamiento cada vez que coloque balatas de frenos nuevas.

- No arrastre un remolque durante el periodo de asentamiento. Consulte *Arrastre de remolque* ⇨ 189 para conocer las capacidades de arrastre de remolque del vehículo y para más información.

Después del asentamiento, la velocidad y carga del motor se pueden incrementar gradualmente.

Posiciones del encendido

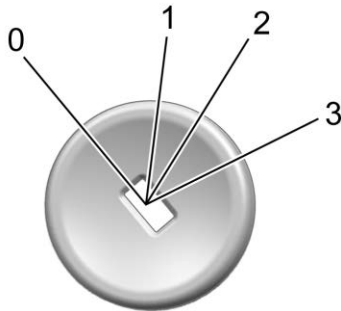

- 0. Detener el motor/BLOQUEAR/APAGAR
- 1. ACC/ACCESORIOS
- 2. ENCENDIDO/FUNCIONAMIENTO
- 3. ARRANQUE

El interruptor de ignición tiene cuatro posiciones.

Para salir de P (Estacionamiento), la ignición debe estar en ON/RUN (Encendido/Operación) y el pedal de freno debe estar aplicado.

0 (Apagar el motor/BLOQUEAR/APAGAR) :
Esta posición apaga el vehículo. También bloquea la ignición, la transmisión, y la columna de dirección, si está equipada con columna de dirección de bloqueo.

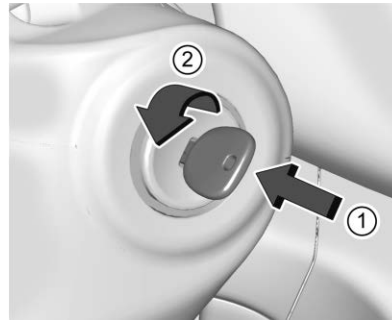

Para apagar el vehículo:

1. Asegúrese que el vehículo esté detenido.
2. Cambie a P (estacionamiento).
3. Continúe presionando el pedal del freno, luego ponga el freno de estacionamiento. Consulte *Freno de Mano* ⇨ 168.
4. Empuje la llave completamente hacia adentro hacia la columna de dirección (1), después gire la llave a LOCK/OFF (Bloqueo/Apagado) (2).
5. Retire la llave.

6. Libere el pedal del freno.

Acuda a su distribuidor si la llave se puede retirar en cualquier otra posición.

La energía retenida para los accesorios (RAP) permanecerá activa. Consulte *Energía retenida para los accesorios (RAP)* ⇨ 158.

Sonará una campanilla de advertencia cuando se abra la puerta del conductor y la llave esté en la ignición.

Si está equipado con columna de dirección con bloqueo, la dirección se puede unir con las ruedas delanteras desviadas del centro, lo cual puede impedir que la llave salga de LOCK/OFF (Bloqueo/Apagado). Si esto sucede, mueva el volante de derecha a izquierda mientras gira la llave hacia ACC/ACCESSORY (Accesorios). Si esto no funciona, entonces el vehículo necesita servicio.

Advertencia

Apagar el vehículo en movimiento puede provocar que se pierda la energía en los sistemas de frenado y de dirección, además de deshabilitar las bolsas de aire. Mientras conduce, apague el vehículo únicamente en caso de emergencia.

En una emergencia, si el vehículo no se puede detener y se debe apagar mientras se conduce:

1. Empuje la llave completamente hacia adentro hacia la columna de dirección, después gire la llave a ACC/ACCESSORY (Accesorios).
2. Frene presionando el freno de manera firme y continua. No bombee los frenos una y otra vez. Esto podría agotar la asistencia de potencia de frenado, aumentando la fuerza requerida para presionar el pedal del freno.
3. Cambie el vehículo a N (neutral). Esto puede hacerse con el vehículo en movimiento. Continúe frenando y dirija el vehículo a un lugar seguro.
4. Deténgase por completo.
5. Cambie a P (Estacionamiento).
6. Continúe presionando el pedal del freno, luego ponga el freno de estacionamiento. Consulte *Freno de Mano* ⇨ 168.
7. Empuje la llave completamente hacia adentro hacia la columna de dirección, después gire la ignición a LOCK/OFF (Bloqueo/Apagado).
8. Retire la llave.
9. Libere el pedal del freno.

Precaución

Use la llave correcta, asegúrese que esté completamente insertada — u oprimida completamente hacia la columna de dirección cuando apague el vehículo — y gírela únicamente con su mano.

1 (ACC/ACCESORIOS) : Esta posición permite que funciones como el sistema de infoentretenimiento operen mientras el vehículo está apagado. También desbloquea la columna de dirección, si está equipado con columna de dirección con bloqueo. Utilice esta posición si el vehículo se debe empujar o remolcar. Consulte *Energía retenida para los accesorios (RAP)* ⇨ 158.

Desde ON/RUN (Encendido/Conducción) empuje la llave completamente hacia adentro hacia la columna de dirección, después gire la llave a ACC/ACCESSORY (Accesorios).

Si la llave se deja en ACC/ACCESSORY (Accesorios) con el motor apagado, la batería podría agotarse y el vehículo podría no arrancar.

Sonará una campanilla de advertencia cuando se abra la puerta del conductor y la llave esté en la ignición.

2 (ENCENDIDO/FUNCIONAMIENTO) : Esta posición se puede utilizar para hacer funcionar los accesorios eléctricos y para mostrar algunas advertencias y luces indicadoras del grupo de instrumentos. Esta posición también puede usarse para servicio y diagnóstico y para verificar la operación adecuada de la luz indicadora de fallas, según pueda requerirse para fines de inspección de emisiones. El interruptor permanece en esta posición cuando el motor está funcionando. En esta posición la transmisión también se encuentra desbloqueada.

Si la llave se deja en ON/RUN (Encendido/Conducción) con el motor apagado, la batería podría agotarse y el vehículo podría no arrancar.

3 (ARRANQUE) : Esta es la posición que arranca el motor. Cuando el motor esté encendido, suelte la llave. La ignición regresa a ON/RUN (Encendido/conducción) para manejar.

Arranque del motor

Si el vehículo tiene un motor Diesel, consulte el suplemento Diesel Duramax.

Para colocar la transmisión en la velocidad adecuada:

Mueva la palanca de cambios a P (estacionamiento) o N (neutral). El motor no arrancará en ninguna otra posición. Para volver a arrancar el motor cuando el vehículo ya está en movimiento, utilice únicamente N (neutral).

Precaución

Si agrega accesorios o partes eléctricas, podría cambiar la forma en que opera el motor. Cualquier daño resultante no será cubierto por la garantía del vehículo. Consulte *Equipo eléctrico incorporado* ⇒ 202.

Precaución

No intente cambiar a P (estacionamiento) si el vehículo está en movimiento. Si lo hace, podría dañar la transmisión. Cambie a P (estacionamiento) únicamente cuando el vehículo esté detenido.

Precaución

Si el volante se gira hasta que alcanza el extremo de su viaje, y se sostiene en esa posición mientras arranca el vehículo,
(Continúa)

Precaución (Continúa)

puede ocurrir daño al sistema de dirección hidráulica y puede haber una pérdida de dirección hidráulica.

Procedimiento para arrancar

1. Con el pie sin oprimir el pedal del acelerador, gire la llave de encendido a START (arranque). Cuando el motor arranque, suelte la llave. Las revoluciones por minuto en marcha sin desplazamiento se reducirán al calentarse el vehículo. No revolucione el motor inmediatamente después de arrancarlo. Opere el motor y la transmisión con suavidad para permitir que el aceite se caliente y lubrique todas las partes en movimiento.

Cuando la luz de advertencia de combustible bajo se enciende y se muestra el mensaje FUEL LEVEL LOW (NIVEL DE COMBUSTIBLE BAJO) en el Centro de información del conductor (DIC), el Sistema de arranque controlado por computadora se inhabilita para evitar posibles daños a los componentes del vehículo. Cuando esto sucede, mantenga

el interruptor de encendido en la posición START (arranque) para continuar arrancando el motor.

Precaución

El dar marcha durante periodos largos de tiempo, regresando la ignición a la posición START (arranque) inmediatamente después de que haya terminado la marcha podría sobrecalentar y dañar el motor de marcha y descargar la batería. Espere al menos 15 segundos entre un intento y otro para permitir que el motor de marcha se enfríe.

2. Si el motor no arranca después de cinco a 10 segundos, especialmente en clima frío (menos de -18 °C o 0 °F), podría ahogarse con demasiada gasolina. Intente presionar el pedal acelerador hasta el fondo y mantenerlo allí con la llave en la posición START (arranque) hasta 15 segundos. Espere al menos 15 segundos entre un intento y otro para permitir que el motor de marcha se enfríe. Cuando arranque el motor, suelte la llave y el acelerador. Si el vehículo arranca brevemente y se vuelve a apagar, vuelva a hacer lo mismo. Esto despeja el exceso de gasolina del motor.

No revolucione el motor inmediatamente después de arrancarlo. Opere el motor y la transmisión con suavidad hasta que el aceite se caliente y lubrique todas las partes en movimiento.

Sistema de ralentí rápido

Si está equipado, esta función está disponible sólo con el control de velocidad constante. El interruptor manual de marcha en vacío rápida se hace funcionar utilizando los botones del control de velocidad constante en el lado izquierdo del volante.

Este sistema se puede utilizar para aumentar la velocidad de ralentí del motor siempre y cuando se cumplan las siguientes condiciones:

- El freno de estacionamiento está aplicado.
- El pedal del freno no está presionado.
- El vehículo no debe estar en movimiento y el pedal del acelerador no debe estar presionado.

Para controlar el ralentí rápido:

- Para habilitar el Sistema de marcha en vacío rápida, presione y libere el botón On/Off (encendido/apagado) del control

de velocidad constante y asegúrese que la luz indicadora del interruptor esté encendida.

- Presione y libere el interruptor SET del control de velocidad constante. La velocidad del motor se mantendrá en aproximadamente 1200 rpm.

Cuando la marcha en vacío rápida está activa, el Centro de información del conductor (DIC) muestra RALENTÍ RÁPIDO ACTIVADO.

Una de las siguientes acciones desactiva el ralentí rápido:

- Presionando el freno.
- Selección del botón Cancelar del control de velocidad constante.
- Liberación de freno de estacionamiento.
- Mover la palanca de cambios de la transmisión fuera de P (estacionamiento) o N (neutral).
- Selección del botón On/Off (encendido/apagado) del control de velocidad constante cuando estaba previamente activado.
- Presionando por segunda vez el interruptor SET del control de velocidad constante.

- Presionando el acelerador más de un cuarto de su recorrido de descenso.
- Apagar la ignición.

Energía retenida para los accesorios (RAP)

Cuando se gira la ignición de encendido a apagado, las siguientes funciones (si está equipado) continuarán funcionando por hasta 10 minutos, o hasta que se abra la puerta del conductor. Estas funciones también funcionarán cuando la ignición se encuentra en RUN (operación) o ACC/ACCESSORY (accesorios):

- Sistema de Infoentrenimiento
- Ventanas eléctricas (durante Energía retenida para accesorios (RAP), esta funcionalidad se perderá cuando se abra cualquier puerta)
- Quemacocos (durante Energía retenida para accesorios (RAP), esta funcionalidad se perderá cuando se abra cualquier puerta)
- Salida eléctrica auxiliar
- Sistema de audio
- Sistema OnStar

Calentador del refrigerante del motor

Si el vehículo tiene un motor Diesel, consulte el suplemento Diesel Duramax.

Advertencia

No conecte el calentador del bloque del motor mientras el vehículo esté estacionado en una cochera o debajo de una carpa. Puede resultar en daño a la propiedad o lesiones personales. Siempre estacione el vehículo en un área abierta libre lejos de edificios o estructuras.

El calentador del refrigerante del motor puede proporcionar un arranque más fácil y mayor economía de combustible durante el calentamiento del motor en condiciones de clima frío a o menos de -18°C (0°F). Los vehículos con un calentador de refrigerante del motor se deben conectar al menos cuatro horas antes del arranque. Puede existir un termostato interno en el extremo del alambre, el cual evitará la operación del calentador del refrigerante a temperaturas mayores a -18°C (0°F).

Para usar el calentador del refrigerante del motor

1. Apague el motor.

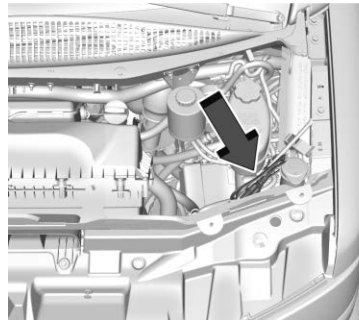

2. Abra el cofre y quite la envoltura del cable eléctrico.

El cable para el calentador de refrigerante del motor está en el lado del conductor del compartimiento del motor.

Revise el cable del calentador por daños. Si está dañado, no lo use. Visite a su distribuidor para reemplazarlas. Revise el cable por daños anualmente.

3. Conéctelo a una toma de pared de 110 volts (CA) aterrizada.

Advertencia

El uso inadecuado del cable del calefactor o un cable de extensión puede dañar el cable y provocar sobrecalentamiento e incendio.

- Enchufe el cable en un tomacorriente de servicios eléctricos de tres puntas que está protegido por una función de detección de falla a tierra. Una salida sin conexión a tierra puede provocar una descarga eléctrica.
- Utilice un cable de extensión de 15 amperios nominal resistente a la intemperie, de alta resistencia, si es necesario. Si no se utiliza el cable de extensión recomendado en buenas condiciones de funcionamiento, o usar un cable del calentador o de extensión dañado, podría hacer que se

(Continúa)

Advertencia (Continúa)

sobrecaliente y causar un incendio, daños a la propiedad, una descarga eléctrica y lesiones.

- No haga funcionar el vehículo con el cable del calentador fijado permanentemente al vehículo. Podría dañar el cable calefactor y termostato.
 - Mientras está en uso, no deje que el cable del calentador toque las piezas del vehículo o bordes afilados. Nunca cierre el cofre sobre el cable de calentador.
 - Antes de arrancar el vehículo, desconecte el cable, vuelva a colocar la cubierta a la clavija y fije firmemente el cable. Mantenga el cable alejado de las piezas móviles.
4. Antes de arrancar el motor asegúrese de desconectar y guardar el cable en la posición original, para mantenerlo alejado de las partes móviles del motor y evitar daños.

El tiempo que el calentador debe permanecer conectado depende de varios factores. Pida a un distribuidor en el área donde estaciona el vehículo el mejor consejo acerca de esto.

Cambio a PARK (estacionamiento)

1. Mantenga presionado el pedal de freno y después aplique el freno de estacionamiento.
2. Mueva la palanca de cambios a la posición P (estacionamiento) jalando la palanca hacia usted y moviéndola hacia arriba hasta donde llegue.
3. Empuje la llave de ignición hacia adentro, hacia la columna de dirección y después gire la ignición a apagado.
4. Retire la llave y llévesela. Si puede dejar el vehículo y tiene la llave de ignición en la mano, el vehículo está en P (estacionamiento).

Dejar el vehículo con el motor funcionando **Advertencia**

Puede resultar peligroso dejar el vehículo con el motor encendido. Podría sobrecalentarse y encender fuego.

Es peligroso salir del vehículo cuando la palanca no está totalmente en P (estacionamiento) con el freno de estacionamiento correctamente activado. El vehículo podría moverse.

No abandone el vehículo cuando el motor esté en funcionamiento. Si dejó el motor encendido, el vehículo podría comenzar a moverse de manera repentina. Usted u otras personas podrían resultar lesionados. Para asegurarse de que el vehículo no se mueva, siempre active el freno de estacionamiento y mueva la palanca a la posición P (estacionamiento), incluso cuando esté en un terreno nivelado. Consulte *Cambio a PARK (estacionamiento)* ⇨ 160. Si está arrastrando un remolque, consulte *Características de manejo y sugerencias de remolque* ⇨ 184.

Si tiene que dejar el vehículo con el motor funcionando, asegúrese de que el vehículo se encuentra en P (estacionamiento) y que el freno de estacionamiento está aplicado firmemente. Después de colocar la palanca de cambios en P (estacionamiento), mantenga presionado el pedal del freno. Después, vea si puede mover la palanca de cambios fuera de P (estacionamiento) sin jalarla primero hacia usted. Si puede hacerlo, significa que la palanca de cambios no estaba totalmente bloqueada en P (estacionamiento).

Bloqueo de par

Si se encuentra estacionado en una colina y no cambia la transmisión a P (estacionamiento) correctamente, el peso del vehículo puede ejercer demasiada fuerza en el trinquete de estacionamiento en la transmisión. Puede ser algo difícil cambiar la palanca de cambios de P (estacionamiento). A esto se le denomina bloque de par. Para evitar el bloque de par, aplique el freno de estacionamiento y después cambia a P (estacionamiento) correctamente antes de abandonar el asiento del conductor. Para averiguar la forma de hacerlo, consulte *Cambio a PARK (estacionamiento)* ⇨ 160.

Cuando esté listo para conducir, mueva la palanca de cambios fuera de P (estacionamiento) antes de liberar el freno de estacionamiento.

Si el esfuerzo de torsión se traba, tal vez sea necesario que otro vehículo empuje un poco su vehículo cuesta arriba para liberar parte de la presión en el trinquete de estacionamiento de la transmisión. Después de esto debe de poder cambiar la palanca de cambios de P (estacionamiento).

Cambio fuera de PARK (estacionamiento)

El vehículo tiene un sistema de control de bloqueo de cambios de la transmisión automática. Cuando la ignición esté encendida, tiene que pisar los frenos hasta el fondo para poder cambiar desde P (estacionamiento). Consulte *Transmisión automática* ⇨ 163.

El sistema de control de bloqueo de la palanca de cambios está diseñado para:

- Evitar que la llave del encendido se retire, a menos que la palanca de cambios esté en P (estacionamiento).

- Evite el movimiento de la palanca de cambios a una velocidad diferente a P (Estacionamiento), a menos que la ignición se encuentre en encendido y el pedal del freno regular esté presionado.

El sistema de control de bloqueo de cambios funciona siempre, excepto en caso de que la batería esté completamente descargada o tenga bajo voltaje (menos de 9 V).

Si la batería del vehículo está descargada o cuenta con poco voltaje, intente cargarla o arrancar con cables pasacorriente. Consulte *Arranque con cables pasacorriente - Norteamérica* ⇨ 272.

Para cambiar a una velocidad diferente a P (estacionamiento):

1. Presione el pedal del freno.
2. Encienda la ignición.
3. Mueva la palanca de cambios a la posición deseada.

Si aún no puede cambiar fuera de P (estacionamiento):

1. Alivie la presión sobre la palanca de cambios.

2. Mientras mantiene el pedal del freno abajo, empuje la palanca de cambios completamente hacia P (estacionamiento).
3. Mueva la palanca de cambios a la posición deseada.

Si aún tiene problemas para cambiar de velocidades, lleve el vehículo a servicio.

Estacionarse sobre materiales inflamables

Advertencia

Los objetos susceptibles de incendiarse podrían tocar las partes calientes del sistema de escape del vehículo y comenzar a arder. No se estacione sobre papeles, hojas, pasto seco u otros materiales que pudieran incendiarse.

Emissiones del motor

Advertencia

Los gases del escape contienen monóxido de carbono (CO), que es inodoro e incoloro. La exposición a CO (monóxido de carbono) puede provocar inconsciencia e incluso la muerte.

Los gases del escape pueden entrar al vehículo si:

- El vehículo está encendido en áreas con poca ventilación (estacionamientos cerrados, túneles o rodeado de nieve alta que pueda bloquear el flujo de aire en la parte inferior o en los tubos de escape).
- El escape huele o suena de manera extraña o diferente.
- El sistema de escape tiene alguna fuga debido a corrosión o daños.
- El sistema de escape del vehículo se modificó, dañó, o reparó en forma inadecuada.

(Continúa)

Advertencia (Continúa)

- El cuerpo del vehículo tiene orificios o aberturas provocados por algún daño o por modificaciones realizadas fuera del distribuidor y que no están completamente sellados.

Si detecta que hay humo inusual o sospecha que los gases de escape están entrando al vehículo:

- Manéjelo únicamente con las ventanas totalmente abiertas.
- Lleve el vehículo a reparación inmediatamente.

Nunca estacione el vehículo con el motor encendido en áreas cerradas tales como una cochera o un edificio que no cuente con ventilación adecuada.

Poner en marcha el vehículo mientras está estacionado

Es mejor no estacionarse con el motor en operación.

Si se deja el vehículo con el motor funcionando, siga los pasos adecuados para asegurarse que el vehículo no se mueva. Ver *Cambio a PARK (estacionamiento)* ⇨ 160 y *Emisiones del motor* ⇨ 162.

Si va a estacionarse sobre una pendiente o está jalando un remolque, consulte *Características de manejo y sugerencias de remolque* ⇨ 184.

Transmisión automática

Hay un indicador de posición de cambios en el tablero de instrumentos.

Hay varias posiciones diferentes para la palanca de cambios.

P R N D M 1

Consulte "Modo de selección de rango" en *Modo manual* ⇨ 166.

P : Esta posición bloquea las llantas traseras. Es la mejor posición para usarla al arrancar el motor porque el vehículo no puede moverse fácilmente. Cuando se encuentra

estacionado en una colina, en particular cuando el vehículo lleva una carga pesada, puede percibir un incremento en el esfuerzo para cambiar fuera de P (estacionamiento). Vea "Bloqueo de par" bajo *Cambio a PARK (estacionamiento)* ⇨ 160.

Advertencia

Es peligroso salir del vehículo cuando la palanca no está totalmente en P (estacionamiento) con el freno de estacionamiento correctamente activado. El vehículo podría moverse.

No abandone el vehículo cuando el motor esté en funcionamiento. Si dejó el motor encendido, el vehículo podría comenzar a moverse de manera repentina. Usted u otras personas podrían resultar lesionados. Para asegurarse de que el vehículo no se mueva, siempre active el freno de estacionamiento y mueva la palanca a la posición P (estacionamiento), incluso cuando esté en un terreno nivelado. Ver *Cambio a PARK (estacionamiento)* ⇨ 160 y *Características de manejo y sugerencias de remolque* ⇨ 184.

R : Utilice esta velocidad para avanzar hacia atrás.

Precaución

El cambiar a R (reversa) mientras el vehículo esté moviéndose hacia adelante podría dañar la transmisión. Las reparaciones no estarían cubiertas por la garantía del vehículo. Cambie a R (reversa) únicamente cuando el vehículo esté detenido.

Para hacer oscilar el vehículo hacia atrás y hacia adelante para sacarlo de la nieve, el hielo o la arena sin dañar la transmisión, consulte *Si el vehículo se atasca* ⇨ 150.

N : En esta posición el motor no engancha con las ruedas. Para volver a arrancar el motor cuando ya está en movimiento, utilice únicamente N (neutral). También, utilice N (neutral) para remolcar el vehículo.

Advertencia

Es peligroso cambiar a una velocidad de manejo cuando el motor está revolucionado. A menos que su pie esté presionando el pedal del freno muy

(Continúa)

Advertencia (Continúa)

firmemente, el vehículo podría moverse de manera muy rápida. Podría perder el control del vehículo y golpear objetos o personas. No cambie a una velocidad de manejo cuando el motor esté revolucionado.

Precaución

El cambiar a una velocidad diferente a P (estacionamiento) o N (neutral) con el motor revolucionado podría dañar la transmisión. Las reparaciones no estarían cubiertas por la garantía del vehículo. Asegúrese de que el motor no esté revolucionado al cambiar la velocidad del vehículo.

Precaución

Se puede mostrar un mensaje de transmisión caliente si el fluido de la transmisión automática está demasiado caliente. Conducir bajo esta condición puede dañar el vehículo. Pare y opere el motor en marcha en vacío para enfriar el

(Continúa)

Precaución (Continúa)

fluido de la transmisión automática. Este mensaje se borra cuando el fluido de la transmisión se ha enfriado lo suficiente.

D : Esta posición es para el manejo normal. Brinda el mayor ahorro de combustible. Si necesita más potencia para rebasar y está:

- Avanzando a menos de 55 km/h (35 mph), presione el pedal del acelerador hasta la mitad.
- Avanzando a más de 55 km/h (35 mph) o más, presione el acelerador hasta el fondo.

Al hacerlo de esta manera, el vehículo realiza un cambio descendente a la siguiente velocidad y tiene más potencia.

Se puede utilizar D (conducir) al arrastrar un remolque, llevar una carga pesada o conducir en colinas empinadas. Si lo desea, puede cambiar la transmisión a una selección de velocidad más baja si la transmisión cambia con demasiada frecuencia.

Al hacer un cambio a una velocidad inferior en un camino resbaloso el vehículo podría derrapar. Consulte "Derrape" en *Pérdida de control* ⇨ 147.

El vehículo tiene una función de estabilización de cambio que ajusta los cambios de la transmisión a las condiciones de conducción actuales para reducir los cambios ascendentes y los cambios descendentes rápidos. Esta función de estabilización de cambio está diseñada para determinar, antes de realizar un cambio ascendente, si el motor puede mantener la velocidad del vehículo, analizando la velocidad del vehículo, la posición del acelerador y la carga del vehículo. Si la función de estabilización de cambio determina que no se puede mantener una velocidad actual del vehículo, la transmisión no realiza el cambio ascendente y mantiene la velocidad actual. En algunos casos, esto podría parecer un cambio retardado, sin embargo la transmisión funciona normalmente.

La transmisión utiliza controles de cambio adaptables. Los controles de cambio adaptables continuamente comparan los parámetros de cambio claves con los cambios ideales preprogramados,

almacenados en la computadora de la transmisión. La transmisión constantemente realiza ajustes para mejorar el desempeño del vehículo de acuerdo a la forma en la que se utiliza el vehículo, como con una carga pesada o cuando la temperatura cambia. Durante el proceso de control de cambio adaptable, los cambios se pueden sentir diferentes a medida que la transmisión determina los mejores ajustes.

La calidad de los cambios de un nuevo vehículo tal vez no sea ideal si el proceso de Control de cambios adaptable aún no ha determinado los mejores ajustes para un cambio o condición específicos. La calidad de los cambios mejorará conforme usted siga conduciendo.

Cuando las temperaturas son muy bajas, los cambios de velocidad de la transmisión podrían demorarse para proporcionar cambios más estables hasta que el motor se caliente. Los cambios podrían ser más perceptibles con una transmisión fría. Esta diferencia en los cambios es normal.

M : Esta posición permite al conductor seleccionar el rango de velocidades adecuado para las condiciones de conducción actuales.

Si el vehículo cuenta con esta función, consulte "Modo de selección de rango" en *Modo manual* ⇨ 166.

1 : Esta posición reduce la velocidad del vehículo sin utilizar los frenos. Lo puede usar para pendientes importantes/severas en donde es muy probable que el vehículo se acelere debido a lo pronunciado de la pendiente. Cuando cambia a 1 (Primera) proporciona el cambio más bajo adecuado para la velocidad actual del camino y continúa bajando a medida que la velocidad del vehículo aminora, bajando eventualmente hasta el 1 (Primer) cambio. La transmisión se puede mantener en 1er velocidad mediante el uso de la Modalidad de selección de rango o la palanca de cambios. Consulte "Modo de selección de rango" en *Modo manual* ⇨ 166.

Precaución
<p>El girar las llantas o mantener el vehículo en su lugar en una pendiente utilizando únicamente el pedal acelerador podría dañar la transmisión. La reparación no estará cubierta por la garantía del vehículo. Si el vehículo está atascado, no</p> <p style="text-align: right;">(Continúa)</p>

Precaución (Continúa)
<p>haga girar las ruedas. Al detenerse en una pendiente utilice los frenos para mantener el vehículo en su lugar.</p>

Frenado en pendiente en modo normal

Este modo se activa cuando se arranca el vehículo, pero no se activará en el Modo de selección de rango. Ayuda a mantener la velocidad deseada del vehículo cuando se conduce en pendientes cuesta abajo usando el motor y la transmisión para frenar el vehículo. La primera vez que el sistema se activa para cada ciclo de ignición.

Para desactivar o activar el Frenado en pendiente en modo normal dentro del ciclo de llave de ignición actual, presione y sostenga el botón Tow/Haul (Remolque) durante tres segundos.

Sobre otras formas de frenado en pendiente, consulte *Modo remolcar/jalar* ⇨ 166 y *Control de velocidad constante* ⇨ 171.

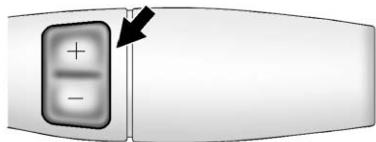
Modo manual**Modalidad de selección de rango**

Si está equipado, el módulo de selección de rango ayuda a controlar la transmisión y la velocidad del vehículo mientras maneja cuesta abajo o al jalar un remolque al permitirle seleccionar el rango deseado de cambios.

Para utilizar esta función:

1. Coloque la palanca de cambios en M (modo manual).
2. Presione los botones +/- en la palanca de cambios para seleccionar el rango deseado de velocidades para las condiciones de conducción actuales.

Cuando se selecciona M (Modo manual), la transmisión cambiará a la baja y aparecerá un número en el Centro de Información del Conductor (DIC) junto a M indicando la marcha actual.

Este número es el cambio más alto que se puede utilizar. Sin embargo, el vehículo puede cambiarse automáticamente a un cambio más bajo a medida que se ajusta a las condiciones de manejo. Esto significa que están disponibles todas las velocidades inferiores a ese número. Al seleccionar la 5 (Quinta) marcha, el vehículo cambia en forma automática las velocidades de 1 (Primera) a 5 (Quinta), pero no se puede usar la 6 (Sexta) marcha sino hasta que utilice el botón +/- en la palanca de cambios para cambiar a esa marcha.

El frenado en pendiente no está disponible cuando el Módulo de selección de rango está activo. Consulte *Modo remolcar/jalar* ⇨ 166.

Mientras usa el Modo de selección de rango, se pueden usar el control de velocidad constante y el Modo de remolque/arrastre.

Precaución

El girar las llantas o mantener el vehículo en su lugar en una pendiente utilizando únicamente el pedal acelerador podría dañar la transmisión. La reparación no estará cubierta por la garantía del vehículo. Si el vehículo está atascado, no

(Continúa)

Precaución (Continúa)

haga girar las ruedas. Al detenerse en una pendiente utilice los frenos para mantener el vehículo en su lugar.

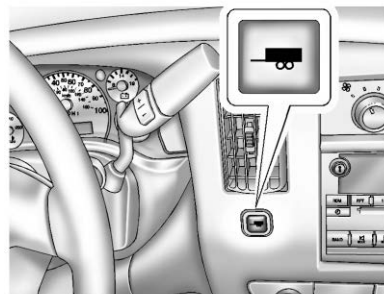
Modo remolcar/jalar

Si está equipada, la Modalidad de remolque/arrastre ajusta el patrón de cambio de la transmisión para reducir el ciclo de cambio, proporcionando un aumento de rendimiento, control de vehículo y enfriado de la transmisión mientras se remolcan o arrastran cargas pesadas.

Encienda y apague el Modo de remolque/arrastre al presionar el botón en el tablero de instrumentos. Al activar el modo de remolque/arrastre se encenderá una luz en el grupo de instrumentos.

Consulte *Luz de modo de remolque/transporte* ⇨ 90.

También consulte "Modo de Remolque/arrastre" en *Equipo de remolque* ⇨ 197.

Frenado en pendiente en modo de remolque/arrastre

El Frenado en pendiente en modo de Remolque/Arrastre sólo se activa mientras el Modo de remolque/arrastre está seleccionado y el vehículo no está en el Modo de selección de rango. Vea "Modo de Remolque/arrastre" indicado previamente y *Modo manual* ⇨ 166. El Frenado en pendiente en modo de Remolque/Arrastre ayuda a mantener la velocidad deseada del vehículo cuando se conduce en pendientes cuesta abajo usando el motor y la transmisión para frenar el vehículo.

Para desactivar o activar el Frenado en pendiente en modo de remolque/arrastre dentro del ciclo de llave de ignición actual, presione y sostenga el botón Tow/Haul (Remolque) durante tres segundos.

Consulte *Equipo de remolque* ⇨ 197.

Sobre otras formas de frenado en pendiente, consulte *Transmisión automática* ⇨ 163.

Frenos

Sistema de frenos antibloqueo (ABS)

El Sistema de frenos antibloqueo (ABS) ayuda a prevenir el deslizamiento de frenado y mantener la dirección durante un frenado fuerte.

ABS realiza una verificación de sistema cuando se conduce el vehículo por primera vez. Se puede escuchar un ruido de motor o clic momentáneo mientras se realiza esta prueba, y el pedal del freno se puede mover ligeramente. Esto es normal.



Si hay un problema con el sistema ABS, la luz de advertencia se mantendrá encendida. Consulte *Luz de advertencia del Sistema de Frenos Antibloqueo (ABS)* ⇨ 90.

El ABS no cambia el tiempo necesario para poner un pie en el pedal del freno y no siempre disminuye la distancia de frenado. Si se acerca demasiado al vehículo al frente, no tendrá tiempo para aplicar los frenos si dicho vehículo disminuye la velocidad o se detiene bruscamente. Siempre deje suficiente espacio al frente para frenar, incluso con el sistema ABS.

Uso del sistema ABS

No bombee los frenos. Sólo sostenga el pedal de freno hacia abajo firmemente. Escuchar o sentir que el ABS opere es normal.

Frenado en emergencias

El ABS permite la dirección y frenado al mismo tiempo. En muchas emergencias, la dirección puede ayudar más que el frenado.

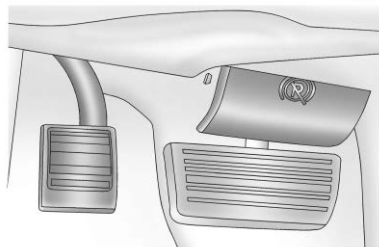
Freno de Mano

Para colocar el freno de estacionamiento:

1. Mantenga oprimido el pedal del freno regular.
2. Presione firmemente el pedal del freno de estacionamiento hacia abajo.
3. La luz de advertencia del sistema de freno se encenderá, si la ignición está encendida. Consulte *Luz de advertencia del sistema de frenos* ⇨ 89.

Si jala un remolque y se encuentra estacionado en una pendiente, consulte *Características de manejo y sugerencias de remolque* ⇨ 184.

Para liberar el freno de estacionamiento:

1. Mantenga oprimido el pedal del freno regular.
2. Jale la manija con el símbolo de freno de estacionamiento ubicado justo arriba del pedal del freno de estacionamiento.
3. La luz de advertencia del sistema de freno se apagará, si la ignición está encendida.

Precaución

El manejar con el freno de estacionamiento activado podría sobrecalentar el sistema de frenado y provocar desgaste prematuro o daños a las partes del sistema de frenado. Asegúrese de que el freno de estacionamiento esté totalmente liberado y la luz de advertencia del sistema de frenado esté apagada antes de manejar.

Conducir con el freno de estacionamiento aplicado hará que suene una campanilla de advertencia y se puede mostrar un mensaje del Centro de información del conductor (DIC). Suelte el freno de estacionamiento o detenga el vehículo.

Asistencia del freno

La Asistencia de frenos detecta aplicaciones del pedal del freno rápidas debido a situaciones de frenado de emergencia y proporciona frenado adicional para activar el Sistema de frenos anti-bloqueo (ABS) si el pedal del freno no se presiona lo suficiente fuerte para activar el ABS normalmente. Puede ocurrir ruido menor, pulsación del pedal del freno, y/o movimiento del pedal durante este tiempo. Continúe aplicando el pedal del freno según lo dicte la situación de conducción. La Asistencia de frenos se desactiva cuando se libera el pedal del freno.

Asistencia de arranque en subidas (HSA)**⚠ Advertencia**

No confíe únicamente en la función HSA. HSA no reemplaza la necesidad de poner atención y conducir con seguridad. Puede ser que usted no escuche o no sienta las alertas o advertencias de este sistema. No tener el cuidado adecuado al conducir puede dar como resultado lesiones, la muerte o daños al vehículo. Consulte *Conducción defensiva* ⇨ 145.

Cuando el vehículo se detiene en una pendiente, la Asistencia de arranque en colina (HSA) evita temporalmente que el vehículo ruede en una dirección inadvertida durante la transición de la liberación del pedal del freno a la aplicación del pedal del acelerador. Los frenos se liberan cuando se aplica el pedal del acelerador o se liberan automáticamente después de unos cuantos segundos. Los frenos también se pueden liberar bajo otras condiciones. No confíe plenamente en HSA para sostener el vehículo.

HSA está disponible cuando el vehículo ve cuesta arriba en una velocidad de avance, o cuando ve cuesta abajo en R (Reversa). El vehículo se debe detener por completo en una pendiente para que HSA se active.

Sistemas de control de recorrido

Control de tracción/Control electrónico de estabilidad

Operación del sistema

El vehículo tienen un Sistema de control de tracción (TCS) y StabiliTrak/Control Electrónico de Estabilidad (ESC), un sistema de control electrónico de estabilidad. Estos sistemas ayudan a limitar el giro de la rueda y ayudan al conductor a mantener el control, en especial en condiciones de camino resbaloso.

El sistema de control de tracción (TCS) se activa si detecta que alguna de las ruedas de tracción está patinando o empieza a perder tracción. Cuando esto sucede, el sistema de control de tracción (TCS) aplica los frenos en las ruedas que patinan y reduce la potencia del motor para limitar el giro de la rueda.

El sistema StabiliTrak/ESC se activa cuando el vehículo detecta una diferencia entre la ruta deseada y la dirección en la cual el vehículo está avanzando en realidad. StabiliTrak/ESC aplica selectivamente presión

de frenado a cualquiera de los frenos de rueda del vehículo para ayudar al conductor a mantener el vehículo sobre la ruta prevista. El Control de oscilación del remolque (TSC) también se enciende automáticamente al arrancar el vehículo. Consulte *Control de balanceo (TSC) de remolque* ⇨ 200.

Si se está usando el Control de velocidad constante y el control de tracción o StabiliTrak/ESC comienza a limitar el giro de las ruedas, se desactivará el Control de velocidad constante. El Control de velocidad constante se puede volver a encender cuando lo permitan las condiciones del camino.

Ambos sistemas se encienden automáticamente cuando se arranca el vehículo y comienza a moverse. Se pueden escuchar o sentir los sistemas mientras estén en operación o mientras realizan verificaciones de diagnóstico. Esto es normal y no significa que hay un problema con el vehículo.

Se recomienda dejar el sistema ambos sistemas encendidos para condiciones de conducción normal, pero puede ser necesario apagar el sistema de control de tracción (TCS) si el vehículo está atascado en arena,

lodo, hielo, o nieve. Consulte *Si el vehículo se atasca* ⇨ 150 y "Activación y desactivación de sistemas" más adelante en esta sección.



La luz indicadora para ambos sistemas está en el grupo de instrumentos. Esta luz:

- Parpadeará cuando el sistema de control de tracción (TCS) esté limitando el giro de las ruedas.
- Parpadeará cuando StabiliTrak/ESC esté activado.
- Se encenderá y permanecerá encendida cuando el sistema no esté funcionando.

Si cualquier sistema falla en encenderse o activarse, se muestra un mensaje en el centro de información del conductor (DIC), y  se enciende y permanece encendido para indicar que el sistema está inactivo y no ayuda al conductor a mantener el control. Es seguro conducir el vehículo, pero la conducción se debe ajustar de manera acorde.

Si  se enciende y permanece encendido:

1. Apague el vehículo.
2. Apague el motor y espere 15 segundos.
3. Arranca el motor.

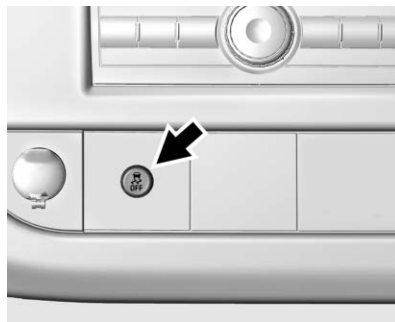

Conduzca el vehículo. Si  se enciende y permanece encendido, el vehículo puede necesitar más tiempo para diagnosticar el problema. Si la condición persiste, consulte a su distribuidor.

Activación y desactivación de Sistemas







Precaución

No frene en forma repetida o acelere fuertemente cuando el TCS está apagado. La línea de impulso del vehículo podría resultar dañada.

Para desactivar sólo el sistema de control de tracción (TCS), oprima y libere . El mensaje apropiado se mostrará en el Centro de información del conductor (DIC). Para encender el Sistema de control de tracción (TCS) de nuevo, presione y libere .

Si el sistema de control de tracción (TCS) está limitando el giro de las ruedas cuando se presiona , el sistema no se apagará hasta que las ruedas dejen de girar.

Para desactivar tanto el Sistema de control de tracción (TCS) como StabiliTrak/ESC, presione y sostenga  hasta que la luz de StabiliTrak/ESC OFF  se encienda y permanezca encendida en el grupo de instrumentos, y luego libere. El mensaje correspondiente se mostrará en el Centro de información del conductor (DIC).

Para activar el sistema de control de tracción (TCS) y StabiliTrak/ESC de nuevo, oprima y libere . La luz StabiliTrak/ESC OFF  en el grupo de instrumentos se apaga.

Stabilitrak/ESC se encenderá de nuevo automáticamente si el vehículo excede 32 km/h (20 mph). TCS permanecerá desactivado hasta que  se presione o la ignición se cambie a apagado y después a encendido.

El vehículo tiene una función de Control de oscilación de remolque (TSC) y una función de Asistencia de arranque en colina (HSA). Ver *Control de balanceo (TSC) de remolque* ⇨ 200 o

Asistencia de arranque en subidas (HSA) ⇨ 168.

El agregar accesorios puede afectar el desempeño del vehículo. Consulte *Accesorios y modificaciones* ⇨ 205.

Eje trasero de bloqueo

Los vehículos con un eje trasero bloqueado pueden brindar mayor tracción sobre nieve, lodo, arena o grava. Trabaja como un eje estándar la mayoría del tiempo, pero cuando

la tracción es baja, esta característica permitirá que la llanta trasera con la mayor tracción mueva el vehículo.

Control de velocidad constante

Advertencia

El control de velocidad crucero podría ser peligroso en los lugares donde no es posible manejar a una velocidad constante de manera segura. No utilice el control crucero en caminos con cruces o tráfico pesado.

El control de velocidad crucero puede ser peligrosos en caminos resbalosos. En dichos caminos, los cambios rápidos de tracción en las llantas podrían provocar el giro sin tracción excesivo y podría perder el control del vehículo. No utilice el control de velocidad crucero en caminos resbalosos.

Su está equipado con control de velocidad constante, se puede mantener una velocidad de 40 km/h (25 mph) o mayor sin necesidad de mantener el pie sobre el acelerador. El control de velocidad constante no funciona a velocidades por debajo de los 40 km/h (25 mph).

Si el Sistema de control de tracción (TCS) o el sistema StabiliTrak/Control Electrónico de Estabilidad (ESC) comienzan a limitar el giro de las ruedas mientras se utiliza el control de velocidad constante, el control de velocidad constante se desactiva automáticamente. Consulte *Control de tracción/Control electrónico de estabilidad* ⇨ 169. Cuando las condiciones del camino lo permitan y sea seguro, puede utilizar nuevamente el control de velocidad constante.

Si aplica los frenos, el Control de velocidad constante se desactiva.

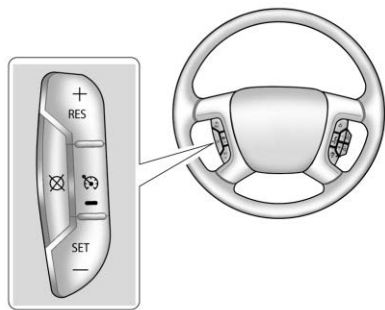



 : Presione para encender o apagar el control de velocidad constante. Se enciende el indicador blanco en el grupo de instrumentos cuando se enciende el control de velocidad constante.

+RES : Si hay una velocidad establecida en la memoria, presione brevemente para recuperar dicha velocidad o mantenga presionado para acelerar. Si el Control de velocidad constante ya está activo, úselo para incrementar la velocidad del vehículo.

SET- (establecer) : Presione brevemente para ajustar la velocidad y activar el control de velocidad constante. Si el Control de velocidad constante ya está activo, úselo para disminuir la velocidad del vehículo.

 : Presione este botón para desactivar el control de velocidad constante sin borrar de la memoria la velocidad establecida.

Establecimiento del control de velocidad constante

Si  está encendido cuando el control no está en uso, podría presionar el botón SET- o +RES por accidente e iniciar el control de velocidad de cruce en un momento que no lo desea. Mantenga  apagado cuando no utilice el control de velocidad.

Para establecer una velocidad:

1. Oprima  para encender el sistema de cruce.
2. Acelere hasta la velocidad deseada.
3. Presione y suelte SET-.
4. Quite su pie del acelerador.

El indicador del control de velocidad constante en el grupo de instrumentos cambia a verde después de establecer la velocidad deseada en el control de velocidad constante. Consulte *Cuadro de instrumentos* ⇨ 82.

Volver a una velocidad establecida

Si el control de velocidad constante está ajustado en una velocidad deseada y a continuación presiona el freno, o se presiona , el control de velocidad constante se desactiva sin borrar la velocidad de la memoria.

Una vez que la velocidad del vehículo alcance aproximadamente 40 km/h (25 mph) o más, presione brevemente +RES. El vehículo regresa a la velocidad establecida previamente.

Aumentar la velocidad usando el control de velocidad constante

Si el sistema de Control de velocidad constante ya está activado:

- Presione sin soltar +RES hasta que se alcance la velocidad deseada, después suéltelo.
- Para aumentar la velocidad del vehículo en pequeños incrementos, presione brevemente +RES. Por cada presión, el vehículo irá alrededor de 1 km/h (Pantalla métrica) o 1 mph (Pantalla inglesa) más rápido.

Se puede visualizar la lectura del velocímetro ya sea en unidades inglesas o métricas. Consulte *Centro de información del conductor (DIC)* ⇨ 93. El valor del incremento utilizado depende de las unidades que se estén proyectando.

Reducir la velocidad usando el control de velocidad constante

Si el sistema de Control de velocidad constante ya está activado:

- Presione sin soltar SET- hasta que se alcance la velocidad deseada más baja, después suéltelo.
- Para disminuir la velocidad del vehículo en pequeñas cantidades, presione brevemente SET-. Por cada presión, el vehículo irá alrededor de 1 km/h (Pantalla métrica) o 1 mph (Pantalla inglesa) más lento.

Se puede visualizar la lectura del velocímetro ya sea en unidades inglesas o métricas. Consulte *Centro de información del conductor (DIC)* ⇨ 93. El valor del incremento utilizado depende de las unidades que se estén proyectando.

Rebasar utilizando el control de velocidad constante

Utilice el pedal del acelerador para aumentar la velocidad del vehículo. Al retirar el pie del acelerador el vehículo reducirá la velocidad hasta llegar a la velocidad previamente establecida. Mientras presiona el pedal del acelerador o poco después de liberarlo para anular el control de velocidad constante, presionar brevemente SET- resultará en que el cruce se establezca en la velocidad actual del vehículo.



Uso del control de velocidad constante en pendientes

El comportamiento del control de velocidad constante en pendientes depende de la velocidad y carga del vehículo, y de la inclinación de la pendiente. Al subir por una pendiente, tal vez necesite pisar el pedal del acelerador para mantener la velocidad del vehículo. Al bajar por una pendiente, es posible que necesite frenar o cambiar a una velocidad menor para mantener su velocidad baja.

Si se aplica el pedal de freno, el control de velocidad constante se desenganchará.

Terminar el control de velocidad constante

Hay cuatro formas de terminar el Control de velocidad constante:

- Presione ligeramente el pedal del freno.
- Presione .
- Coloque la transmisión en N (neutral).
- Para apagar el control de velocidad constante, presione .

Borrar la velocidad de la memoria

La velocidad establecida en el control de velocidad constante se borra de la memoria si presiona el botón  o si apaga el vehículo.

Sistemas de asistencia al conductor

Este vehículo puede tener funciones que trabajan juntas para ayudar a evitar accidentes o para reducir el daño por accidente al conducir, al ir en reversa y al estacionarse. Lea esta sección completa antes de utilizar estos sistemas.

⚠ Advertencia

No se confié a los Sistemas de asistencia al conductor. Estos sistemas no rempazan la necesidad de poner atención y de conducir de manera segura. Puede ser que usted no escuche o no vea las alertas o advertencias de estos sistemas. No tener el cuidado adecuado al conducir puede dar como resultado lesiones, la muerte o daños al vehículo. Consulte *Conducción defensiva* ⇨ 145.

Bajo muchas condiciones, estos sistemas no:

- Detectarán niños, peatones, ciclistas o animales.
- Detectarán vehículos u objetos fuera del área monitoreada por el sistema.
- Funcionarán a todas las velocidades de conducción.
- Le advertirán o proporcionarán el tiempo suficiente para evitar un choque.
- Funcionarán con falta de visibilidad o malas condiciones climáticas.

(Continúa)

Advertencia (Continúa)

- Trabajarán si el sensor de detección no se ha limpiado o si está cubierto por hielo, nieve, barro o suciedad.
- Funciona si el sensor de detección está cubierta, tal como con una calcomanía, imán, o placa metálica.
- Funciona si el área alrededor del sensor de detección está dañada o no se reparó adecuadamente.

Se necesita siempre la completa atención al conducir, y usted debe estar listo para tomar medidas y aplicar los frenos y/o dar dirección al vehículo para evitar choques.

Alerta audible

Algunas funciones de asistencia al conductor alertan al conductor de obstáculos mediante un pitido. Para cambiar el volumen de la campanilla de advertencia, consulte *Personalización del vehículo* ⇨ 99.

Limpieza

Dependiendo de las opciones del vehículo, mantenga estas áreas del vehículo limpias para asegurar el mejor desempeño de la función de asistencia al conductor. Se

pueden mostrar mensajes del Centro de Información del Conductor (DIC) cuando los sistemas no estén disponibles o estén bloqueados.



- Las defensas delantera y trasera y el área debajo de las defensas
- Rejilla delantera y faros
- Lentes de cámara delantera en rejilla delantera o cerca del emblema delantero
- Tableros laterales delanteros y laterales traseros
- Exterior del parabrisas al frente de los espejos retrovisores
- Lentes de cámara lateral en la parte inferior de los espejos retrovisores
- Defensas de esquina lateral trasera
- Cámara de visión trasera arriba de la matrícula

Frecuencia de radio

Este vehículo puede estar equipado con sistemas de asistencia del conductor que operan usando frecuencia de radio. Consulte *Norma de Radiofrecuencia* ⇨ 305.

Cámara de visión trasera (RCV)

Cuando se cambie el vehículo a R (Reversa), la cámara de vista trasera (RVC) proyecta una imagen del área detrás del vehículo en la pantalla de infoentretenimiento. La pantalla previa muestra cuando el vehículo se cambia desde R (Reversa) después de una demora breve. Para regresar a la pantalla

anterior más rápido, presione Home (Inicio) o Back (atrás) en el sistema de infoentretenimiento, cambie a P (Estacionamiento), o llegue a una velocidad del vehículo de aproximadamente 12 km/h (8 mph) mientras esté en D (conducción).

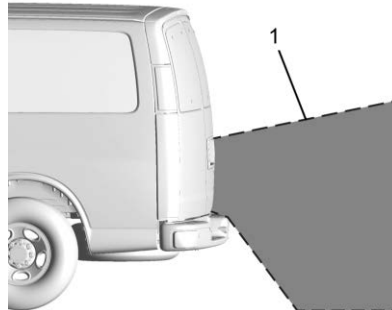

1. Vista mostrada por la cámara

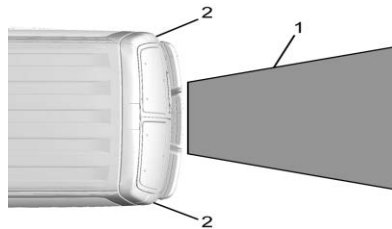

1. Vista mostrada por la cámara
2. Esquinas de la defensa trasera

Las imágenes proyectadas pueden estar más lejos o más cerca de lo que parecen. El área proyectada es limitada y no se proyectan los objetos que estén cercanos a cualquier esquina de la defensa o debajo de la defensa.

Puede aparecer un triángulo de advertencia en la pantalla de infoentretenimiento para mostrar que RPA o Alerta de tráfico trasero cruzando (RCTA) ha detectado algún objeto. Este triángulo cambia de ámbar a rojo y aumenta de tamaño cuanto más cerca está el objeto.

⚠ Advertencia

Las cámaras no muestran niños, peatones, ciclistas, tráfico cruzando, animales, ni ningún otro objeto fuera del campo de visión de la cámara, debajo de la defensa o debajo el vehículo. Las distancias mostradas pueden ser diferentes a las distancias reales. No conduzca ni estacione el vehículo usando solamente estas cámaras. Siempre revise detrás y alrededor del vehículo antes de conducir.

(Continúa)

Advertencia (Continúa)

No tener el cuidado adecuado puede dar como resultado lesiones, la muerte o daños al vehículo.

Asistente aparcamiento

Si está equipado, el sistema de Asistencia de estacionamiento trasero (RPA) utiliza sensores en la defensa trasera para ayudar a estacionarse y a evitar objetos al estar en R (Reversa).

 **Advertencia**

El sistema de Asistente de estacionamiento no detecta niños, peatones, ciclistas, animales ni objetos debajo de la defensa o que estén demasiado cerca o demasiado alejados del vehículo. No está disponible en velocidades mayores a 8 km/h (5 mph). A fin de evitar lesiones, la muerte o daños al vehículo, incluso con el sistema de Asistente de estacionamiento, revise siempre el área alrededor del vehículo y verifique todos los espejos antes de avanzar en reversa.

Funcionamiento del sistema

El RPA se enciende automáticamente al mover la palanca a R (reversa). Suena un solo bip para indicar que el sistema está funcionando.

El sistema RPA funciona sólo a velocidades menores que 8 km/h (5 mph).

La detección de un obstáculo se indica mediante pitidos. El tiempo entre los pitidos se hace más corto a medida que el vehículo se aproxima al obstáculo. Los pitidos repetitivos se escuchan cuando la distancia es menor a 30 cm (12 pulg.).

Para que los detecten, los objetos deben estar a cuando menos 25 cm (10 pulgadas) del piso y abajo del nivel de la puerta trasera. Los objetos también deben estar dentro de un radio de 2.5 m (8 pies) de la defensa trasera. Esta distancia puede ser menor durante climas cálidos o húmedos.

Cómo encender y apagar el sistema

El sistema puede deshabilitarse mediante el centro de información del conductor (DIC). Vea "Asistencia de estacionamiento" en *Centro de información del conductor (DIC)*
⇨ 93.

La RPA se enciende automáticamente cada vez que se enciende el vehículo.

Apague el RPA al arrastrar un remolque.

Cuando el sistema parece no funcionar de manera adecuada

Los siguientes mensajes pueden aparecer en el DIC:

SERVICE PARK ASSIST (dar servicio a la asistencia para estacionamiento) : Si aparece este mensaje, lleve el vehículo con su distribuidor para que lo repare.

PARK ASSIST OFF (asistencia para estacionamiento apagada) : Este mensaje ocurre si el conductor deshabilita el sistema o si se conduce el vehículo a más de 8 km/h (5 mph) en R (Reversa).

PARK ASST BLOCKED SEE OWNERS MANUAL (asistencia para estacionamiento bloqueada, consulte el manual del propietario) : Este mensaje puede aparecer bajo las siguientes condiciones.

- Los sensores están sucios. Mantenga la defensa trasera libre de lodo, polvo, nieve, hielo, barro y escarcha. Puede ser que el mensaje no se borre hasta que la escarcha o el hielo se hayan derretido todo alrededor y dentro del sensor.

- Un remolque está enganchado al vehículo, o una bicicleta u objeto cuelgan de la puerta trasera durante el ciclo actual o más reciente. RPA regresará a operación normal después de que se determina que se retiró el objeto. Esto podría tomar algunos ciclos de conducción.
- Hay una barra de remolque unida al vehículo.

Otras condiciones podrían afectar el desempeño del sistema, tales como la vibración de un martillo mecánico o la compresión de los frenos de aire en un camión grande.

Sistema de alerta de choque de frente (FCA)

Si está equipado, el sistema FCA puede ayudar a evitar o reducir los daños causados por colisiones frontales. Al acercarse a un vehículo de frente demasiado rápido, FCA proporciona una alerta color rojo en el parabrisas y se escuchan pitidos rápidos. FCA también hace parpadear una alerta visual color amarillo si se sigue a otro vehículo demasiado cerca.

El FCA detecta los vehículos dentro de una distancia aproximada de 60 m (197 pies) y funciona a velocidades por encima de 40 km/h (25 mph).

Advertencia

FCA es un sistema de advertencia y no aplica los frenos. Al acercarse a un vehículo más lento o completamente detenido demasiado rápido, o al seguir a un vehículo muy de cerca, el FCA podría no proporcionar una advertencia con suficiente tiempo para evitar un choque. Es posible que tampoco pueda dar ninguna advertencia. El FCA no advierte sobre peatones, animales, letreros, barandales, puentes, barriles de construcción u otros objetos. Prepárese para entrar en acción y aplicar los frenos. Consulte *Conducción defensiva* ⇨ 145.

FCA puede deshabilitarse con el botón  en la columna central.

Detectar al vehículo adelante



Las advertencias FCA no ocurrirán a menos que el sistema FCA detecte un vehículo por delante. Cuando se detecta un vehículo, el indicador de vehículo adelante se mostrará verde. Los vehículos pueden no ser detectados en curvas, rampas de salida de autopista, o colinas, debido a poca visibilidad; o si un vehículo al frente está bloqueado parcialmente por peatones u otros objetos. El FCA no detectará otro vehículo al frente hasta que esté completamente en el carril de conducción.

Advertencia

FCA no proporciona una advertencia para ayudar a evitar un accidente, a menos que detecte un vehículo. FCA puede no detectar un vehículo al frente si el sensor FCA está bloqueado por suciedad, nieve, o hielo, o si el parabrisas está dañado.

(Continúa)

Advertencia (Continúa)

También puede ser que no detecte un vehículo en caminos con viento o colinas, o en condiciones que puedan limitar la visibilidad tales como niebla, lluvia o nieve, o si los faros o el parabrisas no están limpios o en buenas condiciones. Mantenga el parabrisas, los faros, y los sensores FCA limpios y en buenas condiciones.

Alerta de colisión

Cuando su vehículo se aproxime a otro vehículo detectado demasiado rápido, las luces rojas FCA parpadearán en el parabrisas. Además, sonarán ocho pitidos agudos rápidos desde el frente. Cuando se produce esta Alerta de colisión, el sistema de frenos puede prepararse para que el frenado del conductor ocurra más rápidamente, lo cual puede causar una desaceleración breve y suave. Continúe aplicando el pedal de freno

según se requiera. El Control de velocidad constante puede desactivarse con la alerta de colisión.

Alerta por seguir demasiado cerca

El indicador de vehículo adelante se mostrará en ámbar si esta siguiendo a un vehículo detectado que vaya adelante mucho muy cerca.

Seleccionar el tiempo de alerta

El botón de Alerta de colisión está en la columna central. Oprima  para fijar el tiempo de alerta a lejos, medio, cerca, o apagado. La primera opresión del botón muestra la configuración actual del control en el DIC. Opciones adicionales del botón cambian esta configuración. La configuración elegida permanecerá hasta que se cambie y afectará tanto a la función de Alerta de colisión como a la de seguir muy cerca. El tiempo de ambas alertas varía basándose en la velocidad del vehículo. A mayor velocidad del vehículo, más alejada ocurrirá

la alerta. Considere las condiciones de tráfico y del clima al seleccionar el tiempo de la alerta. El rango de tiempos de selección de la alerta puede no ser adecuado para todos los conductores y condiciones de conducción.

Alertas innecesarias

Puede ser que FCA proporcione alertas innecesarias a vehículos que dan vuelta, vehículos en otros carriles, objetos que no son vehículos, o a sombras. Estas alertas son una operación normal y el vehículo no requiere servicio.

Limpiar el sistema

Si el sistema FCA no parece funcionar adecuadamente, limpiar el exterior del área de parabrisas en frente del sensor de la cámara puede corregir este inconveniente.

Alerta de zona ciega lateral (SBZA)

Si está equipado, SBZA es una ayuda para cambios de carril que ayuda al conductor a evitar colisiones que ocurren con vehículos en movimiento que se encuentran en las áreas de zona ciega o punto ciego laterales. La pantalla de advertencia de alerta de zona

ciega lateral (SBZA) se encenderá en el espejo lateral exterior correspondiente y parpadeará si la direccional está encendida.

⚠ Advertencia

SBZA no alerta al conductor sobre vehículos que se aproximan rápidamente fuera de las zonas ciegas laterales, peatones, ciclistas o animales. Puede no proveer alertas al cambiar de carril bajo algunas condiciones de manejo. No tener el cuidado adecuado al cambiar de carril puede dar como resultado lesiones, la muerte o daños al vehículo. Antes de hacer un cambio de carril, siempre revise todos los espejos, mire sobre su hombro, y use las direccionales.

Zonas de detección del sistema SBZA

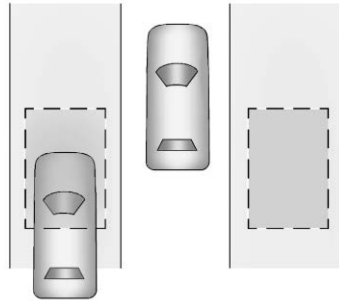

El sensor del sistema SBZA cubre una zona de aproximadamente un carril a ambos lados del vehículo o 3.5 m (11 pies). La altura de la zona se encuentra aproximadamente entre 0.5 m (1.5 pies) y 2 m (6 pies) arriba del piso. Esta zona comienza aproximadamente a la mitad del vehículo y se extiende hacia atrás a 5 m (16 pies).

Funcionamiento del sistema

El símbolo SBZA se enciende en los espejos laterales cuando el sistema detecta un vehículo en movimiento en el siguiente carril que está en la zona ciega lateral. Esto indica que puede ser inseguro cambiar de carriles. Antes de hacer un cambio de carril, revise la

pantalla del SBZA, revise todos los espejos, mire sobre su hombro, y use las direccionales.

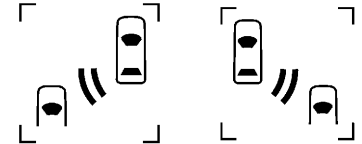

Despliegue del espejo lateral izquierdo

Despliegue del espejo lateral derecho

Cuando se arranca el vehículo, ambos despliegues SBZA de los espejos laterales se encienden brevemente para indicar que el sistema está funcionando. Cuando el vehículo está en velocidad de avance, el despliegue del espejo lateral izquierdo y derecho se ilumina si se detecta un vehículo en movimiento en esa zona ciega. Si la dirección se activa en la misma dirección de un vehículo detectado, esta pantalla parpadeará como una advertencia adicional para no cambiar de carril.

El sistema SBZA se puede inhabilitar a través del Centro de información del conductor

(DIC). Consulte *Centro de información del conductor (DIC)* ⇨ 93. Si el conductor inhabilita el sistema SBZA, los despliegues SBZA de los espejos no se iluminan.

Cuando el sistema parece no funcionar de manera adecuada

Las pantallas SBZA podrían no encenderse al pasar un vehículo rápidamente o para mostrar un vehículo detenido. El sistema SBZA puede alertar sobre objetos conectados al vehículo, tal como bicicletas, o un objeto que se extienda hacia afuera en cualquier lado del vehículo. Éste es el funcionamiento normal del sistema; el vehículo no necesita servicio.

El SBZA puede no siempre alertar al conductor de vehículos en la zona ciega lateral, especialmente en condiciones húmedas. El sistema no necesita que se le de servicio. El sistema puede iluminarse debido a barandales, señales, árboles, arbustos, y otros objetos inmóviles. Éste es el funcionamiento normal del sistema; el vehículo no necesita servicio.

El sistema SBZA puede no funcionar cuando los sensores SBZA en las esquinas izquierda o derecha de la defensa trasera se encuentran cubiertas con lodo, suciedad,

nieve, hielo, o nieve medio derretida, o en tormentas fuertes. Para instrucciones de limpieza, vea "Lavando el vehículo" bajo *Cuidado exterior* ⇨ 277. Si el centro de información del conductor (DIC) muestra el mensaje de sistema no disponible después de limpiar ambos lados del vehículo hacia las esquinas traseras del vehículo, consulte a su distribuidor.

Si las pantallas del SBZA no se iluminan cuando hay vehículos en la zona ciega y el sistema está limpio, puede ser que el sistema necesite servicio. Lleve el vehículo con su distribuidor.

Cuando el SBZA está deshabilitado por cualquier motivo distinto a que el conductor lo haya apagado, la opción de Alerta de zona ciega encendida no estará disponible en el menú de personalización.

Manejo con un remolque

Si está equipado con Alerta de cambio de carril (LCA), las zonas de detección LCA que se extienden hacia atrás desde el lado del vehículo no se extienden más atrás cuando se arrastra un remolque.

Tenga precaución mientras cambie carriles cuando arrastre un remolque.

Información de frecuencia de radio

Consulte *Norma de Radiofrecuencia* ⇨ 305.

Advertencia de cambio de carril (LDW)

Si está equipado, LDW puede ayudar a evitar accidentes debido a desvíos de carril no intencionales. LDW usar un sensor de cámara para detectar las marcas de carril en velocidades de 56 km/h (35 mph) o más. Puede proporcionar una alerta su el vehículo cruza un carril sin usar una direccional en esa dirección. La luz LDW no alertará si la direccional está activa en la dirección del desvío del carril, o si LDW detecta que está acelerando, frenando o dirigiendo activamente.

Advertencia

El sistema LDW no dirige el vehículo. Puede ser que el sistema LDW no:

- Proporciona suficiente tiempo para evitar un accidente.
- Detectar las marcas de carril en condiciones meteorológicas o de visibilidad malas. Esto puede ocurrir si el parabrisas o los faros están

(Continúa)

Advertencia (Continúa)



bloqueados por suciedad, nieve o hielo; si no están en condiciones adecuadas; o si el sol brilla directamente en la cámara.

- Detectar bordes de la carretera.
- Detectar los carriles sobre carreteras sinuosas o montañosas.

Si la advertencia de salida de carril (LDW) sólo detecta marcas de carril en un lado del camino, sólo le advertirá cuando salga del carril en el lado que detectó el marcador de carril. Siempre mantenga su atención en el camino y conserve la posición adecuada del vehículo dentro del carril, o podría ocurrir daño al vehículo, lesiones o muerte. Siempre mantenga el parabrisas, los faros, y los sensores de cámara limpios y en buenas condiciones. No utilice LDW en condiciones de mal tiempo.

Funcionamiento del sistema

LDW utiliza un sensor de cámara instalado en el parabrisas al frente del espejo retrovisor para detectar las marcas de carril.

Para encender y apagar la advertencia de desviación de carril (LDW), presione  en la columna central. El indicador del control se enciende cuando LDW está activado. Cuando LDW está encendido,  es de color verde si LDW está disponible para advertir de una salida del carril. Si el vehículo cruza una marca del carril detectada sin utilizar la luz direccional en esa dirección,  cambia a ámbar y destella. Además, habrá tres pitidos a la derecha o a la izquierda, dependiendo de la dirección de salida del carril. LDW no alertará si la señal direccional está activa en la dirección de la salida del carril o si LDW detecta que está acelerando, frenando o dirigiendo activamente.

Combustible

Combustible Top Tier

GM recomienda el uso de Gasolina detergente TOP TIER para mantener el motor limpio, reducir depósitos del motor, y mantener el desempeño óptimo del vehículo. Busque el Logotipo TOP TIER o vea www.toptiergas.com respecto a una lista de comercializadores de Gasolina detergente TOP TIER y países aplicables.



Combustible recomendado

Para vehículos con motor Diesel, vea "Combustible para motores Diesel" en el suplemento Duramax Diesel.



Utilice gasolina regular sin plomo que cumpla la especificación ASTM de D4814 con una clasificación de 87 octanos — (R+M)/2 — o mayor. No utilice gasolina con un

octanaje publicado de menos de 87, ya que esto puede causar detonación del motor y reducirá la economía de combustible.

No use ningún combustible etiquetado como E85 o FlexFuel. No utilice gasolina con niveles de etanol mayor a 15% en volumen.

Combustibles prohibidos

Precaución

No utilice combustibles con cualquiera de las siguientes condiciones; ya que podría dañar el vehículo y anular su garantía:

- Para vehículos que no son FlexFuel, combustible etiquetado con más de 15% de etanol por volumen, tal como mezclas de etanol de nivel medio (etanol de 16–50%), E85, o FlexFuel.
- Combustible con cualquier cantidad de metanol, metilal, ferroceno, y anilina. Estos combustibles pueden corroer las partes metálicas del sistema de combustible o dañar las partes de plástico o hule.

(Continúa)

Precaución (Continúa)

- Combustible que contenga metales como manganeso metilciclopentadienil tricarbonilo (MMT), los cuales pueden dañar el sistema de control de emisiones y las bujías.
- Combustible con un octanaje publicado de menos que el combustible recomendado. El uso de este combustible reducirá la economía de combustible y el rendimiento, y puede disminuir la vida útil del catalizador de emisiones.

Combustible en países extranjeros

Las puntuaciones de octanaje de combustible publicadas de Estados Unidos, Canadá y México en el índice antidetonante (AKI). Para combustible no para su uso en un país extranjero, consulte *Combustibles prohibidos* ⇨ 182.

Aditivos del combustible

Se recomienda ampliamente el uso de Gasolina detergente TOP TIER para uso con su vehículo. Si su país no tiene Gasolina Detergente TOP TIER, agregue Tratamiento de Sistema de Combustible ACDelco

Plus-Gasolina al tanque de combustible de gasolina del vehículo en cada cambio de aceite o 15 000 km (9,000 millas), lo que ocurra primero. La Gasolina detergente TOP TIER y el Tratamiento de Sistema de Combustible ACDelco Plus-Gasolina ayudarán a mantener el combustible del motor de su vehículo libre de depósitos y desempeñarse de manera óptima.

Llenado del tanque

Si el vehículo tiene un motor Diesel, consulte el suplemento Diesel Duramax.

Una flecha en el indicador de combustible indica en qué lado del vehículo está la puerta de combustible. Consulte *Indicador de combustible* ⇨ 83.

Advertencia

Los vapores de combustible y combustible se incendian violentamente y puede causar lesiones o la muerte.

Siga estos reglamentos para ayudar a evitar lesiones a usted y a otros:

- Lea y siga todas las instrucciones en la isla de la bomba de combustible.
- Apague el motor al cargar gasolina.

(Continúa)

Advertencia (Continúa)

- Mantenga las chispas, flamas y materiales humeantes lejos de la gasolina.
- No deje la bomba de gasolina sin atención.
- Evite usar dispositivos electrónicos cuando cargue combustible.
- No vuelva a entrar en el vehículo mientras carga gasolina.
- Mantenga a los niños alejados de la bomba de gasolina; y nunca permita que los niños carguen gasolina.
- Antes de tocar la boquilla de relleno, toque un objeto metálico para descargar la electricidad estática de su cuerpo.
- El combustible se puede rociar si la tapa del combustible se abre demasiado rápido. Este rocío de gasolina puede suceder si el tanque está casi lleno, y es más común en clima caluroso. Abra la tapa del combustible lentamente y espere que cualquier ruido de siseo se detenga, y luego desatornille la tapa completamente.

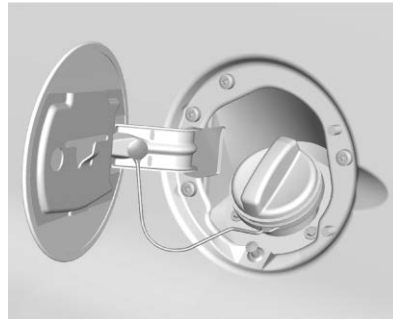

Para retirar el tapón de combustible, hágalo girar en sentido inverso al de las manecillas del reloj. Cuando cargue combustible, cuelgue el tapón de combustible en gancho de la puerta de combustible. Inserte completamente y asegure la boquilla de relleno, durante el reabastecimiento.

⚠ Advertencia

Llenar el tanque de combustible en exceso más de tres clics de una boquilla de llenado estándar puede causar:

- Problemas de desempeño del vehículo, incluyendo paro del motor y daño en el sistema de combustible.

(Continúa)

Advertencia (Continúa)

- Derrames de combustible.
- Bajo ciertas condiciones el combustible se enciende.

Tenga cuidado de no derramar gasolina. Espere cinco segundos al terminar de cargar antes de retirar la boquilla de relleno. Limpie la gasolina de las superficies pintadas lo más rápido posible. Consulte *Cuidado exterior* ⇨ 277. Para volver a poner el tapón de combustible, hágalo girar en sentido de las manecillas del reloj hasta que haga clic. Empuje la puerta de combustible para cerrar.

⚠ Advertencia

Si comienza un incendio mientras está cargando gasolina, no retire la boquilla de relleno. Corte el flujo de gasolina apagando la bomba o notificando al encargado de la estación. Aléjese del área de inmediato.

Precaución

Si necesita un tapón de combustible nuevo, obtenga el tipo adecuado con su distribuidor. Un tapón de combustible inadecuado puede no cerrar de manera adecuada, puede encender el indicador de falla y dañar el sistema de combustible y el sistema de emisiones. Consulte *Falla de luz indicadora (Luz Check engine (Revise el motor))* ⇨ 88.

Cómo llenar un contenedor portátil combustible **Advertencia**

Nunca llene un contenedor de combustible portátil dentro del vehículo. La descarga de electricidad estática del contenedor podría encender el vapor del combustible. Usted u otras personas pueden sufrir quemaduras graves y el vehículo se puede dañar. Para evitar lesiones a usted o a terceros:

- Llene combustible únicamente en contenedores aprobados.

(Continúa)

Advertencia (Continúa)

- No rellene un contenedor mientras está dentro de un vehículo, en la cajuela de un vehículo, sobre la plataforma de una camioneta pickup o sobre cualquier superficie que no sea el suelo.
- Ponga la boquilla en contacto con el interior de la abertura del contenedor antes de operarla. Mantenga el contacto hasta que se complete el relleno.
- Mantenga las chispas, flamas y materiales humeantes lejos de la gasolina.
- Evite usar dispositivos electrónicos cuando cargue combustible.

Remolque transporte**Información general sobre remolque**

Sólo utilice equipo de remolque diseñado para el vehículo. Póngase en contacto con su distribuidor de remolques para obtener

asistencia sobre la preparación del vehículo para transportar un remolque. Lea la sección completa antes de arrastrar un remolque.

Para remolcar un vehículo desactivado, consulte *Remolque del vehículo* ⇨ 275. Para remolcar el vehículo detrás de otro vehículo tal como una casa rodante, consulte *Remolcar vehículo recreativo* ⇨ 275.

Características de manejo y sugerencias de remolque **Advertencia**

Podría perder el control al arrastrar un remolque si no se utiliza el equipo correcto o si el vehículo no se maneja de manera adecuada. Por ejemplo, si el remolque es demasiado pesado o los frenos del remolque son inadecuados para la carga, el vehículo puede no detenerse como se espera. Usted y otros podrían resultar gravemente heridos. El vehículo también podría resultar dañado y las reparaciones no serán cubiertas por la garantía del vehículo. Únicamente jale un remolque si ha seguido todos los pasos en esta sección.

(Continúa)

Advertencia (Continúa)

Solicite a su distribuidor consejos e información sobre cómo jalar un remolque con el vehículo.

Manejo con un remolque

Remolcar es muy diferente de manejar el vehículo sin remolque. El remolcar implica cambios en la conducción, aceleración, frenado, durabilidad y economía de combustible. Jalar un remolque con éxito y de manera segura requiere del equipo correcto y tiene que usarse adecuadamente.

La siguiente información cuenta con muchas sugerencias y reglas de seguridad importantes probadas con el tiempo. Muchas de estas son importantes para su seguridad y para la seguridad de sus pasajeros. Lea con cuidado esta sección antes de remolcar.

Cuando arrastre de un remolque:

- Familiarícese con y siga todas las leyes estatales y locales que apliquen al arrastre del remolque. Estos requerimientos varían de un estado a otro.

- Las leyes estatales pueden requerir el uso de espejos retrovisores laterales extendidos. Incluso si no se requieren, debe instalar espejos retrovisores laterales extendidos si su visibilidad es limitada o restringida al remolcar.
- No arrastre un remolque durante los primeros 800 km (500 millas) de uso del vehículo para evitar daño al motor, eje u otras partes.
- Se recomienda realizar el primer cambio de aceite antes de remolque pesado.
- Durante los primeros 800 km (500 millas) de arrastre de remolque, no conduzca a más de 80 km/h (50 mph) y no realice arranques con el acelerador a fondo.
- Los vehículos se puede remolcar en D (conducir). Se recomienda el Modo de remolque/transporte para remolques más pesados. Consulte *Modo remolcar/jalar* ⇨ 166. Si la transmisión realiza cambios descendentes demasiado a menudo, se puede seleccionar una velocidad menor utilizando el Modo manual. Consulte *Modo manual* ⇨ 166.

Si está equipado, las siguientes características de asistencia del conductor se deben apagar cuando arrastre un remolque:

- Control de velocidad constante adaptativo (ACC)
- Súper Control de velocidad constante
- Asistente de mantenimiento de carril (LKA)
- Asistencia de estacionamiento
- Asistencia de estacionamiento automático (APA)
- Frenado automático en reversa (RAB)

Si está equipado, las siguientes características de asistencia del conductor se deben encender en alerta o apagar cuando arrastre un remolque:

- Frenado automático de emergencia (AEB)
- Asistencia de frenado inteligente (IBA)
- Frenado de peatón al frente (FPB)

Si está equipado con Alerta de cambio de carril (LCA), las zonas de detección LCA que se extienden hacia atrás desde el lado del vehículo no se extienden más atrás cuando se arrastra un remolque. Tenga precaución mientras cambie carriles cuando arrastre un remolque.

Si está equipado con Alerta de Tráfico Trasero Cruzando (RCTA), tenga precaución mientras retrocede cuando arrastre un remolque, ya que las zonas de detección

RCTA que se extienden desde la parte trasera del vehículo no se mueven más hacia atrás cuando se arrastra un remolque.

 **Advertencia**

Para evitar lesiones serias o la muerte a partir de monóxido de carbono (CO), cuando arrastre un remolque:

- No maneje con la puerta trasera, cajuela o ventana trasera abierta.
- Abra totalmente las ventilas que están sobre o debajo del tablero de instrumentos.
- Ajuste el sistema de control de clima en un ajuste que introduzca aire externo únicamente. Consulte "Sistemas de control del clima" en el índice.

Para obtener más información sobre el monóxido de carbono, consulte *Emisiones del motor* ⇨ 162.

El jalar un remolque requiere experiencia. La combinación del vehículo y el remolque es más larga y no responde tan bien como el vehículo mismo. Acostúmbrase al manejo y frenado de la combinación conduciendo en una superficie de camino nivelado antes de conducir en caminos públicos.

La estructura del remolque, las llantas, y los frenos deben tener la capacidad para llevar la carga pretendida. Equipo de remolque inadecuado puede causar la combinación para operar en una manera inesperada o insegura. Antes de conducir, revise todas las partes del gancho y accesorios del remolque, las cadenas de seguridad, los conectores eléctricos, las luces, las llantas, y los espejos. Consulte *Equipo de remolque* ⇨ 197. Si el remolque cuenta con frenos eléctricos, arranque la combinación moviéndola y a continuación aplique manualmente el controlador del freno del remolque para verificar que los frenos del remolque funcionen. Durante el viaje, verifique ocasionalmente que la carga y el remolque estén seguros y que las luces y frenos del remolque funcionen.

Remolque con sistema de control de estabilidad

Al remolcar, es posible que escuche el sistema de control de estabilidad. El sistema reacciona al movimiento del vehículo causado por el remolque, que ocurre principalmente al dar vuelta. Esto es normal al jalar remolques más pesados.

Distancia delantera

Manténgase al menos al doble de la distancia normal del vehículo de enfrente que haría al conducir sin un remolque. Esto puede ayudar a evitar frenados fuertes y vueltas repentinas.

Rebase

Al remolcar se requiere una mayor distancia para rebasar. La combinación del vehículo y el remolque no acelerará tan rápidamente y es mucho más larga que el vehículo únicamente. Es necesario avanzar mucho más después de rebasar un vehículo antes de poder volver al carril. Paso en caminos nivelados. Evite pasar sobre colinas si es posible.

Retroceder

Sostenga la parte inferior del volante con una mano. Para mover el remolque a la izquierda, mueva esa mano hacia la izquierda. Para mover el remolque a la derecha, mueva esa mano hacia la derecha. Siempre retroceda lentamente y, si es posible, que alguien lo ayude guiándolo.

Vueltas

Precaución

Gire más lentamente y realice arcos más amplios cuando arrastre un remolque para prevenir daño a su vehículo. Hacer vueltas muy cerradas podría causar que el remolque haga contacto con el vehículo.

Realice vueltas más amplias a las normales cuando remolque, de forma que el remolque no pase sobre bordes suaves, sobre aceras, o golpee señales del camino, árboles, u otros objetos. Siempre indique las vueltas con suficiente anticipación. No gire o frene repentinamente.

Conducción en pendientes

Reduzca la velocidad y cambie a una velocidad menor antes de iniciar un descenso por una pendiente cuesta abajo larga o pronunciada. Si no se cambia la transmisión a una velocidad menor, los frenos se pueden sobrecalentar y resultar en una eficiencia reducida del frenado.

El vehículo puede remolcar en D (conducir). Cambie la transmisión a una velocidad menor si la transmisión cambia demasiado seguido con cargas pesadas y/o durante las pendientes.

Cuando remolque en altitudes mayores, el refrigerante del motor ebullicará a menores temperaturas que en menores altitudes. Si apaga el motor inmediatamente después de remolcar cuesta arriba sobre pendientes muy inclinadas a grandes altitudes, el vehículo podría mostrar señales similares al sobrecalentamiento del motor. Para evitar esto, permita que el motor siga encendido, de preferencia sobre terreno plano, con la transmisión en P (estacionamiento) y espere unos minutos antes de apagarlo. Si se enciende la luz de advertencia de sobrecalentamiento, consulte *Sobrecalentamiento del motor* ⇨ 223.

Estacionamiento en pendientes

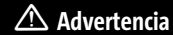

Para prevenir lesiones serias o la muerte, siempre estacione su vehículo y remolque en una superficie nivelada cuando sea posible.

Cuando estacione su vehículo y su remolque en una colina:

1. Presione el pedal del freno, pero no cambie aún a P (estacionamiento). Gire las llantas hacia banqueta si en posición de bajada, o hacia el tráfico si está en posición de subida.
2. Haga que otra persona coloque calzas debajo de las ruedas del remolque.
3. Cuando las cuñas de la rueda estén colocadas, libere gradualmente el pedal del freno para permitir que las cuñas absorban la carga del remolque.
4. Vuelva a presionar el pedal del freno. Después, aplique el freno de estacionamiento y cambie a P (estacionamiento).
5. Libere el pedal del freno.

Volver a avanzar después de estacionarse en una pendiente

1. Aplique y mantenga presionado el pedal del freno.
 - Arranca el motor.
 - Cambie a una velocidad.
 - Libere el freno de estacionamiento.
2. Suelte el pedal del freno.
3. Maneje lentamente hasta que el remolque esté fuera de las calzas.
4. Deténgase mientras otra persona quita las calzas

Lanzamiento y recuperación de bote**Retroceso de remolque hacia el agua**** Advertencia**

- Pida que todos los pasajeros salgan del vehículo antes de retroceder a la parte inclinada de la rampa. Baje las ventanas del conductor y del pasajero antes de retroceder en la rampa. Esto proporcionará un medio de escape en el improbable caso de que el vehículo se deslice dentro del agua.

(Continúa)

Advertencia (Continúa)

- Si la superficie de lanzamiento del bote es resbaladiza, pida que el conductor permanezca en el vehículo con el pedal del freno aplicado mientras se lanza el bote. El lanzamiento del bote puede ser especialmente resbaladizo en marea baja cuando parte de la rampa estuvo sumergida previamente en la marea alta. No retroceda en la rampa para lanzar el bote si no está seguro que el vehículo puede mantener la tracción.
- No mueva el vehículo si alguien está en la trayectoria del remolque. Algunas partes del remolque podrían estar debajo del agua y no ser visibles para las personas que ayudan a lanzar el bote.

Desconecte el cableado al remolque antes de retroceder el remolque hacia el agua para evitar daño a los circuitos eléctricos en el remolque. Vuelva a conectar el cableado al remolque después de retirar el remolque del agua. Si el remolque tiene frenos eléctricos

que puedan funcionar cuando el remolque se sumerge, podría ayudar dejar el conector eléctrico del remolque conectado para mantener la funcionalidad del freno del remolque mientras está en la rampa para botes.

Para retroceder el remolque al agua:

1. Retroceda lentamente por la rampa de botes hasta que el bote esté flotando, pero no más de lo necesario.
2. Presione y sostenga el pedal del freno, pero no cambie aún a P (estacionamiento).
3. Pida que alguien coloque calzas debajo de las ruedas delanteras del vehículo.
4. Libere gradualmente el pedal del freno para permitir que las calzas absorban la carga del remolque.
5. Vuelva a presionar el pedal del freno. Después, aplique el freno de estacionamiento y cambie a P (estacionamiento).
6. Libere el pedal del freno.

Extracción del remolque del agua

Para jalar el remolque desde el agua:

1. Oprima y mantenga presionado el pedal del freno.
2. Arranque el motor y cambie a velocidad.
3. Libere el freno de estacionamiento.
4. Suelte el pedal del freno.
5. Maneje lentamente hasta que las llantas estén fuera de las calzas.
6. Deténgase mientras otra persona quita las calzas.
7. Jale lentamente el remolque del agua.

Precaución

Si las llantas del vehículo comienzan a girar y el vehículo comienza a deslizarse hacia el agua, retire su pie del pedal del acelerador y aplique el pedal del freno. Busque ayuda para que el vehículo sea remolcado hacia arriba de la rampa.

Mantenimiento al jalar un remolque

El vehículo necesita servicio más a menudo cuando se usa para arrastrar remolques. Consulte *Programa de mantenimiento* ⇨ 287. Es especialmente importante revisar el fluido de la transmisión automática, el aceite del motor, lubricante de eje, las bandas, el sistema de enfriamiento, y el sistema de freno antes y durante cada viaje.

Revise periódicamente que todas las tuercas y pernos en el gancho del remolque estén apretados.

Enfriamiento del motor al jalar un remolque

El sistema de enfriamiento puede sobrecalentarse de manera temporal durante las condiciones severas de operación. Consulte *Sobrecalentamiento del motor* ⇨ 223.

Arrastre de remolque

Si está equipado con un motor Diesel, consulte el suplemento Diesel Duramax.

Precaución

Jalar un remolque de manera inadecuada puede dañar el vehículo y resultar en costosas reparaciones no cubiertas por la garantía del vehículo. Para transportar un remolque correctamente, siga las instrucciones de esta sección y visite a su distribuidor para información importante sobre como jalar un remolque con el vehículo.

Remolcar es muy diferente de manejar el vehículo sin remolque. El remolcar implica cambios en la conducción, aceleración, frenado, durabilidad y economía de combustible. Jalar un remolque con éxito y de manera segura requiere del equipo correcto y tiene que usarse adecuadamente.

La siguiente información cuenta con muchas sugerencias y reglas de seguridad importantes probadas con el tiempo. Muchas de estas son importantes para su seguridad y para la seguridad de sus pasajeros. Lea con cuidado esta sección antes de remolcar.

Peso del remolque**⚠ Advertencia**

Nunca exceda la capacidad de remolque para su vehículo.

El transporte de remolque seguro requiere monitorear el peso, velocidad, altitud, pendientes del camino, temperatura exterior, dimensiones del frente del remolque, y qué tan frecuentemente se usa el vehículo para jalar un remolque.

Clasificaciones de peso de remolque

Al arrastrar un remolque, el peso combinado del vehículo, el contenido del vehículo, el remolque y el contenido del remolque debe estar por debajo de todas las clasificaciones de peso máximo para el vehículo, incluyendo:

- GCWR: Clasificación de peso bruto combinado
- GVWR: Clasificación de peso bruto vehicular combinado
- Clasificación de peso máximo de remolque
- GAWR-RR: Clasificación del peso bruto del eje-Trasero
- Clasificación de peso máximo de lengüeta de remolque

Consulte "Ajuste del enganche de distribución de peso" en *Equipo de remolque* ⇨ 197 para determinar si se requieren barras de equalización para obtener la clasificación máxima de peso del remolque.

Vea "Frenos de remolque" en *Equipo de remolque* ⇨ 197 para determinar si se requieren frenos en función del peso de su remolque.

La única manera de asegurarse de que el peso no exceda cualquiera de estas clasificaciones es pesar la combinación de vehículo y remolque completamente cargada para el viaje y obteniendo pesos individuales para cada uno de estos artículos.

⚠ Advertencia

Usted y otros podrían resultar seriamente lesionados o morir si el remolque es demasiado pesado o los frenos del remolque son inadecuados para la carga. El vehículo podría resultar dañado y las reparaciones no serán cubiertas por la garantía del vehículo.

(Continúa)

Advertencia (Continúa)

Únicamente jale un remolque si ha seguido todos los pasos en esta sección. Solicite a su distribuidor consejos e información sobre cómo jalar un remolque.

Clasificación de peso bruto combinado (GCWR)

GCWR es el peso total permisible del vehículo completamente cargado y el remolque incluyendo el combustible, pasajeros, carga, equipo y accesorios. No exceda el GCWR para su vehículo. El GCWR para el vehículo se encuentra en la siguiente Tabla de clasificación de remolque.

Para verificar que el peso del vehículo y del remolque estén dentro del GCWR del vehículo, siga estos pasos:

1. Comience con el peso en vacío a partir de la Tabla de clasificación de remolque.
2. Agregue el peso del remolque cargado con la carga y listo para el viaje.
3. Agregue el peso de todos los pasajeros.
4. Agregue el peso de toda la carga en el vehículo.

5. Agregue el peso del herraje del enganche, como una barra de tracción, bola, barras de ecuación de carga o barras estabilizadoras.
6. Agregue el peso de cualquier accesorio o equipo de posventa agregado al vehículo.

El peso resultante no puede exceder el valor de GCWR mostrado en la Etiqueta de clasificación de remolque.

El peso combinado bruto también se puede confirmar pesando la camioneta y el remolque en una báscula pública. La camioneta y el remolque se deben cargar para el viaje con los pasajeros y la carga.

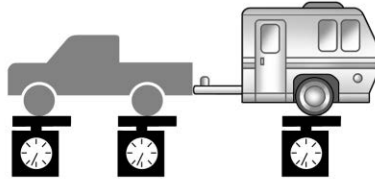

Clasificación de peso bruto vehicular (GVWR)

Para información sobre la capacidad de carga máxima del vehículo, consulte *Límites de carga del vehículo* ⇒ 151. Cuando calcule el GVWR con el remolque conectado, el peso de la lengüeta del remolque se debe incluir como parte del peso que transporta el vehículo.

Pero máximo del remolque

La clasificación de peso máximo del remolque se calcula asumiendo que el conductor es el único ocupante del vehículo que transportará el remolque y que ya está considerado el equipo de remolque requerido. El peso adicional del equipo opcional, los pasajeros y la carga dentro del vehículo que jalará el remolque deben restarse del peso máximo del remolque.

Utilice la Tabla de clasificación de remolque para determinar cuánto puede pesar el remolque, con base en el modelo y las opciones del vehículo.

Tabla de clasificación de remolque

Vehículo	Relación del eje	Pero máximo del remolque	GCWR (a)
Van de carga G2500 2WD, chasis corto			
4.3L V6	3.42	3,357 kg (7,400 lb)	5,897 kg (13,000 lb)
6.6L V8	3.42	4,536 kg (10,000 lb)	7,258 kg (16,000 lb)
Van de carga G2500 2WD, chasis largo			
4.3L V6	3.42	3,220 kg (7,100 lb)	5,897 kg (13,000 lb)
6.6L V8	3.42	4,536 kg (10,000 lb)	7,258 kg (16,000 lb)
Van de pasajeros G2500 2WD, chasis corto			
4.3L V6	3.42	3,039 kg (6,700 lb)	5,897 kg (13,000 lb)
6.6L V8	3.42	4,355 kg (9,600 lb)	7,258 kg (16,000 lb)
Van de carga G3500 2WD, chasis corto			
4.3L V6	3.42	3,357 kg (7,400 lb)	5,897 kg (13,000 lb)

Tabla de clasificación de remolque (cont.)

Vehículo	Relación del eje	Pero máximo del remolque	GCWR (a)
6.6L V8	3.42	4,536 kg (10,000 lb)	7,258 kg (16,000 lb)
Van de carga G3500 2WD, chasis largo			
4.3L V6	3.42	3,265 kg (7,200 lb)	5,897 kg (13,000 lb)
6.6L V8	3.42	4,536 kg (10,000 lb)	7,258 kg (16,000 lb)
Van de pasajeros G3500 2WD, chasis corto			
4.3L V6	3.42	3,039 kg (6,700 lb)	5,897 kg (13,000 lb)
6.6L V8	3.42	4,355 kg (9,600 lb)	7,258 kg (16,000 lb)
Van de pasajeros G3500 2WD, chasis largo			
4.3L V6	3.42	2,858 kg (6,300 lb)	5,897 kg (13,000 lb)
6.6L V8	3.42	4,173 kg (9,200 lb)	7,258 kg (16,000 lb)

Tabla de clasificación de remolque (cont.)

Vehículo	Relación del eje	Pero máximo del remolque	GCWR (a)
Cutaway serie 3500 - Distancia entre ejes 353 cm (139 pulg.)			
4.3L V6	3.42/3.73	(b)	5,897 kg (13,000 lb)
6.6L V8	3.42/3.73	(b)	7,258 kg (16,000 lb)
Cutaway serie 3500 - Distancia entre ejes 404 cm (159 pulg.)			
4.3L V6	3.42/3.73	(b)	5,897 kg (13,000 lb)
6.6L V8	3.42/3.73	(b)	7,258 kg (16,000 lb)
6.6L V8 (5 579 kg (12,300 lbs) GVWR)	4.10	(b)	8,618 kg (19,000 lb)
6.6L V8 (6 441 kg (14,200 lbs) GVWR)	4.10	(b)	9,072 kg (20,000 lb)

Tabla de clasificación de remolque (cont.)

Vehículo	Relación del eje	Peso máximo del remolque	GCWR (a)
Cutaway serie 3500 - Distancia entre ejes 450 cm (177 pulg.)			
6.6L V8	3.42/3.73	(b)	7,258 kg (16,000 lb)
6.6L V8 (5 579 kg (12,300 lbs) GVWR)	4.10	(b)	8,618 kg (19,000 lb)
6.6L V8 (6 441 kg (14,200 lbs) GVWR)	4.10	(b)	9,072 kg (20,000 lb)
<p>(a) La Clasificación de peso bruto combinado (GCWR) es el peso total permisible del vehículo y el remolque completamente cargados, incluidos todos los pasajeros, carga, equipo y conversión. No se debe exceder la GCWR del vehículo.</p> <p>(b) El Peso máximo del remolque no puede determinarse debido a que se desconoce el peso total del vehículo.</p>			

La defensa en este vehículo no está diseñada para jalar un remolque.

Clasificación de peso máximo de lengüeta de remolque

La Clasificación de peso máximo de lengüeta de remolque es el peso permisible de la lengüeta del remolque que puede soportar el vehículo utilizando un enganche

convencional de remolque. Puede ser necesario reducir el peso total del remolque para mantenerse dentro del peso máximo de la lengüeta del remolque manteniendo a la vez el equilibrio de carga correcto del remolque.

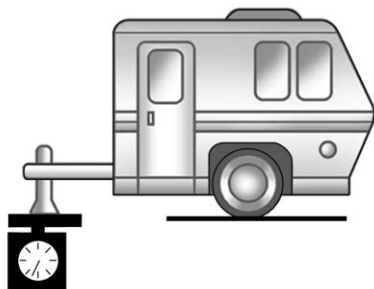

No exceda el peso máximo de lengüeta de remolque de 454 kg (1,000 lbs).

Series de vehículo	Tipo de enganche	Máximo peso vertical
2500/3500	Peso - Transporte	181 kg (400 lb)
2500/3500	Peso - Distribución	454 kg (1,000 lb)

El peso de lengüeta de remolque contribuye al peso bruto vehicular (GVW). El GVW incluye el peso en vacío de su vehículo, cualquier pasajero, carga, equipo, y el peso de la lengüeta del remolque. Las opciones del vehículo, pasajeros, carga y equipo reducen el peso de lengüeta máximo permisible que puede transportar el vehículo, que también reduce el peso máximo permisible del remolque.

Balace de carga de remolque

Se debe mantener el balace de carga del remolque correcto para asegurar la estabilidad del remolque. El balace de carga incorrecto es la causa principal de viraje del remolque.

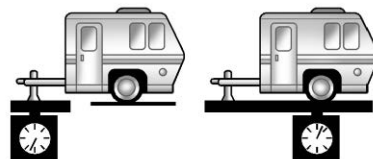

1

2

El peso de la lengüeta de remolque (1) debe ser 10–15 % del peso del remolque cargado (2). Algunos tipos de remolques específicos, como remolques de bote, están fuera de estos rangos. Siempre consulte el manual de propietario del remolque para el peso de lengüeta de remolque recomendado para cada remolque. Nunca exceda las cargas máximas para su vehículo, gancho y remolque.

Después de cargar el remolque, pese por separado el remolque y luego la lengüeta del remolque y calcule el porcentaje de balance de carga del remolque para ver si los pesos y la distribución son adecuados para su vehículo. Si el peso del remolque es demasiado alto, puede ser posible transferir un poco de la carga a su vehículo. Si el peso de la lengüeta del remolque es demasiado alta o demasiado baja, puede ser posible transferir un poco de la carga dentro del remolque.

No exceda el peso máximo permisible de la lengüeta para su vehículo. Use la extensión de gancho más corta disponible para colocar la bola del gancho más cerca a su vehículo. Esto ayudará a reducir el efecto del peso de la lengüeta del remolque en el gancho del remolque y el eje trasero.

Si se usa un transportador de carga en el receptor de remolque, elija un transportador que coloque la carga lo más cerca posible al vehículo. Asegúrese que el peso total, incluyendo el transportador, no sea más de la mitad del peso de lengüeta máximo permisible para el vehículo o 227 kg (500 lbs), lo que resulte menor.

Clasificación del peso bruto del eje Trasero (GAWR-RR)

El GAWR-RR es el peso total que puede soportar el eje trasero del vehículo. No exceda el GAWR-RR del vehículo, con el vehículo y el vehículo de remolque completamente cargado para el viaje incluyendo el peso de la lengüeta del remolque. Si utiliza un enganche de distribución de peso, no exceda el GAWR-RR antes de aplicar las barras de muelle de distribución de peso.

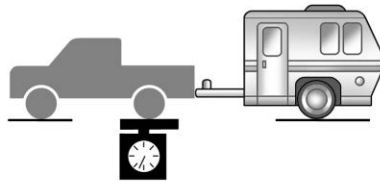

Pida a su distribuidor nuestra información o asistencia para efectuar operaciones de remolque.

Equipo de remolque

Enganches

Siempre use el equipo de gancho correcto para su vehículo. Vientos cruzados, camiones grandes que pasen, y caminos irregulares pueden afectar al remolque y el gancho.

El equipo de enganche adecuado para su vehículo ayuda a mantener el control de la combinación. Se pueden arrastrar muchos remolques usando un gancho de peso acarreado que tenga un acoplador asegurado a la bola de gancho, o una armella de remolque a un gancho de clavija. Otros remolques pueden requerir de un gancho de distribución de peso que utiliza barras de resorte para distribuir el peso de la lengüeta del remolque entre su vehículo y los ejes del remolque. Vea "Clasificación de peso máximo de lengüeta de remolque" en *Arrastre de remolque* ⇨ 189 para conocer los límites de peso con diversos tipos de gancho.

Nunca conecte ganchos de renta u otros ganchos tipo defensa. Sólo use ganchos instalados en el marco que no se conecten a la defensa.

Considere utilizar controles de balanceo mecánicos con cualquier remolque. Pregunte a una persona capacitada en remolques

sobre controles de balanceo o vea las recomendaciones e instrucciones del fabricante del remolque.

Ajuste de enganche de distribución de peso

Un enganche de distribución de peso puede ser útil con algunos remolques.

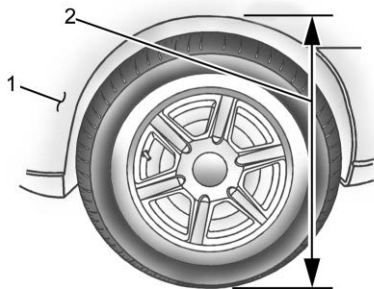

1. Frente del vehículo
2. Distancia de la carrocería al piso

Cuando use un gancho de distribución de peso, mida la distancia de altura de la defensa delantera (2) antes de conectar el remolque. Ajuste las barras de resorte hasta que la distancia de altura de la defensa delantera (2) sea la misma altura antes de

conectar el remolque. No reduzca la altura de la defensa delantera debajo de la distancia inicial (2).

Llantas

- No transporte un remolque mientras usa una llanta de refacción compacta en el vehículo.
- Las llantas deben estar infladas adecuadamente para soportar cargas mientras transporta un remolque. Consulte *Llantas* ⇨ 242 respecto a instrucciones sobre el inflado adecuado de las llantas.

Cadenas de seguridad

Siempre conecte cadenas entre el vehículo y el remolque, y conecte las cadenas a los orificios en la plataforma del gancho del remolque. Instrucciones sobre cadenas de seguridad pueden ser proporcionadas por el fabricante del enganche o por el fabricante del remolque.

Cruce las cadenas debajo del acople del remolque para que éste no toque el camino si llega a separarse del vehículo. Siempre deje libertad de movimiento justo lo necesario para que la combinación pueda dar la vuelta. Nunca permita que las cadenas de seguridad se arrastren por el suelo.

Frenos del remolque

Los remolques cargados con más de 675 kg (1,500 lbs) deben estar equipados con sistemas de freno y con frenos en cada eje. Se recomienda equipo de freno de remolque que cumpla con el requerimiento CAN3-D313 de Canadian Standards Association (CSA), o su equivalente.

Las regulaciones estatales y locales pueden requerir que los remolques tengan su propio sistema de frenado si el peso cargado del remolque excede ciertos mínimos que pueden variar de un estado a otro. Lea y siga las instrucciones de los frenos del remolque para instalarlos, ajustarlos y darles el mantenimiento adecuado. Nunca intente golpear el sistema de freno hidráulico de su vehículo. Si lo hace, tanto los frenos anti-bloqueo del vehículo y los frenos del remolque pueden no funcionar, lo que podría resultar en un accidente.

Arnés de cables del remolque

Cables básicos del remolque

Si el vehículo no está equipado con un conector de remolque en la defensa trasera, un arnés de remolque de siete cables está atado al bastidor del vehículo. El arnés

requiere de la instalación de un conector de remolque que puede adquirir de su distribuidor.

Sólo use un conector de siete cables redondo con terminales de punta plana que cumplan las especificaciones SAE J2863 respecto a conectividad eléctrica adecuada.

El arnés de siete cables contiene los siguientes circuitos del remolque:

Alto/Direccional izquierda*	Amarillo
Alto/Direccional derecha*	Verde oscuro
Luces trasera/Estacionamiento**	Café
Luces de reversa**	Verde claro
Alimentación a la batería	Rojo/Negro
Conexión a tierra	Blanco
Freno eléctrico de remolque	Azul oscuro

*Si el vehículo es seccionado con provisiones para remolque, se compartirá un fusible de 15 amperios para las señales direccionales izquierda/alto y derecha/alto del remolque. Sin embargo, el conector de iluminación de la parte seccionada tendrá un fusible de 10 amperes para cada señal.

**Si el vehículo es seccionado con provisiones para remolque, se compartirá un fusible de 15 amperes para las luces de estacionamiento del remolque y las luces de iluminación trasera del vehículo seccionado. Además se compartirá un fusible de 10 amperes para las luces de respaldo del remolque y las luces de respaldo del conector de iluminación trasero del vehículo seccionado.

Paquete de arnés de cableado para Remolque de uso pesado

Si está equipado, el arnés de cableado del remolque, con un conector de siete clavijas, está montado en el gancho del remolque.

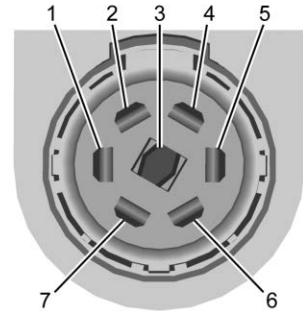

1. Vuelta izquierda/Freno
2. Luces traseras
3. Luces de reversa
4. Alimentación a la batería
5. Vuelta derecha/Freno
6. Frenos eléctricos
7. Conexión a tierra

Provisiones de los cables de control del freno eléctrico

Si el vehículo no está equipado con un controlador de freno de remolque integrado, y el remolque tiene frenos eléctricos, se necesita instalar un controlador de freno de remolque en el vehículo. El controlador del

freno debe ser instalado por su distribuidor o se debe instalar en un centro de servicio calificado.

Si está equipado, los preparativos de cableado para un controlador del freno eléctrico del remolque post-venta se incluyen con el vehículo como parte del paquete de cables del remolque. El arnés contiene los siguientes circuitos:

Frenos eléctricos de remolque	Azul oscuro
Alimentación a la batería	Rojo/Blanco
Señal de aplicación de freno	Azul claro
Conexión a tierra	Negro

Hay cuatro cables de corte rojo debajo de la alfombra del piso al frente del pedal del freno. Será necesario que un técnico conecte la energía de 12 voltios al bloque de fusibles del compartimiento del motor.

Consulte el manual del propietario del controlador de freno eléctrico del remolque post-venta para determinar la codificación de colores del cable del controlador del freno

eléctrico del remolque. Los colores de los cables en el controlador de frenos pueden ser diferentes de los del vehículo.

Luces de remolque

Siempre revise que todas las luces del remolque funcionen al inicio de cada viaje, y periódicamente en viajes más prolongados.

Direccionales al jalar un remolque

Cuando se conectan adecuadamente, las luces direccionales del remolque se iluminarán para indicar que el vehículo está girando, cambiando carriles o deteniéndose. Cuando arrastre un remolque, las flechas en el cuadro de instrumentos se iluminarán incluso si el remolque no está conectado adecuadamente o los focos están fundidos.

Modalidad Remolcar/arrastrar

La modalidad Remolcar/arrastrar ayuda cuando se jala un remolque pesado o una carga grande o pesada. Para instrucciones sobre como ingresar al modo de Remolque/transporte, consulte *Modo remolcar/jalar* ⇨ 166.

El modo Remolque/transporte está diseñado para ser más eficaz cuando el peso combinado del vehículo y del remolque es de al menos el 75 % de la Clasificación de

peso bruto combinado (GCWR) del vehículo. Consulte "Peso de remolque" en *Arrastre de remolque* ⇨ 189.

El modo de Remolque/transporte es más útil cuando se transporta un remolque pesado o se lleva una carga grande o pesada:

- a través de terreno ondulado
- en tráfico a vuelta de rueda
- en lotes de estacionamiento ocupados

Operar el vehículo en Modo de remolque/transporte cuando esté cargado ligeramente o no remolque no causará daño; sin embargo, no se recomienda y puede resultar en características de conducción del motor y transmisión indeseables y economía reducida de combustible.

Control de balanceo (TSC) de remolque

Los vehículos con StabiliTrak/Control Electrónico de Estabilidad(ESC) tienen una característica de Control de Oscilación de Remolque (TSC). La oscilación del remolque es un movimiento de lado a lado no intencional mientras se remolca. Si el vehículo jala un remolque y el TSC detecta que la oscilación se incrementa, los frenos

del vehículo se aplican selectivamente a cada rueda, para ayudar a reducir la oscilación excesiva del remolque.



Si el TSC está activado, la luz de advertencia del Sistema de control de tracción (TCS)/ StabiliTrak/ESC parpadeará en el grupo de instrumentos. Reduzca la velocidad del vehículo retirando gradualmente su pie del acelerador. Si la oscilación del remolque continúa, StabiliTrak/ESC puede reducir el torque del motor para ayudar a desacelerar el vehículo. TSC no funcionará si StabiliTrak/ESC se apaga. Consulte *Control de tracción/Control electrónico de estabilidad* ⇨ 169.

⚠ Advertencia

La oscilación del remolque puede resultar en un accidente y en lesiones serias o la muerte, incluso si el vehículo está equipado con TSC.

(Continúa)

Advertencia (Continúa)

Si el remolque comienza a oscilar, reduzca la velocidad del vehículo retirando gradualmente su pie del acelerador. Después orillese para revisar el remolque y el vehículo para ayudar a corregir las causas posibles, incluyendo un remolque cargado incorrectamente o sobrecargado, carga suelta, configuración inadecuada del gancho del remolque, o llantas del vehículo o remolque infladas inadecuada o incorrectamente. Vea *Equipo de remolque* ⇨ 197 para las clasificaciones del remolque y recomendaciones de configuración del gancho.

Llantas de remolque

Las llantas de remolque especial (ST) difieren de las llantas del vehículo. Las llantas de remolque están diseñadas con paredes laterales rígidas para ayudar a prevenir la oscilación y soportar cargas pesadas. Estas características pueden dificultar determinar su las presiones de la llanta de remolque son bajas únicamente en base a una inspección visual.

Siempre revise la presión de todas las llantas antes de cada viaje cuando las llantas estén frías. La presión baja de las llantas del remolque es una causa principal de explosiones de la llanta del remolque.

Las llantas de remolque se deterioran con el paso del tiempo. La pared lateral de la llanta del remolque mostrará la semana y año en la que se fabricó la llanta. Muchos fabricantes de llanta de remolque recomiendan reemplazar las llantas con más de seis años.

La sobrecarga es otra causa principal de explosiones de las llantas del remolque. Nunca cargue su remolque con más peso del que las llantas estén diseñadas para soportar. La clasificación de carga se ubica en la pared lateral de la llanta del remolque.

Siempre conozca la clasificación máxima de velocidad para las llantas del remolque antes de conducir. Ésta puede ser significativamente menor que la clasificación de velocidad de las llantas del vehículo. La clasificación de velocidad puede estar en la pared lateral de la llanta del remolque. Si no se muestra la clasificación de velocidad, la clasificación de velocidad de la llanta de remolque predeterminada es de 105 km/h (65 mph).

Conversiones y adiciones

Equipo eléctrico incorporado

Advertencia

El Conector de enlace de datos (DLC) se usa para servicio del vehículo y pruebas de Inspección/mantenimiento de emisiones. Consulte *Falla de luz indicadora (Luz Check engine (Revise el motor))* ⇨ 88. Un dispositivo conectado al DLC — como un dispositivo de mercado secundario de rastreo de flotilla o comportamiento del conductor — puede interferir con los sistemas del vehículo. Esto podría afectar la operación del vehículo y causar un accidente. Tales dispositivos también pueden tener acceso a la información guardada en los sistemas del vehículo.

Precaución

Algunos equipos eléctricos pueden dañar el vehículo o hacer que los componentes no funcionen y no estarían cubiertos por
(Continúa)

Precaución (Continúa)

la garantía del vehículo. Siempre verifique con su distribuidor antes de agregar equipos eléctricos.

El equipo agregado puede descargar la batería de 12 volts del vehículo, incluso cuando éste no esté en operación.

El vehículo cuenta con un sistema de bolsas de aire. Antes de intentar agregar algún dispositivo eléctrico al vehículo, consulte *Dar servicio a vehículos equipados con bolsa de aire* ⇨ 50 y *Agregar equipo a vehículos equipados con bolsa de aire* ⇨ 51.

Cuidado del vehículo

Información general

Información general	204
Advertencia de la propuesta de California 65	204
Requisitos de materiales de perclorato de California	205
Accesorios y modificaciones	205

Verificaciones del vehículo

Realizar su propio servicio	205
Cofre	206
Vista general del compartimiento del motor	208
Aceite del motor	211
Sistema de duración del aceite del motor	213
Líquido de la transmisión automática (Transmisión de 6 velocidades)	214
Líquido de la transmisión automática (Transmisión de 8 velocidades)	217
Depurador/filtro de aire motor	217
Sistema de enfriamiento	219
Sobrecalentamiento del motor	223
Ventilador del motor	224
Líquido dir accionam	225
Líquido del lavaparabrisas	226
Frenos	226
Líquido de frenos	227

Batería - Norteamérica	228
Eje trasero	229
Sistema de control de ruido	229
Verificación del interruptor de arranque	230
Revisión de la función de control del bloqueo de cambio de la transmisión automática	230
Revisión del bloqueo de la transmisión del encendido	231
Revisión del freno y el mecanismo de estacionamiento P (estacionamiento)	231
Cambio de la pluma limpiaparabrisas	231
Reemplazo del parabrisas	232

Direccionamiento de los faros

Orientación de faro frontal	232
-----------------------------------	-----

Reemplazo de focos

Reemplazo de focos	232
Focos de halógeno	232
Señal direccional delantera, marcador lateral y luces de estacionamiento ..	233
Luces cola	233
Luz de alto superior central (CHMSL)	234
Luz de Matrícula	235

Sistema eléctrico

Sobrecarga del sistema eléctrico	235
Fusibles y cortacircuitos	236
Bloque de fusibles del compartimiento del motor	236
Bloque de fusibles de la consola inferior	240

Ruedas y llantas

Llantas	242
Neumáticos para todas las estaciones	243
Llantas para invierno	243
Etiqueta de pared lateral de la llanta	244
Designaciones de llanta	245
Terminología y definiciones de llanta	246
Presión de llantas	248
Sistema de monitoreo de la presión de las llantas	249
Funcionamiento del sistema de monitoreo de presión de las llantas	250
Inspección de llantas	253
Rotación de la llanta	253
Cuándo se deben reemplazar las llantas	255
Compra de llantas nuevas	256

Diferentes tamaños de llantas y ruedas	257
Graduación de calidad uniforme de llanta	258
Alineación de ruedas y balanceo de llantas	259
Reemplazo de rueda	260
Cadenas para llantas	260
Si se poncha una llanta	261
Cambio de llanta	262
Llanta de refacción de tamaño completo	271

Arranque con cables pasacorriente

Arranque con cables pasacorriente - Norteamérica	272
---	-----

Remolque del vehículo

Remolque del vehículo	275
Remolcar vehículo recreativo	275

Cuidado Apariencia

Cuidado exterior	277
Cuidado interior	282
Tapetes	284

Información general

Si necesita servicio o partes, visite a su distribuidor. Usted recibirá partes GM genuinas y servicio de personal capacitado por GM y que cuenta todo el respaldo de GM.

Las partes GM genuinas tienen una de las siguientes marcas:



Advertencia de la propuesta de California 65

⚠ Advertencia

La mayoría de los vehículos automotores, incluyendo éste, así como muchas de sus partes de servicio y fluidos, contienen y/o liberan sustancias químicas que el Estado de California sabe que son causantes de cáncer, defectos de nacimiento u otros daños reproductivos. El escape del motor, muchas partes y sistemas, muchos fluidos y los residuos de desgaste de algunos componentes contienen y/o emiten estos productos químicos. Para obtener más información, entre a www.P65Warnings.ca.gov/passenger-vehicle.

Consulte *Batería - Norteamérica* ⇨ 228 y *Arranque con cables pasacorriente - Norteamérica* ⇨ 272 y la cubierta posterior.

Requisitos de materiales de perclorato de California

Ciertos tipos de accesorios de uso en automóviles, como los activadores de las bolsas de aire, los pretensores de los cinturones de seguridad y las baterías de litio de las llaves electrónicas pueden contener materiales con perclorato. Material con perclorato – puede aplicar el manejo especial. Consulte www.dtsc.ca.gov/hazardouswaste/perchlorate.

Accesorios y modificaciones

Instalar en el vehículo accesorios no obtenidos con el distribuidor o hacer modificaciones al vehículo puede afectar el desempeño y la seguridad del mismo, incluyendo cosas como bolsas de aire, frenado, estabilidad, conducción y manejo, sistemas de emisiones, aerodinámica, durabilidad y sistemas electrónicos, como los de frenos antibloqueo, control de tracción y control de estabilidad. Estos accesorios o modificaciones pueden incluso causar fallas o daños no cubiertos por la garantía del vehículo.

El daño a los componentes de la suspensión causados por modificar la altura del vehículo fuera de los ajustes de fábrica no estará cubierto por la garantía del vehículo.

Los daños a los componentes del vehículo que sean resultado de la modificación o instalación o el uso de partes no certificadas por GM, incluyendo las modificaciones al módulo de control o software, no están cubiertos bajo los términos de la garantía del vehículo y pueden afectar la cobertura restante de la garantía para las partes afectadas.

Los Accesorios GM están diseñados para complementar y funcionar con otros sistemas del vehículo. Consulte a su distribuidor para poner accesorios al vehículo utilizando sólo accesorios GM instalados por un técnico del distribuidor.

Vea también *Agregar equipo a vehículos equipados con bolsa de aire* ⇨ 51.

Verificaciones del vehículo

Realizar su propio servicio

Advertencia

Puede resultar peligroso realizar reparaciones en el vehículo sin el conocimiento, manual de servicio, herramientas y piezas adecuadas. Siempre siga los procedimientos del manual del propietario y consulte el manual de servicio de su vehículo antes de hacer cualquier trabajo de servicio.

Si usted mismo realiza las tareas de servicio, use el manual de servicio adecuado.

El manual de servicio le da mucha más información sobre como dar servicio al vehículo, que la que puede encontrar en este manual.

Este vehículo cuenta con un sistema de bolsas de aire. Antes de intentar realizar usted mismo las tareas de servicio, vea *Dar servicio a vehículos equipados con bolsa de aire* ⇨ 50.

Si está equipado con arranque remoto del vehículo, abra el cofre antes de realizar cualquier trabajo de servicio para prevenir el arranque remoto del vehículo accidentalmente. Vea *Arranque remoto del vehículo* ⇨ 10.

Lleve un registro de todos los recibos de partes y anote el kilometraje y la fecha de todas las tareas de servicio realizadas.

Precaución

Incluso cantidades pequeñas de contaminación pueden causar daños a los sistemas del vehículo. No permita que contaminantes entren en contacto con los fluidos, tapas de depósitos o varillas de medición.

Cofre

⚠ Advertencia

Apague el vehículo antes de abrir el cofre. Si el motor está en operación con el cofre abierto, usted y otros podrían ser lastimados.

⚠ Advertencia

Los componentes debajo del cofre se pueden calentar por la operación del motor. Para ayudar a evitar el riesgo de quemaduras de piel desprotegida, nunca toque estos componentes hasta que se enfrien, y siempre use un guante o toalla para evitar contacto directo con la piel.

Limpie cualquier nieve del cofre antes de abrir.

Para abrir el cofre:

1. Jale la palanca de liberación del cofre con el símbolo . Está en el lado inferior izquierdo del tablero de instrumentos.

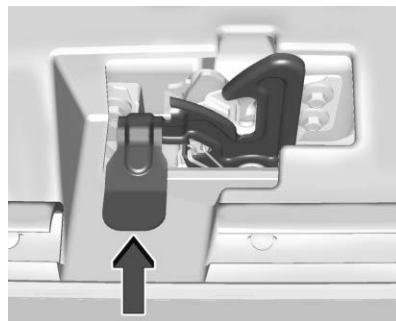

2. Vaya al frente del vehículo y localice la palanca de liberación secundaria debajo del centro delantero del cofre. Empuje la palanca de liberación secundaria del cofre hacia arriba para librear.

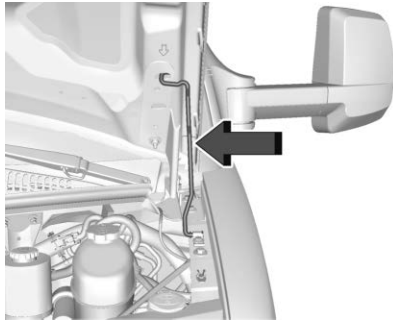

3. Levante el cofre y libere la varilla del soporte del cofre de su retenedor en el frente del compartimiento del motor. Inserte firmemente el extremo de la varilla en la ranura marcada con una flecha, en el lado inferior del cofre.

Para cerrar el cofre:

1. Antes de cerrar el cofre, asegúrese que todas las tapas de relleno estén colocadas adecuadamente y se hayan retirado todas las herramientas.
2. Levante el cofre y retire la varilla de impulso del cofre de la parte inferior del cofre. Regrese la varilla de impulso a su retenedor. La varilla del soporte debe asegurarse en su lugar cuando la regrese al retenedor para evitar daño al cofre.
3. Baje el cofre 20 cm (8 pulg.) arriba del vehículo y libérelo. Verifique que el cofre esté completamente asegurado. Repita este proceso con fuerza adicional si es necesario.

Advertencia

No conduzca el vehículo si el cofre no está asegurado adecuadamente. El cofre se podría abrir completamente, bloquear su visión, y causar un accidente. Usted u otras personas pueden sufrir lesiones. Siempre cierre el cofre completamente antes de conducir.

Vista general del compartimiento del motor

Para vehículos con motor a diesel, vea el suplemento Duramax diesel.

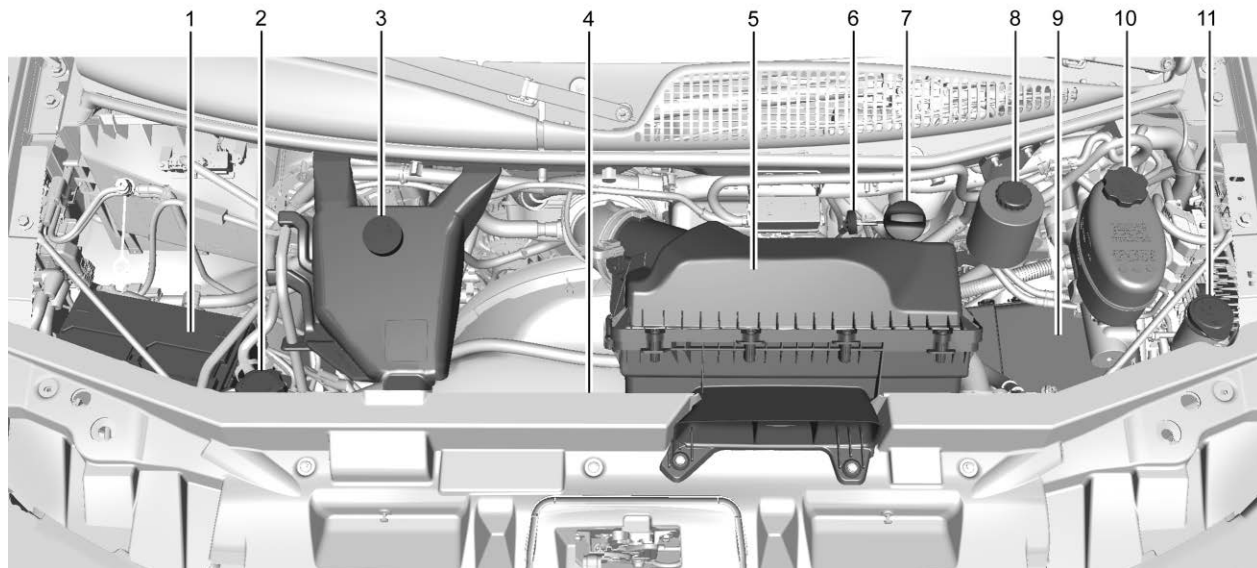

Motor 4.3L V6

1. *Batería - Norteamérica* ⇨ 228.
2. Tapón de presión del radiador. Vea *Sistema de enfriamiento* ⇨ 219.
3. Tanque de recuperación del refrigerante. Vea *Sistema de enfriamiento* ⇨ 219.
4. Varilla de medición del aceite del motor. Vea "Revisión del aceite del motor" en *Aceite del motor* ⇨ 211.
5. Ventilador de enfriamiento del motor (no visible). Vea *Sistema de enfriamiento* ⇨ 219.
6. *Depurador/filtro de aire motor* ⇨ 217.
7. Tapón del depósito del aceite del motor. Vea "Cuándo agregar aceite al motor" en *Aceite del motor* ⇨ 211.
8. Depósito del aceite de la dirección hidráulica. Vea *Líquido dir accionam* ⇨ 225.
9. *Bloque de fusibles del compartimiento del motor* ⇨ 236.
10. Depósito del cilindro maestro de frenos. Vea *Líquido de frenos* ⇨ 227.
11. Depósito del líquido del lavaparabrisas. Vea "Agregar líquido de lavador", en *Líquido del lavaparabrisas* ⇨ 226.

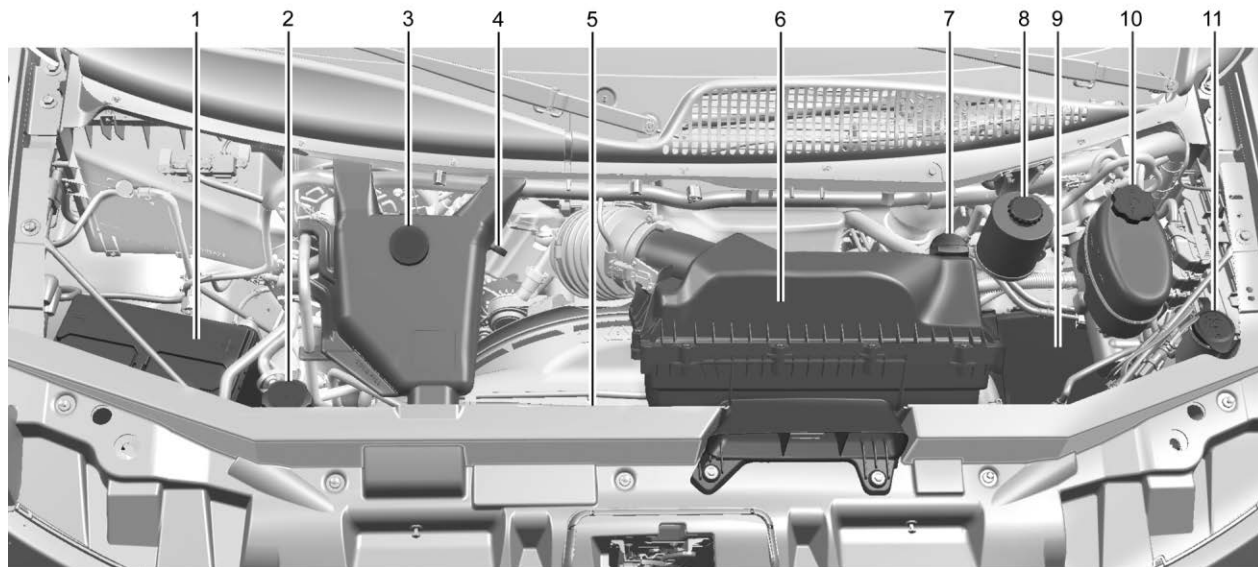

Motor 6.6L V8

- | | | |
|---|--|--|
| <ol style="list-style-type: none">1. <i>Batería - Norteamérica</i> ⇨ 228.2. Tapón de presión del radiador. Vea <i>Sistema de enfriamiento</i> ⇨ 219.3. Tanque de recuperación del refrigerante. Vea <i>Sistema de enfriamiento</i> ⇨ 219. | <ol style="list-style-type: none">4. Varilla de medición del aceite del motor. Vea "Revisión del aceite del motor" en <i>Aceite del motor</i> ⇨ 211.5. Ventilador de enfriamiento del motor (no visible). Vea <i>Sistema de enfriamiento</i> ⇨ 219. | <ol style="list-style-type: none">6. <i>Depurador/filtro de aire motor</i> ⇨ 217.7. Tapón del depósito del aceite del motor. Vea "Cuándo agregar aceite al motor" en <i>Aceite del motor</i> ⇨ 211. |
|---|--|--|

8. Depósito del aceite de la dirección hidráulica. Vea *Líquido dir accionam* ⇨ 225.
9. *Bloque de fusibles del compartimiento del motor* ⇨ 236.
10. Depósito del cilindro maestro de frenos. Vea *Líquido de frenos* ⇨ 227.
11. Depósito del líquido del lavaparabrisas. Vea "Agregar líquido de lavador", en *Líquido del lavaparabrisas* ⇨ 226.

Aceite del motor

Para vehículos con motor diesel, vea "Aceite de motor" en el suplemento Duramax diesel.

Para asegurar que el motor tenga el desempeño adecuado y prolongar su vida útil debe prestarse mucha atención al aceite del motor. Seguir estos pasos, sencillos pero importantes, contribuirá a proteger su inversión:

- Use aceite para motores aprobado para la especificación indicada y del grado de viscosidad correcto. Ver "Para seleccionar el aceite del motor correcto" en esta sección.

- Revise periódicamente el nivel del aceite del motor y mantenga el nivel adecuado. Vea "Revisión del aceite del motor" y "Cuándo añadir aceite del motor" en esta sección.
- Cambie el aceite del motor a los intervalos adecuados. Vea *Sistema de duración del aceite del motor* ⇨ 213.
- Deseche siempre el aceite del motor adecuadamente. Vea "Qué hacer con el aceite usado" en esta sección.

Revisión del aceite de motor

Verifique el nivel de aceite del motor regularmente, cada 650 km (400 mi), en especial antes de un viaje prolongado. La manija de la varilla de aceite del motor es un aro. Vea *Vista general del compartimiento del motor* ⇨ 208 respecto a la ubicación.

Advertencia

El mango de la varilla de medición del aceite del motor puede estar caliente; lo puede quemar. Use una toalla o guante para tocar el mango de la varilla de medición.

Si se muestra un mensaje low oil (poco aceite) en el Centro de información del conductor (DIC), revise el nivel de aceite.

Siga estas reglas:

- Para obtener una lectura precisa, estacione el vehículo en terreno nivelado. Revise el nivel de aceite del motor después de apagar el motor durante al menos dos horas. Revisar el nivel de aceite del motor en pendientes prolongadas o demasiado pronto después de haber apagado el motor puede resultar en lecturas imprecisas. La precisión mejora cuando se revisa un motor frío antes de arrancar. Retire la varilla de medición y revise el nivel.
- Si no puede esperar dos horas, el motor debe estar apagado durante por lo menos 15 minutos si el motor está caliente, o por lo menos 30 minutos si el motor no está caliente. Saque la varilla de medición, límpiela con un papel o un trapo limpio y vuelva a introducirla hasta el fondo. Sáquela nuevamente, manteniendo la punta hacia abajo, y revise el nivel.

Cuándo añadir aceite de motor



Motor 4.3L V6



Motor 6.6L V8

Si el aceite está debajo del área cruzada en el punta de la varilla de medición y el motor ha estado apagado durante por lo menos 15 minutos, agregue 1 L (1 cuarto) del aceite recomendado y después vuelva a verificar el nivel. Vea la explicación sobre qué tipo de aceite usar en "Elección del aceite correcto para el motor" más adelante en esta sección. Para conocer la capacidad del cárter de aceite, consulte *Capacidades/especificaciones* ⇨ 296.

Precaución

No agregue demasiado aceite. Los niveles de aceite por arriba o por debajo del rango de operación aceptable indicado en la varilla son perjudiciales para el motor. Si el nivel del aceite está por arriba del rango de operación (es decir, el motor tiene tanto aceite que el nivel rebasa el área de líneas cruzadas que indica el rango de operación adecuado), el motor puede dañarse. Drene el exceso de aceite o limite el uso del vehículo, y busque ayuda de un profesional de servicio para eliminar el exceso de aceite.

Consulte *Vista general del compartimiento del motor* ⇨ 208 para conocer la ubicación de la tapa de llenado de aceite.

Añada suficiente aceite para ajustar el nivel dentro de los límites de funcionamiento adecuados. Introduzca la varilla hasta el fondo cuando haya terminado.

Elección del aceite correcto para el motor

La elección del aceite correcto para el motor depende tanto de la especificación adecuada del aceite, como de su grado de viscosidad. Vea *Líquidos y lubricantes recomendados* ⇨ 292.

Especificación

Utilice aceites para motor sintéticos completos que cumplan con la especificación dexos1. Los aceites para motor aprobados por GM que cumplen con la especificación dexos1 están marcados con el logo de aprobación de dexos1. Consulte www.gmdexos.com.



Precaución

De no usarse el aceite para motores recomendado o un aceite equivalente, pueden provocarse daños en el motor que no están cubiertos por la garantía del vehículo.

El grado de viscosidad

Utilice la viscosidad del aceite de motor de grado SAE 5W-30.

Operación a temperaturas bajas: En áreas con temperaturas demasiado frías, donde se registren temperaturas por debajo de los -29 °C (-20 °F), se puede utilizar aceite SAE 0W-30. Un aceite con este grado de viscosidad facilitará el arranque del motor en frío a temperaturas bajas extremas. Al seleccionar el aceite con el grado adecuado de viscosidad, se recomienda seleccionar un aceite de las especificaciones correctas. Consulte "Especificación" anteriormente en esta sección.

Aditivos para el aceite del motor/purga del aceite del motor

No añada ningún aditivo al aceite. Los aceites recomendados que cumplen con la especificación dexos1 son lo único que se necesita para un buen desempeño y protección del motor.

No se recomiendan los enjuagues del sistema de aceite del motor, ya que podrían ocasionar daños al motor no cubiertos por la garantía del vehículo.

Qué hacer con el aceite usado

El aceite de motor usado contiene ciertos elementos que pueden ser nocivos para la piel y que incluso pueden causar cáncer. No permita que el aceite usado permanezca mucho tiempo sobre la piel. Lávese la piel y las uñas con agua y jabón o con un buen limpiador de manos. Lave o deseche adecuadamente la ropa o los trapos que tengan aceite para motores usado. Consulte las advertencias del fabricante sobre el uso y el desecho de productos de aceite.

El aceite usado puede ser una amenaza para el ambiente. Si usted mismo realiza el cambio de aceite, asegúrese de drenar todo el aceite del filtro antes de desecharlo. Nunca deseche el aceite echándolo a la

basura ni vertiéndolo en el suelo, drenajes o corrientes y cuerpos de agua. Recíclolo, llevándolo a un sitio de recolección de aceite usado.

Sistema de duración del aceite del motor

Cuándo cambiar el aceite del motor

Este vehículo cuenta con un sistema computarizado que indica cuándo cambiar el aceite del motor y el filtro del aceite. Esto está basado en una combinación de factores que incluyen las revoluciones del motor, la temperatura del motor y el kilometraje. Según las condiciones de manejo, el kilometraje al que sea indicado un cambio de aceite de motor puede variar de manera considerable. Para que el sistema de vida del aceite funcione adecuadamente, el sistema debe reinicializarse cada vez que se cambie el aceite.

Cuando el sistema calcula que la vida del aceite se ha reducido, indica que es necesario hacer un cambio de aceite. Se enciende un mensaje CAMBIAR PRONTO ACEITE MOTOR. Cambie el aceite tan pronto como sea posible, antes de que transcurran otros 1,000 km (600 mi). Es posible que,

si las condiciones de manejo son las mejores, el sistema de vida del aceite no indique que sea necesario hacer un cambio de aceite hasta por más de un año. El aceite del motor y el filtro del aceite deben cambiarse por lo menos una vez al año, y en ese momento debe reiniciarse el sistema. Su distribuidor cuenta con personal de servicio capacitado que realizará esta tarea y reinicializará el sistema. También es importante revisar el aceite periódicamente durante el transcurso de un intervalo de vaciado de aceite y mantenerlo en el nivel adecuado.

Si el sistema se llega a reiniciar por accidente, hay que cambiar el aceite una vez transcurridos 5,000 km (3,000 mi) después del último cambio de aceite. Recuerde reiniciar el sistema de vida del aceite cada vez que haga un cambio de aceite.

Cómo reiniciar el sistema de duración del aceite del motor

Reinicialice el sistema cada vez que se cambie el aceite, de manera que el sistema pueda calcular cuándo deberá hacerse el siguiente cambio de aceite.

Para restablecer el Sistema de duración del aceite del motor en la mayoría de los modelos:

1. Projeta VIDA ÚTIL DEL ACEITE en el DIC. Vea *Centro de información del conductor (DIC)* ⇨ 93.
2. Presione sin soltar ✓ en el DIC mientras la pantalla de vida del aceite está activa. La vida del aceite cambiará a 100%.

El sistema de vida del aceite también puede reiniciarse de la siguiente manera:

1. Projeta VIDA ÚTIL DEL ACEITE en el DIC. Vea *Centro de información del conductor (DIC)* ⇨ 93.
2. Oprima hasta el fondo y libere el pedal del acelerador tres veces dentro de un lapso de cinco segundos. Si la pantalla muestra 100%, el sistema se restablece.

Si el mensaje CAMBIAR PRONTO ACEITE MOTOR aparece de nuevo al encender el vehículo, quiere decir que el sistema de duración del aceite del motor no se ha reinicializado. Repita el procedimiento.

Líquido de la transmisión automática (Transmisión de 6 velocidades)

Cuándo revisar y cambiar el líquido de la transmisión automática

Por lo general no es necesario revisar el nivel del líquido de la transmisión. La única razón para la pérdida de líquido es una fuga o sobrecalentamiento de la transmisión. Si sospecha que hay una fuga pequeña, siga los procedimientos que se indican a continuación para revisar el nivel del líquido. Sin embargo, si hay una fuga importante, puede ser necesario remolcar el vehículo al distribuidor y hacer que lo reparen, antes de conducirlo nuevamente.

Cambie el líquido y el filtro a los intervalos señalados en *Programa de mantenimiento* ⇨ 287 y asegúrese de usar el líquido de transmisión indicado en *Líquidos y lubricantes recomendados* ⇨ 292.

Cómo revisar el fluido de la transmisión automática

Como esta operación puede ser difícil, se recomienda hacer esta revisión con su distribuidor para que pueda supervisar la

temperatura de la transmisión. El nivel del líquido de la transmisión aumenta con la temperatura. Para obtener una revisión muy precisa del nivel de líquido, hay que medir la temperatura de la transmisión.

Si decide revisar el nivel del líquido, asegúrese de seguir todas las instrucciones que se dan aquí, o de lo contrario podría obtener una lectura falsa en la varilla de medición.

Precaución

Si el líquido es excesivo o insuficiente, la transmisión puede sufrir daños. Si es excesivo, parte del líquido podría salir y caer en partes calientes del motor o del sistema de escape, originando un incendio. Si el líquido es insuficiente, la transmisión puede sobrecalentarse. Al revisar el líquido de la transmisión asegúrese de obtener una lectura precisa.

Espere por lo menos 30 minutos con el motor apagado antes de revisar el nivel del líquido de la transmisión, si ha estado conduciendo el vehículo:

- En clima cálido, con temperaturas exteriores superiores a los 32 °C (90 °F).
- Cuando el vehículo está muy cargado.

- A alta velocidad durante un periodo prolongado en clima cálido.
- En tráfico pesado y clima cálido.
- Si ha arrastrado un remolque.

Después de conducir bajo estas condiciones, puede realizar una revisión en caliente. El líquido debe estar caliente, lo cual es a una temperatura de 71 °C a 93 °C (160 °F a 200 °F).

Se puede realizar una revisión del nivel del líquido frío después de que el vehículo haya estado inmóvil durante ocho horas o más con el motor apagado, pero ésta se usa sólo como referencia. Deje que el motor funcione en marcha sin desplazamiento durante cinco minutos si la temperatura exterior está entre 15 °C y 32 °C (60 °F y 90 °F). Si el nivel del líquido es bajo durante esta revisión en frío, debe revisar el nivel cuando esté tibio o caliente antes de añadir líquido. Si la temperatura exterior es menor a 15 °C (60 °F) o mayor a 32 °C (90 °F), no se puede realizar una revisión en frío.

Se puede realizar una revisión del nivel de líquido tibio, conduciendo el vehículo bajo condiciones de carga ligera y con temperaturas exteriores entre 10 °C y 27 °C (50 °F y 80 °F). Debe conducir el vehículo por lo menos 24 km (15 mi) antes de realizar

una revisión en tibio. La revisión del líquido tibio o caliente dará una lectura más precisa del nivel de líquido que una revisión en frío.

Como el vehículo está equipado con un enfriador de aire a aceite de alta eficiencia, tal vez la temperatura del líquido de la transmisión no llegue a la temperatura requerida para revisar el nivel del líquido caliente bajo condiciones de conducción del vehículo con carga ligera.

Revisión del nivel de líquido

Prepare el vehículo:

1. Estacione el vehículo en un sitio nivelado. Mantenga el motor en funcionamiento.
2. Con el freno de estacionamiento aplicado, coloque la palanca de cambios en P (estacionamiento).
3. Con un pie en el pedal del freno, mueva la palanca de cambios por cada una de las velocidades, haciendo una pausa de unos tres segundos en cada velocidad. Al llegar a M, mueva el selector de M1 hasta M3. Después coloque la palanca de cambios en P (estacionamiento).
4. Deje que el motor funcione en marcha sin desplazamiento durante dos minutos o más.

Después, sin apagar el motor, use los siguientes pasos.



La varilla de medición de la transmisión está cerca de la parte central del compartimento del motor, y está etiquetada con el gráfico que se muestra.

Para mayor información sobre la ubicación, vea *Vista general del compartimento del motor* ⇨ 208.

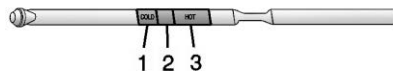

1. Rango COLD (frío)
 2. Rango WARM (tibio)
 3. Rango HOT (caliente)
1. Levante la manija, tire de la varilla de medición hacia fuera, y límpiela con un trapo limpio o una toalla de papel.

2. Insértela de nuevo hasta el fondo, espere tres segundos y sáquela otra vez.
3. Revise ambos lados de la varilla de medición y vea cuál es el nivel más bajo. El nivel del líquido debe estar en el rango COLD (frío) (1) para una revisión en frío, con la temperatura de la transmisión entre 27 °C y 32 °C (80 °F y 90 °F), entre el rango COLD (frío) (1) y HOT (caliente) (3) para una revisión WARM (tibio) (2), entre 50 °C y 60 °C (122 °F y 140 °F), o en el rango HOT (caliente) (3) de líneas cruzadas para una revisión en caliente, entre 71 °C y 93 °C (160 °F y 200 °F). Asegúrese de mantener la varilla de medición hacia abajo para obtener una lectura precisa.
4. Si el nivel del líquido está en un rango aceptable, inserte de nuevo la varilla de medición hasta el fondo; después doble el mango hacia abajo, para asegurar la varilla en su sitio.

Cómo añadir líquido de la transmisión automática

Para determinar qué tipo de líquido para transmisión usar, vea *Líquidos y lubricantes recomendados* ⇨ 292.

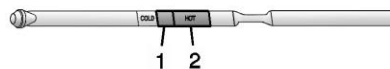

1. Rango WARM (tibio)
2. Rango HOT (caliente)

Use un embudo para añadir líquido por el tubo de la varilla de medición de la transmisión, solamente después de revisar el líquido de la transmisión mientras esté tibio o caliente. La revisión en frío se usa sólo como referencia. Si el nivel de líquido es bajo, añada sólo suficiente líquido apropiado para elevar el nivel a la parte media del rango WARM (tibio) (1) o HOT (caliente) (2), dependiendo de la temperatura ambiental y las condiciones de conducción previas. Vea "Cómo revisar el fluido de la transmisión automática" anteriormente en esta sección para obtener instrucciones sobre cómo conducir para lograr que el líquido de la transmisión esté tibio o caliente. Para ello no se requiere mucho líquido, por lo general, menos de 0.5 litros (1 pinta). No añada líquido excesivamente.

Precaución

El uso de un líquido de transmisión automática incorrecto puede dañar el vehículo y el daño puede no estar cubierto por la garantía del mismo. Siempre use el fluido de transmisión automática correcto. Vea *Líquidos y lubricantes recomendados* ⇨ 292.

- Después de agregar líquido, revise nuevamente el nivel, como se describe en "Cómo revisar el fluido de la transmisión automática", que aparece antes en esta sección.
- Cuando se alcance el nivel correcto del líquido, inserte de nuevo la varilla de medición hasta el fondo; después doble el mango hacia abajo, para asegurar la varilla en su sitio.

Líquido de la transmisión automática (Transmisión de 8 velocidades)

Cuándo revisar y cambiar el líquido de la transmisión automática

Por lo general no es necesario revisar el nivel del líquido de la transmisión. La única razón para la pérdida de líquido es una fuga o sobrecalentamiento de la transmisión. Este vehículo no está equipado con varilla de medición para el nivel del fluido de la transmisión. Existe un procedimiento especial para revisar y cambiar el fluido de la transmisión en estos vehículos. Puesto que se trata de un procedimiento difícil, debe realizarse en el distribuidor. Para mayor información contacte al distribuidor, o bien puede encontrar el procedimiento en el manual de servicio.

Precaución

El uso de un líquido de transmisión automática incorrecto puede dañar el vehículo y el daño puede no estar cubierto por la garantía del mismo.

(Continúa)

Precaución (Continúa)

Siempre use el fluido de transmisión automática correcto. Vea *Líquidos y lubricantes recomendados* ⇨ 292.

Cambie el líquido y el filtro a los intervalos de mantenimiento programado indicados en *Programa de mantenimiento* ⇨ 287. Asegúrese de usar el líquido de transmisión indicado en *Líquidos y lubricantes recomendados* ⇨ 292.

Depurador/filtro de aire motor

El ensamble del depurador/filtro de aire está al frente del compartimiento del motor en el lado del conductor del vehículo. Vea *Vista general del compartimiento del motor* ⇨ 208.

Cuándo revisar el depurador/filtro de aire motor

Para los intervalos de cambio e inspección del filtro de aire del motor, consulte *Programa de mantenimiento* ⇨ 287.

Cómo revisar/reemplazar el depurador/filtro de aire del motor

No arranque el motor o tenga el motor en operación con el alojamiento del filtro de aire del motor abierto. Antes de retirar el

filtro de aire del motor, asegúrese que el alojamiento del filtro de aire del motor y los componentes cercanos estén libres de suciedad y desechos. No limpie el filtro de aire del motor o los componentes con agua o aire comprimido.

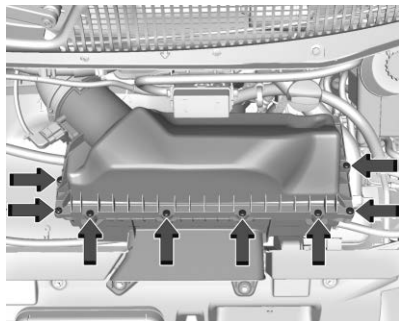

Motor 4.3L V6

Para revisar y reemplazar el filtro:

1. Retire los ocho tornillos, deslice la cubierta superior hacia delante y levántela, para obtener acceso al filtro/depurador de aire.
2. Retire el depurador/filtro de aire de la base del alojamiento. Tenga cuidado, para desprender la menor cantidad de suciedad que sea posible.

⚠ Advertencia

Si el reemplazo de partes es necesario, la parte se debe reemplazar con una del mismo número de parte o con una parte equivalente. El uso de una parte de reemplazo sin el mismo ajuste, forma, y función puede resultar en lesiones personales o daño al vehículo.

3. Limpie la superficie de sellado del depurador/filtro de aire y la base del alojamiento.
4. Instale el depurador/filtro de aire de motor en la base de la carcasa.
5. Instale la cubierta superior deslizándola a su posición en la base de la carcasa y asegúrela con ocho tornillos.



Motor 6.6L V8

Para revisar y reemplazar el filtro:

1. Retire los seis tornillos, deslice la cubierta superior hacia delante y levántela, para obtener acceso al filtro/depurador de aire.
2. Retire el depurador/filtro de aire de la base del alojamiento. Tenga cuidado, para desprender la menor cantidad de suciedad que sea posible.

⚠ Advertencia

Si el reemplazo de partes es necesario, la parte se debe reemplazar con una del mismo número de parte o con una parte (Continúa)

Advertencia (Continúa)

equivalente. El uso de una parte de reemplazo sin el mismo ajuste, forma, y función puede resultar en lesiones personales o daño al vehículo.

3. Limpie la superficie de sellado del depurador/filtro de aire y la base del alojamiento.
4. Instale el depurador/filtro de aire de motor en la base de la carcasa.
5. Instale la cubierta superior deslizándola a su posición en la base de la carcasa y asegúrela con seis tornillos.

Vea *Programa de mantenimiento* ⇨ 287 para determinar cuándo reemplazar el depurador/filtro de aire del motor.

⚠ Advertencia

Hacer funcionar el motor sin el limpiador/filtro de aire puede causarles quemaduras a usted o a otras personas. Tenga precaución cuando trabaje en el motor. No arranque el motor o conduzca el vehículo con el depurador/filtro de aire retirado, ya que pueden haber flamas presentes si el motor tiene explosiones.

Precaución

Si el limpiador/filtro de aire no está instalado, la suciedad puede entrar fácilmente al motor, y podría dañarlo. Siempre asegúrese que el depurador/filtro de aire esté instalado al conducir.

Sistema de enfriamiento

El sistema de enfriamiento permite que el motor mantenga la temperatura de operación correcta.

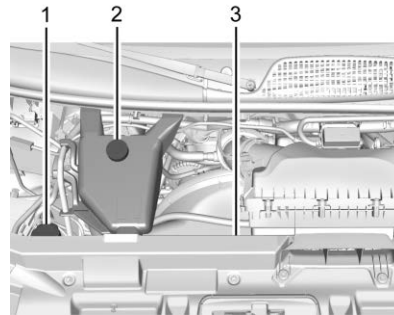
**Motor 4.3L V6**

1. TAPA PRESIÓN RADIADOR

2. Tanque de recuperación del refrigerante
3. Ventilador de enfriamiento del motor (no visible)

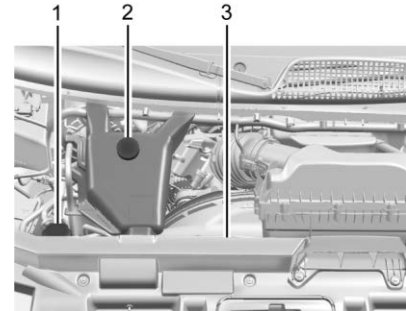
**Motor 6.6L V8**

1. TAPA PRESIÓN RADIADOR
2. Tanque de recuperación del refrigerante
3. Ventilador de enfriamiento del motor (no visible)

⚠ Advertencia

Los ventiladores eléctricos debajo del cofre pueden empezar a funcionar aun cuando el motor no esté funcionando y pueden causar lesiones. Mantenga las manos, la ropa y las herramientas alejados de los ventiladores eléctricos que están bajo el cofre.

⚠ Advertencia

No toque las mangueras del calentador o radiador, u otras partes del motor. Pueden estar muy calientes y pueden quemarlo. No opere el motor si hay una fuga; todo el refrigerante se podría fugar. Esto podría causar un incendio del motor y puede quemarlo. Arregle cualquier fuga antes de conducir el vehículo.

Refrigerante del motor

El sistema de enfriamiento del vehículo contiene refrigerante del motor DEX-COOL. Este refrigerante está diseñado para permanecer en el vehículo durante 5 años o 240,000 km (150,000 millas), lo que ocurra primero.

A continuación se explica el sistema de enfriamiento y cómo revisar y agregar refrigerante cuando el nivel está bajo. Si hay problema por sobrecalentamiento del motor, vea *Sobrecalentamiento del motor* ⇨ 223.

Qué usar**⚠ Advertencia**

El agua pura u otros líquidos, como el alcohol, pueden hervir antes que la mezcla adecuada de refrigerante. Con agua pura o una mezcla incorrecta, el motor podría calentarse demasiado pero no habría una advertencia de sobrecalentamiento. El motor podría incendiarse y usted u otras personas podrían sufrir quemaduras.

Use una mezcla 50/50 de agua potable limpia y refrigerante DEX-COOL. Si usa esta mezcla, no es necesario agregar nada más. Esta mezcla:

- Da protección contra congelamiento hasta -37 °C (-34 °F) de temperatura exterior.
- Da protección contra ebullición hasta 129 °C (265 °F) de temperatura del motor.
- Protege contra óxido y corrosión.
- No daña las partes de aluminio.

- Ayuda a mantener la temperatura adecuada del motor.

Precaución

No use nada además de una mezcla de refrigerante DEX-COOL que cumpla con la norma GMW3420 de GM y agua potable limpia. Cualquier otra cosa puede causar daños al sistema de enfriamiento del motor y al vehículo, lo que podría no estar cubierto por la garantía del vehículo.

Nunca deseche el refrigerante del motor echándolo a la basura ni vertiéndolo en el suelo, en drenajes, corrientes o cuerpos de agua. Haga que el cambio de refrigerante lo realice un centro de servicio autorizado que esté familiarizado con los requisitos legales relativos a los métodos de desecho de refrigerante. Esto ayudará a proteger tanto el ambiente como su propia salud.

Revisión del refrigerante

Para revisar el nivel del refrigerante, el vehículo debe estar en una superficie nivelada.

Revise si se alcanza a ver refrigerante en el tanque de recuperación de refrigerante. Si el refrigerante que está dentro del tanque de recuperación de refrigerante está hirviendo, no haga nada más hasta que se enfríe. Si se alcanza a ver refrigerante, pero el nivel no está en o arriba de la marca indicada, agregue una mezcla 50/50 de agua potable limpia y refrigerante DEX-COOL al tanque de recuperación del refrigerante, pero antes de realizar esta operación asegúrese de que el sistema de enfriamiento esté frío.

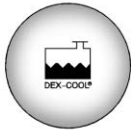

El tapón del tanque de recuperación de refrigerante tiene este símbolo.

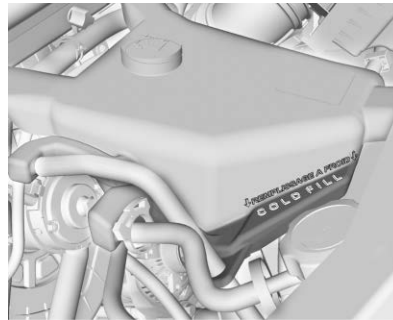

Cuando el motor está frío, el nivel del refrigerante debe estar por lo menos en la marca COLD FILL (Llenado en frío). De no ser así, podría haber una fuga en el sistema de enfriamiento.

Si el nivel de refrigerante está bajo, añada refrigerante o lleve el vehículo con su distribuidor para obtener servicio.

Cómo añadir refrigerante al tanque de recuperación de refrigerante para motores de gasolina

⚠ Advertencia

El derrame de refrigerante en partes de motor caliente puede quemarlo. El refrigerante contiene etilenglicol que se quemará si las partes del motor están suficientemente calientes.

⚠ Advertencia

El agua pura u otros líquidos, como el alcohol, pueden hervir antes que la mezcla adecuada de refrigerante. Con agua pura o una mezcla incorrecta, el motor podría calentarse demasiado pero no habría una advertencia de sobrecalentamiento. El motor podría incendiarse y usted u otras personas podrían sufrir quemaduras.

⚠ Advertencia

El vapor y líquidos calientes de un sistema de enfriamiento caliente están bajo presión. Girar la tapa de presión, incluso un poco, puede causar que salgan a alta velocidad y podría quemarse. Nunca gire el tapón cuando el sistema de enfriamiento, incluyendo el tapón de presión, estén calientes. Espere a que el sistema de refrigeración y la tapa de presión se enfrien.

Precaución

La falla en seguir el procedimiento de llenado de refrigerante específico podría causar que el motor se sobrecaliente y podría causar daño al sistema. Si el refrigerante no es visible en el tanque de expansión, póngase en contacto con su distribuidor.

Si se necesita refrigerante, añada la mezcla adecuada de refrigerante DEX-COOL al tanque de recuperación del refrigerante.

Cómo añadir refrigerante al radiador**⚠ Advertencia**

El vapor y líquidos calientes de un sistema de enfriamiento caliente están bajo presión. Girar la tapa de presión, incluso un poco, puede causar que salgan a alta velocidad y podría quemarse. Nunca gire el tapón cuando el sistema de enfriamiento, incluyendo el tapón de presión, estén calientes. Espere a que el sistema de refrigeración y la tapa de presión se enfrien.

Si es necesario añadir refrigerante, vierta la mezcla adecuada directamente en el radiador, pero antes de hacerlo asegúrese de que el sistema de enfriamiento esté frío.



1. Quite el tapón de presión del radiador cuando el sistema de enfriamiento, incluyendo el tapón de presión del radiador y la manguera superior del

radiador, ya no estén calientes. Gire el tapón de presión lentamente en sentido contrario a las manecillas del reloj hasta que se detenga primero. No presione el tapón mientras lo gira.

Si escucha un silbido, espere hasta que desaparezca. El silbido indica que aún existe algo de presión.

2. Siga girando el tapón de presión, pero ahora empuje hacia abajo a medida que lo gira. Quite el tapón de presión.
3. Llene el radiador con la mezcla adecuada, hasta la base del cuello de llenado. Para mayor información sobre la mezcla adecuada de refrigerante, vea *Líquidos y lubricantes recomendados* ⇨ 292.

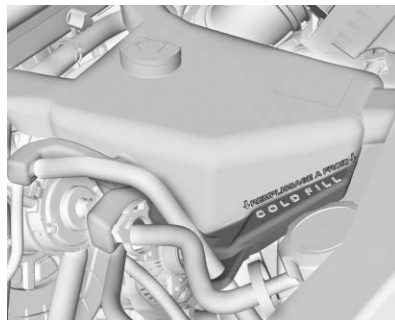

4. Retire la tapa del tanque de recuperación de refrigerante y llénela hasta la marca COLD FILL (Llenado frío).
5. Coloque de nuevo el tapón en el tanque de recuperación de refrigerante, pero no ponga el tapón de presión del radiador.
6. Arranque el motor y déjelo funcionar hasta que se sienta que la manguera superior del radiador empieza a calentarse. Tenga cuidado con el ventilador de enfriamiento del motor.
7. En este momento, el nivel del refrigerante dentro del cuello de llenado del radiador puede ser más bajo. Si el nivel es más bajo, añada la mezcla adecuada por el cuello de llenado, hasta que el nivel alcance la base del cuello de llenado.
8. Reinstale el tapón de presión. Si el refrigerante empieza a salir por el cuello de llenado en cualquier momento durante este procedimiento, coloque de nuevo el tapón de presión.

Precaución

Si el tapón de presión no se aprieta herméticamente, pueden ocurrir pérdida de refrigerante y daño al motor. Asegúrese que el tapón quede asegurado y apretado de manera adecuada.

Sobrecalentamiento del motor

Si el vehículo tiene motor diesel, vea el Suplemento Duramax diesel.

Precaución

No opere el motor si hay una fuga en el sistema de enfriamiento del motor. Esto puede causar una pérdida de todo el refrigerante y puede dañar el sistema y el vehículo. Solicite que cualquier fuga se repare de inmediato.

El vehículo cuenta con un indicador para advertir del sobrecalentamiento del motor.

En el grupo de instrumentos del vehículo hay un indicador de temperatura del refrigerante del motor. Vea *Indicador de temperatura del refrigerante del motor* ⇨ 84.

Si toma la decisión de no levantar el cofre cuando aparezca esta advertencia, en lugar de esto obtenga asistencia de servicio inmediatamente, vea *Asistencia en el Camino* ⇨ 302.

Si toma la decisión de no levantar el cofre, asegúrese que el vehículo esté estacionado en una superficie nivelada.

Después revise si están funcionando los ventiladores de enfriamiento del motor. Si el motor se está sobrecalentando, el ventilador debe estar funcionando. De no ser así, no deje que el motor siga funcionando y haga que el vehículo reciba servicio.

Vea si la velocidad del ventilador de enfriamiento del motor aumenta al duplicar la velocidad de marcha sin desplazamiento pisando el pedal del acelerador. Si no está funcionando, el vehículo necesita servicio. Apague el motor.

Si sale vapor del compartimiento del motor **Advertencia**

El vapor y líquidos calientes de un sistema de enfriamiento caliente están bajo presión. Girar la tapa de presión, incluso un poco, puede causar que salgan a alta velocidad y podría quemarse. Nunca gire el tapón cuando el sistema de enfriamiento, incluyendo el tapón de presión, estén calientes. Espere a que el sistema de refrigeración y la tapa de presión se enfrien.

Si no sale vapor del compartimiento del motor

Si aparece una advertencia de sobrecalentamiento del motor pero no se ve ni se escucha vapor, el problema puede no ser demasiado serio. En ocasiones el motor puede sobrecalentarse ligeramente cuando el vehículo:

- Ascende por una pendiente prolongada en un día caluroso.
- Se detiene después de conducirlo a alta velocidad.

- Opera en marcha sin desplazamiento por periodos prolongados al estar detenido en el tráfico.
- Arrastra un remolque. Vea "Conducción en pendientes", en *Arrastre de remolque* ↪ 189.

Si aparece la advertencia de sobrecalentamiento sin señales de vapor:

1. Apague el aire acondicionado.
2. Encienda el calentador a la máxima temperatura y la máxima velocidad del ventilador. Abra las ventanas según sea necesario.
3. Cuando sea seguro, salga del camino, cambie a P (estacionamiento) o N (neutral) y deje que el motor funcione en marcha en vacío.

Si el indicador de temperatura del refrigerante del motor ya no se encuentra en la zona de sobrecalentamiento o ya no aparece la advertencia de sobrecalentamiento, puede conducir el vehículo. Continúe conduciendo el vehículo lentamente durante unos 10 minutos. Mantenga una distancia segura con respecto al vehículo que esté enfrente. Si la advertencia no se vuelve a encender,

continúe conduciendo normalmente y pida que revisen el sistema de enfriamiento respecto al llenado y función adecuados.

Si la advertencia continúa, salga del camino, deténgase y estacione el vehículo inmediatamente.

Si aún no hay señales de vapor, presione el acelerador hasta que la velocidad del motor sea del doble de la velocidad normal en marcha sin desplazamiento, durante al menos tres minutos mientras se encuentre estacionado. Si aún continúa la advertencia, apague el motor hasta que se enfríe.

Si toma la decisión de no levantar el cofre, obtenga asistencia de servicio inmediatamente.

Ventilador del motor

El vehículo tiene un ventilador de enfriamiento del motor con embrague. Cuando el embrague está acoplado, el ventilador gira más rápido para enviar más aire para enfriar el motor. En la mayoría de las condiciones cotidianas de conducción, el ventilador gira más lento y el embrague no se acciona completamente. Esto mejora la economía de combustible y reduce el ruido del ventilador. Cuando el vehículo lleva carga pesada, lleva un remolque y/o la

temperatura exterior es elevada, el ventilador aumenta la velocidad, ya que el embrague se acciona en mayor medida, de modo que puede escucharse más ruido del ventilador. Esto es normal y no debe confundirse con deslizamiento o cambios adicionales de la transmisión. Se trata, tan sólo, de que el sistema de enfriamiento está funcionando correctamente. La velocidad del ventilador bajará cuando ya no se requiera enfriamiento adicional y se desenganche parcialmente el embrague.

Es posible que este ruido del ventilador también se escuche al arrancar el motor. Desaparecerá tan pronto como el embrague del ventilador se desactive parcialmente.

Líquido dir accionam



El depósito del líquido de la dirección hidráulica está en el compartimiento del motor, en el lado del conductor del vehículo. Vea en *Vista general del compartimiento del motor* ⇨ 208 la ubicación del depósito.

Cuándo revisar el aceite de la dirección hidráulica

No es necesario revisar periódicamente el líquido de la dirección asistida, a menos que sospeche que hay una fuga en el sistema o que escuche algún ruido inusual. Una pérdida de fluido en este sistema podría ser indicación de un problema. Haga que el sistema sea revisado y reparado.

Cómo revisar el aceite de la dirección hidráulica

Para revisar el fluido de la dirección hidráulica:

1. Haga girar la llave a la posición de apagado y permita que se enfríe el compartimento del motor.
2. Limpie el tapón y la parte superior del depósito.
3. Desatornille el tapón y limpie la varilla de medición con un trapo limpio.
4. Coloque de nuevo el tapón y apriételo completamente.
5. Retire nuevamente el tapón y vea el nivel del fluido en la varilla de medición.

El nivel debe estar en la marca COLD FILL (Llenado en frío). De ser necesario, añada solamente líquido suficiente para que el nivel llegue a la marca.

Para evitar que se contamine el líquido de frenos, nunca revise o llene el depósito de la dirección asistida sin tener puesta la cubierta del cilindro maestro de los frenos.

Qué usar

Precaución

El uso de un líquido incorrecto puede dañar el vehículo y los daños pueden no estar cubierto por la garantía del mismo. Use siempre el líquido indicado en *Líquidos y lubricantes recomendados* ⇨ 292.

Para determinar qué tipo de fluido usar, vea *Líquidos y lubricantes recomendados* ⇨ 292. Use siempre el fluido adecuado. Si no utiliza el líquido apropiado se pueden producir fugas y daños en las mangueras y los sellos.

Líquido del lavaparabrisas

Qué usar

Cuando el vehículo necesite líquido de lavado del parabrisas, asegúrese de leer las instrucciones del fabricante antes de usarlo. Si va a operar el vehículo en áreas en las que la temperatura puede descender más allá del punto de congelación, use un líquido que brinde protección suficiente contra la congelación.

Cómo agregar líquido al lavaparabrisas



Abra el tapón que tiene el símbolo del lavaparabrisas. Agregue líquido para lavaparabrisas hasta llenar el tanque. Vea en *Vista general del compartimiento del motor* ⇨ 208 la ubicación del depósito.

Precaución

- No use fluido de lavador que contenga cualquier tipo de recubrimiento repelente al agua. Esto puede causar que los limpiadores traqueteen o salten.
- No use refrigerante para motor (anticongelante) en el lavaparabrisas. Eso puede dañar el sistema del lavador de parabrisas y la pintura.
- No mezcle agua con líquidos listos para usarse. El agua puede provocar que la solución se congele y dañar el tanque del líquido y otras partes del sistema del lavaparabrisas.
- Si usa líquido concentrado para lavaparabrisas, siga las instrucciones del fabricante para agregar agua.
- Cuando haga mucho frío, llene el tanque del líquido del lavaparabrisas solamente hasta tres cuartas partes de su capacidad. Esto permitirá la expansión del líquido en caso de congelación, lo cual podría dañar el tanque si está completamente lleno.

Frenos

Los revestimiento de los frenos de disco tienen indicadores de desgaste integrados que producen un sonido agudo de alerta cuando los revestimientos de freno están desgastados y es necesario colocar revestimientos de freno nuevos. El sonido puede ser intermitente o puede ser constante cuando el vehículo está en movimiento, excepto al aplicar con firmeza el pedal del freno.

⚠ Advertencia

El sonido de advertencia de desgaste de los frenos indica que pronto los frenos no funcionarán bien. Esto podría dar como resultado una colisión. Cuando se escuche el sonido de advertencia de desgaste de los frenos, haga que el vehículo reciba servicio.

Precaución

Si se continúa conduciendo el vehículo con revestimientos de freno desgastados, puede resultar en reparaciones costosas de los frenos.

Algunas condiciones de manejo o climáticas puede provocar un chillido al aplicar los frenos por primera vez, y desaparece después de varias aplicaciones. Esto no significa que algo esté mal en los frenos.

Es necesario que las tuercas de las ruedas estén apretadas con el torque, para ayudar a evitar la pulsación de los frenos. Al hacer la rotación de las llantas, revise el desgaste de los revestimientos de los frenos y apriete de manera uniforme las tuercas de las ruedas en la secuencia adecuada, según las especificaciones de apriete. Vea *Capacidades/especificaciones* ⇨ 296.

Las balatas deben reemplazarse como juegos completos para cada eje.

Pedal Freno Durante Viaje

Si el pedal de freno no regresa a la altura normal o si hay un incremento rápido en el desplazamiento del pedal, vea a su distribuidor. Esto podría indicar que se puede requerir dar servicio a los frenos.

Remplazo de partes del sistema de frenos

Siempre reemplace las partes del sistema de frenos con partes de remplazo nuevas y aprobadas. De no hacerse así, los frenos

pueden no funcionar adecuadamente. El desempeño de los frenos puede cambiar de muchas formas si se instalan partes de frenos incorrectas o si se instalan partes incorrectamente.

Líquido de frenos



El depósito del cilindro maestro de frenos se llena con líquido para frenos DOT 3. Vea en *Vista general del compartimiento del motor* ⇨ 208 la ubicación del depósito.

Solamente existen dos razones por las que puede descender el nivel del líquido de frenos en el depósito:

- Desgaste normal de revestimiento de freno. Al instalar nuevos revestimientos, el nivel del fluido vuelve a subir.
- Fuga de fluido en el sistema hidráulico de freno. Pida que se arregle el sistema hidráulico de freno. Con una fuga, los frenos no funcionarán correctamente.

Antes de quitarlo, limpie el tapón del depósito del fluido para frenos y toda el área que lo rodea.

No agregue líquido de frenos hasta el tope. La fuga no se corrige agregando fluido. Si se agrega fluido cuando los revestimientos están gastados, habrá demasiado fluido cuando se instalen revestimientos nuevos. Añada o retire líquido, según sea necesario, solamente cuando se haga un trabajo en el sistema hidráulico de frenos.

Advertencia

Si se agrega demasiado fluido para frenos, puede derramarse sobre el motor y quemarse, si el motor está suficientemente caliente. Usted u otras personas pueden sufrir quemaduras y el vehículo puede sufrir daños. Agregue líquido de frenos solamente cuando se hace un trabajo en el sistema hidráulico de los frenos.

Cuando el fluido para frenos llega a un nivel bajo, se enciende la luz de advertencia de frenos. Vea *Luz de advertencia del sistema de frenos* ⇨ 89.

El fluido de freno absorbe agua con el paso del tiempo. Reemplace el fluido de freno en los intervalos especificados para evitar el incremento de la distancia de frenado. Vea *Programa de mantenimiento* ⇨ 287.

Revisión del líquido de frenos

Vea el depósito del líquido de frenos para revisar el nivel del líquido. Vea *Vista general del compartimiento del motor* ⇨ 208.



El nivel del líquido debe estar por arriba de la marca MIN (MÍNIMO); de no ser así, haga que revisen el sistema hidráulico de los frenos para ver si hay alguna fuga.

Una vez terminado el trabajo en el sistema hidráulico de frenos, asegúrese que el nivel esté arriba de la marca MIN (MÍNIMO), pero no sobre la marca MAX (MÁXIMO).

Qué agregar

Use solamente fluido para frenos DOT 3 aprobado por GM, de un envase limpio y sellado. Vea *Líquidos y lubricantes recomendados* ⇨ 292.

Advertencia

El fluido de freno equivocado o contaminado podría resultar en daño al sistema de freno. Esto podría resultar en la pérdida de frenado guiando a una posible lesión. Use siempre el líquido de frenos adecuado aprobado por GM.

Precaución

Si el fluido para frenos se derrama sobre las superficies pintadas del vehículo, el acabado de la pintura puede dañarse. Lave de inmediato cualquier superficie pintada.

Batería - Norteamérica

La batería de equipo original es libre de mantenimiento. No retire la tapa y no agregue fluido.

Cuando necesite una batería nueva, consulte el número de remplazo en la etiqueta de la batería original. Vea en *Vista general del compartimiento del motor* ⇨ 208 la ubicación de la batería.

Advertencia

ADVERTENCIA: Los postes, las terminales y los accesorios relacionados con la batería contienen plomo y compuestos de plomo, productos químicos de los que el Estado de California tiene conocimiento que causan cáncer, defectos de nacimiento u otros daños reproductivos. Las baterías también pueden contener otros químicos conocidos por el Estado de California que causan cáncer. **LAVE SUS MANOS DESPUÉS DE SU MANEJO.** Para más información visite www.P65Warnings.ca.gov/passenger-vehicle.

Consulte *Advertencia de la propuesta de California 65* ⇨ 204 y la cubierta posterior.

Almacenamiento del vehículo

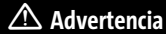

Advertencia

Las baterías contienen ácido que puede causarle quemaduras y gas que puede explotar. Si no tiene cuidado, puede resultar severamente lesionado. Vea en *Arranque con cables pasacorriente - Norteamérica* ⇨ 272 las recomendaciones para manejar una batería sin lesionarse.

Uso poco frecuente: Retire el cable negativo (-), negro, de la batería, para evitar que ésta se descargue.

Almacenamiento prolongado: Retire el cable negativo (-), negro, de la batería o use un cargador lento de baterías.

Eje trasero

Cuándo revisar el lubricante

No es necesario revisar periódicamente el líquido del eje trasero a menos que sospeche que hay una fuga o que escuche algún ruido inusual. Una pérdida de fluido podría ser indicación de un problema. Haga que la revisen y la reparen. Este servicio puede ser complejo. Visite a su distribuidor.

No lave a presión directamente la caja de transferencia y/o los sellos de salida del eje delantero/trasero. El agua a alta presión puede retirar los sellos y contaminar el fluido. El fluido contaminado disminuirá la vida de la caja de transferencia y/o los ejes de impulso y se debe reemplazar.

Sistema de control de ruido

Garantía de Emisiones de Ruido

General Motors garantiza a la primera persona que compre este vehículo para fines distintos a la reventa y a cada comprador subsiguiente que este vehículo fabricado por General Motors, fue diseñado, fabricado y equipado para cumplir en el momento en que dejó el control de General Motors con todas la Regulaciones aplicables de Control de ruido de EPA EE UU (Agencia de Protección Ambiental de los Estados Unidos). Esta garantía cubre este vehículo como fue diseñado, fabricado y equipado por General Motors, y no se limita a ninguna parte, componente o sistema en particular del vehículo fabricado por General Motors. Los defectos en diseño, ensamble o en cualquier parte, componente o sistema del vehículo tal como fue fabricado por General Motors el cual, en el momento en que dejó el control

de General Motors, causaron que las emisiones de ruido excedieran los estándares federales, están cubiertos por esta garantía de por vida del vehículo.

La siguiente información es relativa al cumplimiento de las normas federales de emisión de ruido para vehículo con Clasificación de peso bruto vehicular (GVWR) de más de 4,536 kg (10,000 libras).

El Programa de mantenimiento proporciona información sobre el mantenimiento del sistema de control de ruido, a fin de reducir al mínimo la degradación del sistema de control de emisión de ruido durante la vida útil del vehículo. La garantía del sistema de control de ruido aparece en el manual de garantía.

Estas normas se aplican solamente a vehículos vendidos en los Estados Unidos.

CÓMO FORZAR CON SISTEMA CONTROL RUIDO PROHIBIDO

Los siguientes actos o la provocación de los mismos está prohibida por la ley federal:

1. El desmontaje o la invalidación, por parte de cualquier persona, para cualquier otro fin distinto a los de mantenimiento, reparación, o remplazo, de cualquier dispositivo o elemento de diseño

incorporado en cualquier vehículo nuevo con propósitos de control de ruido antes de su venta o entrega al comprador final o durante su uso; o

2. El uso del vehículo después de que tal dispositivo o elemento de diseño haya sido desmontado o invalidado por cualquier persona.

Entre los actos que se considera que constituyen alteración se encuentran los indicados a continuación.

Aislamiento:

Desmontaje de los protectores contra ruido o cualesquier elementos de aislamiento que estén debajo del cofre.

Motor:

Desmontaje o invalidación del regulador de revoluciones del motor, si está equipado, a fin de permitir que la velocidad del motor exceda de las especificaciones del fabricante.

Ventilador y transmisión

- Retiro del embrague del ventilador, si está equipado, o hacer que el embrague no funcione.
- Extracción de la cubierta del ventilador, si está equipada.

Entrada de aire:

- Desmontaje del silenciador del depurador de aire.
- Modificación del depurador de aire.

Escape:

- Desmontaje del silenciador y/o el resonador.
- Desmontaje de los tubos de escape y sus abrazaderas.

Calentador operado por combustible (FOH) - motor de Diesel:

- Desmontaje del silenciador.

Verificación del interruptor de arranque **Advertencia**

Al hacer esta revisión, el vehículo podría moverse repentinamente. Si el vehículo se mueve, usted u otras personas podrían resultar lesionados.

1. Antes de iniciar esta revisión, asegúrese que haya suficiente espacio alrededor del vehículo.
2. Aplique el freno de estacionamiento y el freno normal.

No use el pedal del acelerador y esté preparado para apagar el motor inmediatamente si se enciende.

3. Trate de encender el motor en cada una de las velocidades. El vehículo debe arrancar solamente en P (estacionamiento) o N (neutral). Si el vehículo arranca en cualquier otra posición, contacte a su distribuidor para obtener servicio.

Revisión de la función de control del bloqueo de cambio de la transmisión automática **Advertencia**

Al hacer esta revisión, el vehículo podría moverse repentinamente. Si el vehículo se mueve, usted u otras personas podrían resultar lesionados.

1. Antes de iniciar esta revisión, asegúrese que haya suficiente espacio alrededor del vehículo. Debe estar estacionado sobre una superficie nivelada.
2. Aplique el freno de estacionamiento. Esté preparado para aplicar el freno normal inmediatamente si el vehículo empieza a moverse.

3. Con el motor apagado, haga girar el encendido a la posición de arranque, pero no encienda el motor. Sin aplicar el freno normal, trate de mover la palanca de cambios para sacarla de la posición P (estacionamiento), con una fuerza normal. Si la palanca de cambios sale de la posición P (estacionamiento), contacte a su distribuidor para obtener servicio.

Revisión del bloqueo de la transmisión del encendido

Mientras el vehículo está estacionado y con el freno de estacionamiento aplicado, trate de apagar la ignición en cada una de las posiciones de la palanca de cambios.

- La ignición debe girar a la posición de apagado solamente cuando la palanca de cambios esté en la posición P (Estacionamiento).
- La llave de ignición debe salir sólo cuando la ignición esté apagada.

Si el vehículo requiere servicio, contacte a su distribuidor.

Revisión del freno y el mecanismo de estacionamiento P (estacionamiento)

Advertencia

Al hacer esta revisión, el vehículo podría empezar a moverse. Usted u otras personas pueden sufrir lesiones y pueden ocasionarse daños materiales. Asegúrese que haya espacio frente al vehículo, en caso de que empiece a moverse. Esté preparado para aplicar el freno normal inmediatamente si el vehículo empieza a moverse.

Estacione el vehículo en una pendiente moderadamente inclinada, con el frente del vehículo hacia abajo. Manteniendo el pie sobre el freno normal, aplique el freno de estacionamiento.

- Para verificar la capacidad de detención del freno de estacionamiento: Con el motor encendido y la transmisión en la posición N (neutral), retire lentamente la presión del pedal del freno normal. Haga esto hasta que el vehículo quede detenido únicamente por el freno de estacionamiento.

- Para verificar la capacidad de detención del mecanismo P (estacionamiento): Con el motor encendido, lleve la palanca de cambios a la posición P (estacionamiento). Después libere el freno de estacionamiento, seguido del freno normal.

Si el vehículo requiere servicio, contacte a su distribuidor.

Cambio de la pluma limpiaparabrisas

Las hojas de los limpiaparabrisas deben revisarse en busca de indicios de desgaste y grietas. Vea *Programa de mantenimiento* ⇨ 287.

Las plumas de remplazo son de diferentes tipos y se quitan de distintas maneras. Vea el tipo y la longitud adecuados en *Partes de remplazo de mantenimiento* ⇨ 293.

Precaución

Si se permite que el brazo del limpiaparabrisas toque el parabrisas cuando no esté instalada la hoja del limpiaparabrisas podría dañarse el parabrisas. Cualquier daño que ocurra no

(Continúa)

Precaución (Continúa)

estará cubierto por la garantía del vehículo. No permita que el brazo del limpiaparabrisas toque el parabrisas.

1. Levante el brazo del limpiador para separarlo del parabrisas.

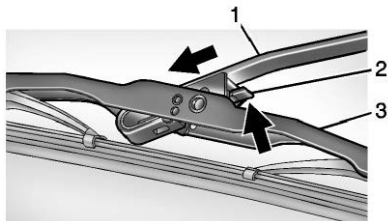

2. Empuje la palanca de liberación (2) para desacoplar el gancho y empuje el brazo del limpiador (1) hacia fuera del ensamblaje de la pluma (3).
3. Empuje el nuevo ensamblaje de la pluma de manera segura sobre el brazo del limpiador hasta que la palanca de liberación entre en su sitio, con lo que se escucha un clic.

Reemplazo del parabrisas**Sistemas de asistencia al conductor**

Si el parabrisas se debe reemplazar y el vehículo está equipado con un sensor de cámara delantera para los Sistemas de asistencia del conductor, se recomienda un parabrisas de reemplazo de GM. El parabrisas de reemplazo se debe instalar de acuerdo con las especificaciones de GM respecto a la alineación adecuada. Si no lo está, estos sistemas pueden no funcionar adecuadamente, pueden mostrar mensajes, o pueden no funcionar en absoluta. Consulte a su distribuidor respecto al reemplazo del parabrisas adecuado.

Direccionamiento de los faros**Orientación de faro frontal**

El direccionamiento de los faros ha sido preestablecido y no debe necesitar ajustes.

Si el vehículo resulta dañando en una colisión, el direccionamiento de los faros puede verse afectado. Si es necesario hacer ajustes a los faros delanteros, vea a su distribuidor.

Reemplazo de focos

Contacte a su distribuidor para obtener el tipo correcto de focos de reemplazo, o para cualquier procedimiento de cambio de foco no listado en esta sección.

Precaución

No reemplace focos incandescentes con focos de reemplazo LED post-venta. Esto puede ocasionar daños al sistema eléctrico del vehículo.

Focos de halógeno**⚠ Advertencia**

Los focos de halógeno contienen gas presurizado y pueden explotar si se dejan caer o sufren rayones. Usted u otras personas pueden sufrir lesiones. Asegúrese de leer y seguir las instrucciones indicadas en el empaque del foco.

Señal direccional delantera, marcador lateral y luces de estacionamiento

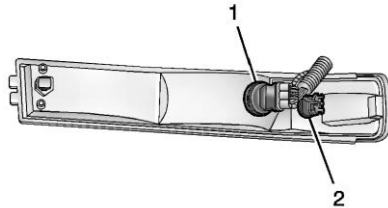

1. Luz de estacionamiento y direccional delantera
2. Luz lateral delantera

Para reemplazar la(s) bombilla(s) de la señal direccional delantera, la luz lateral y/o la luz de estacionamiento:



1. Use una herramienta pequeña para desenganchar el broche exterior en la luz, empujándolo hacia dentro y levantando el ensamble de la luz hacia delante.
2. Quite la luz de la rejilla.
3. Gire el receptáculo de la bombilla en sentido contrario a las manecillas del reloj un cuarto de vuelta para quitarlo del ensamble de la luz.
4. Para quitar la bombilla del toma corriente, jale hacia arriba en línea recta.
5. Remplace la bombilla.
6. Gire el receptáculo de la bombilla en sentido contrario a las manecillas del reloj para reinstalarla en el ensamble de la luz.
7. Reinstale el ensamble de la luz en la rejilla hasta que el broche exterior se enganche en su posición correcta.

Luces cola

Para reemplazar la bombilla de una luz de señal direccional/trasera o de respaldo:

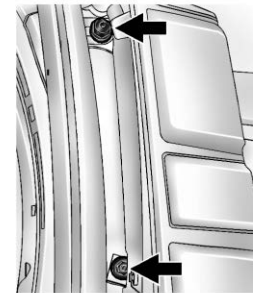

1. Quite las dos tuercas internas de la parte interior del ensamble de la luz trasera.

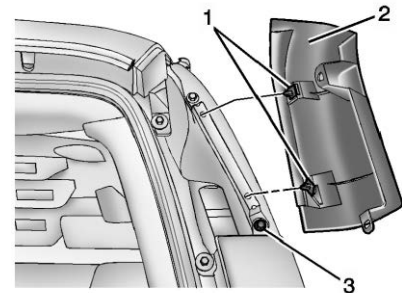

2. La tercera tuerca (3) está debajo de la pieza de aplicación (2) arriba de la luz. Quite las dos tuercas de la aplicación interior. Jale la aplicación (2) en línea recta ligeramente hacia atrás para librar las tachuelas. Después gire la aplicación (2) para alejarla lo suficiente como para tener acceso a los pernos de presión exteriores (1).
3. Desconecte con cuidado los pernos de presión (1) del soporte de la aplicación.
4. Quite la tercera tuerca (3) del lado exterior superior de la luz.
5. Quite el ensamble de la luz trasera del vehículo.

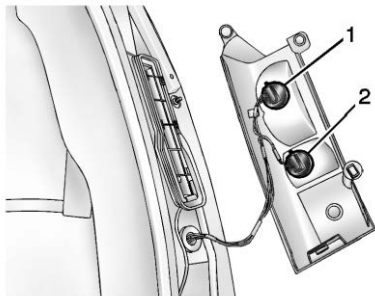

6. Para quitar el receptáculo de la bombilla de la luz de señal direccional/trasera (1) o la luz de reversa (2), gírelo en sentido contrario a las manecillas del reloj un cuarto de vuelta y tire de él para sacarlo del ensamble de la luz.
7. Para quitar la bombilla, tire de ella en línea recta.
8. Empuje la nueva bombilla en el receptáculo.
9. Para reinstalar el receptáculo de la bombilla, gírelo en sentido a favor de las manecillas del reloj, metiéndolo en el ensamble de la luz.
10. Invierta los pasos 1-5 para reinstalar el ensamble de la luz trasera y la aplicación.

Luz de alto superior central (CHMSL)

La luz de alto centrada montada en alto (CHMSL) está arriba de las puertas traseras, en la parte central del vehículo.

Para reemplazar una bombilla:

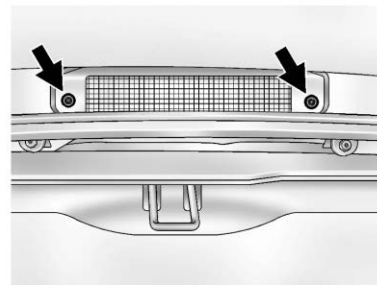

1. Quite los dos tornillos del ensamble de la luz CHMSL.
2. Quite el ensamble de la luz CHMSL.
3. Gire el receptáculo de la bombilla en sentido contrario a las manecillas del reloj un cuarto de vuelta para quitarlo del ensamble de la luz.
4. Tire de la vieja bombilla en línea recta para sacarla del receptáculo y empuje la nueva bombilla en el receptáculo.
5. Gire el receptáculo de la bombilla en sentido a favor de las manecillas del reloj un cuarto de vuelta para instalarlo en el ensamble de la luz.
6. Reinstale el ensamble de la luz CHMSL y los dos tornillos.

No bloquee o dañe la luz CHMSL al cargar artículos en el techo del vehículo.

Luz de Matrícula

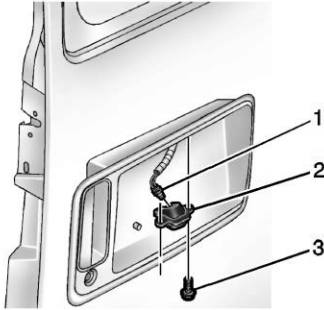

1. Receptáculo del foco
2. Ensamble de la bombilla de la placa de matrícula
3. Tornillos

Para reemplazar uno de estos focos:

1. Quite los tornillos (3) que aseguran el ensamble de la bombilla de la placa de matrícula (2).
2. Gire el receptáculo del foco (1) en sentido inverso al de las manecillas del reloj y jale el foco en sentido recto para sacarla del receptáculo.

3. Instale la bombilla nueva.
4. Invierta los pasos 1 y 2 para reinstalar el ensamble de la bombilla de la placa de matrícula.

Sistema eléctrico

Sobrecarga del sistema eléctrico

El vehículo cuenta con fusibles y disyuntores de circuito para dar protección contra la sobrecarga del sistema eléctrico.

Cuando la carga eléctrica de corriente es demasiado pesada, el disyuntor de circuito se abre y se cierra, protegiendo al circuito hasta que la carga de corriente regresa al nivel normal o hasta que se resuelve el problema. Esto reduce en gran medida la posibilidad de sobrecarga del circuito e incendio debidos a problemas eléctricos.

Los fusibles y disyuntores de circuito protegen a los dispositivos de corriente del vehículo.

Reemplace los fusibles defectuosos con fusibles nuevos del mismo tamaño y capacidad.

Si ocurre un problema en el camino y es necesario reemplazar un fusible, se puede tomar un fusible del mismo amperaje de otra posición. Elija el de alguna función del vehículo que no sea necesaria y repóngalo tan pronto como sea posible.

Cableado de faro

Una sobrecarga eléctrica puede provocar que las luces se enciendan y se apaguen o, en algunos casos, que se queden apagadas. Haga revisar inmediatamente el cableado de los faros si las luces se encienden y apagan o se quedan apagadas.

Limpiaparabrisas

Si el motor de los limpiaparabrisas se sobrecalienta debido a nieve o hielo, los limpiaparabrisas se detendrán hasta que el motor se enfríe y después volverán a funcionar.

Aunque el circuito está protegido contra sobrecarga eléctrica, la sobrecarga debida a nieve o hielo abundantes puede dañar el mecanismo articulado de los limpiadores. Siempre retire el hielo y la nieve abundantes del parabrisas antes de usar los limpiaparabrisas.

Si la sobrecarga se debe a un problema eléctrico y no a nieve o hielo, asegúrese de corregirla.

Fusibles y cortacircuitos

Los circuitos de cableado del vehículo están protegidos contra cortocircuitos por una combinación de fusibles y disyuntores de circuito. Esto reduce en gran medida la posibilidad de daños causados por problemas eléctricos.

Peligro

Los fusibles e interruptores de circuito están marcados con su clasificación de amperes. No exceda la clasificación de amperaje especificada cuando reemplace los fusibles e interruptores de circuito. El uso de un fusible o interruptor de circuito de tamaño excesivo puede resultar en el incendio del vehículo. Usted y otros podrían resultar lesionados seriamente o morir.



Advertencia

La instalación o uso de fusibles que no cumplan con las especificaciones del fusible original de GM es peligroso. Los fusibles podrían fallar, y resultar en un incendio. Usted u otras personas pueden lastimarse o morir, y el vehículo puede sufrir daños.

Vea *Accesorios y modificaciones* ⇨ 205 y *Información general* ⇨ 204.

Para revisar los fusibles, observe la banda plateada del interior del fusible. Si la banda está rota o fundida, reemplace el fusible. Asegúrese de reemplazar los fusibles defectuosos con fusibles nuevos del mismo tamaño y capacidad.

Si se funde un fusible, se pueden tomar temporalmente fusibles del mismo amperaje de otra posición de fusible. Reemplace el fusible tan pronto como sea posible.

Bloque de fusibles del compartimiento del motor

El bloque de fusibles está en el compartimiento del motor en el lado del conductor del vehículo.

Vehículos con contenido de instalador de mejoras

Vea www.gmupfitter.com para conocer disposiciones de mejorador y las mejores prácticas.

Precaución

Derramar líquidos sobre cualquier componente eléctrico del vehículo puede dañarlo. Mantenga siempre en su sitio las cubiertas de todos los componentes eléctricos.

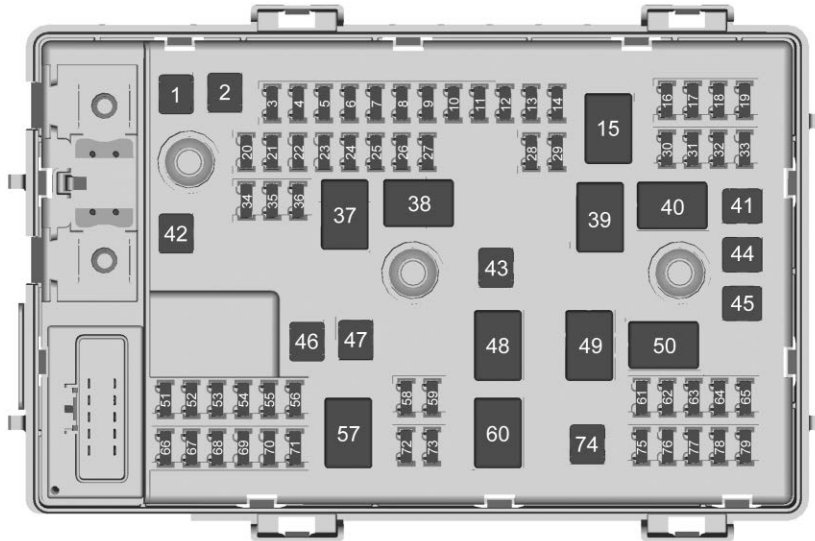

Es posible que el vehículo no cuente con todos los fusibles, los relevadores y las características que se ilustran.

Fusibles

1

Uso

Motor del sistema de frenos antibloqueo (ABS)

Fusibles

Uso

- 2 Módulo ABS
- 3 Luz de alto de remolque derecha/Luz direccional
- 4 -
- 5 -
- 6 Módulo de control del sistema de combustible/ignición
- 7 Módulo de control de carrocería 5
- 8 Módulo de control de carrocería 7
- 9 Módulo de control de carrocería 4
- 10 Cuadro de instrumentos
- 11 Cableado de remolque
- 12 -
- 13 Módulo de cámara de visión trasera interna
- 14 Lavaparabrisas
- 16 Claxon
- 17 Transmisión

Fusibles	Uso	Fusibles	Uso	Fusibles	Uso
18	A/C	31	Ignición del módulo de control de la transmisión	44	Solenoides del motor de arranque
19	Batería del módulo de control del motor	32	Batería del módulo de control de la transmisión 1	45	Módulo de control de motor, señal de tren motriz 2
20	Luz cutaway de alto/direccional izquierda	33	Módulo de asistencia de reversa para estacionamiento	46	Inversor CD-CA
21	Luz de remolque de alto/direccional izquierda	34	Sensor de NOx (sólo diesel)	47	–
22	Luz cutaway de alto/direccional derecha	35	Módulo de control de calentador de combustible (sólo diesel)	51	Faro de luz alta izquierdo
23	Sensor de NOx (sólo diesel)	36	Batería del módulo de control del sistema de combustible	52	Faro de luz alta derecho
24	Bomba de combustible	41	Módulo de control de la transmisión 2, señal de batería	53	Faro de luz baja izquierdo
25	Salida de corriente auxiliar	42	Cableado de remolque	54	Faro de luz baja derecho
26	Módulo de control de carrocería 3	43	Embrague de ventilador electroviscoso (sólo diesel)	55	Limpiaparabrisas
27	Opción de equipo especial			56	Solenoides de ventilación del recipiente
28	Bolsa de aire			58	Módulo de control de carrocería 2
29	Sensor del volante			59	Módulo de control de carrocería 1
30	Encendido de módulo de control del motor				

Fusibles	Uso
61	Solenoide de aceite de motor/Calentador de ventilación de cigüeñal (sólo diesel)
62	Sensor O2 2
63	–
64	Flujo de masa de aire/Ventilación de depósito
65	Bobinas/inyectores de ignición - non
66	Luces de conducción diurna 2
67	Luces de conducción diurna 1
68	Luces de alto auxiliares
69	Potencia externa para remolque
70	Luces de alto de elevadores
71	Calentador de combustible/Sensor FlexFuel
72	Módulo de control de carrocería 6

Fusibles	Uso
73	Encendedor/Conector de enlace de datos
74	Ventilador delantero
75	Módulo de control del motor
76	Sensores de hollín (sólo diesel)
77	Sensor O2 1
78	Módulo de control de motor/Señal de tren motriz 1
79	Bobinas/inyectores de ignición - par

Relevadores	Uso
15	Marcha/corr conmutada
37	Sensor de NOx (sólo diesel)
38	Bomba de combustible
39	ARRAN
40	Compresor de A/C

Relevadores	Uso
48	Embrague de ventilador electroviscoso (sólo diesel)
49	Tren pod
50	–
57	–
60	–

Bloque auxiliar de fusibles

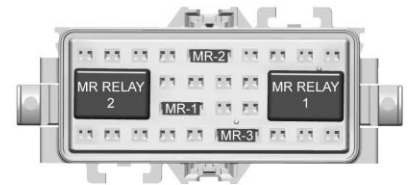

Este componente está cerca del bloque de fusibles en el compartimento del motor

Fusibles	Uso
MR-1	Instalador de mejoras 1

Fusibles	Uso
MR-2	Instalador de mejoras 2
MR-3	Control de potencia del elevador

Relevadores	Uso
MR Rel 1	Instalador de mejoras 1
MR Rel 2	Instalador de mejoras 2

Sujetador de fusible mega

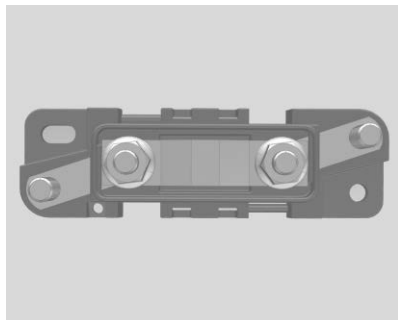

Fusible	Uso
1	Motor de arranque

Bloque de fusibles de la consola inferior

El bloque de fusibles de la consola de piso está debajo del asiento del conductor.

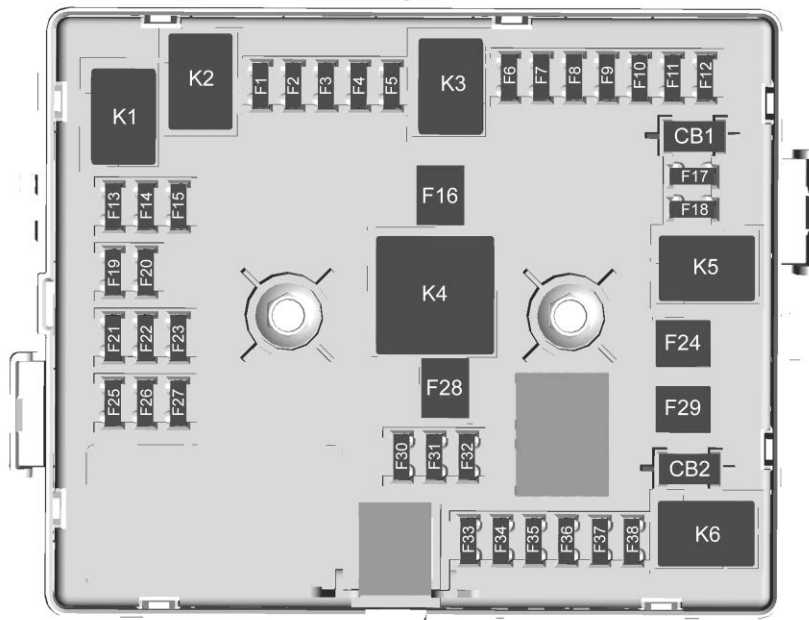

Es posible que el vehículo no cuente con todos los fusibles, los relevadores y las características que se ilustran.

Minifusibles**Uso**

F1	–
F2	Sensor del volante
F3	Luces de estacionamiento auxiliares
F4	Luces de estacionamiento delanteras
F5	Luces de estacionamiento del remolque
F6	Instalador de mejoras/ Luces de estacionamiento
F7	Luz de estacionamiento trasera derecha
F8	Luz de estacionamiento trasera izquierda
F9	Interruptor de espejo retrovisor exterior/ Instalador de mejoras de control de bloqueo-desbloqueo de puerta/ Módulo de cámara delantera

Minifusibles**Uso**

F10	Bolsa de aire/Detección automática de ocupante
F11	– /OnStar
F12	–
F13	HVAC 2
F14	HVAC 1
F15	Pantalla de LED reflejado
F16	Instalador de mejoras auxiliar 1/Ambulancia de gasolina
F17	Espejos exteriores con calefacción
F18	Desempañador de la ventana trasera
F19	Brújula
F20	Radio/Campanilla/Radio satelital SiriusXM
F21	Actuador de función remota/Monitor de presión de llantas

Minifusibles**Uso**

F22	Interruptor de ignición/ Sensor de ignición de lógica discreta
F23	Cuadro de instrumentos
F24	–
F25	Control de HVAC
F26	Auxiliar/Luces de reversa de remolque
F27	Luces traseras de reversa
F28	Instalador de mejoras 2/Luces de lectura/ Ambulancia
F29	Soplador trasero
F30	Instalador de mejoras/ Luces de cortesía
F31	Seguro de puerta delantera
F32	Seguro de puerta trasera
F33	Desbloqueo de puerta de carga

Minifusibles	Uso
F34	Desbloqueo de puerta de pasajero delantero
F35	Desbloqueo de puerta de pasajero trasera
F36	Desbloqueo de puerta del conductor
F37	–
F38	–

Relevadores	Uso
K1	Marcha
K2	–
K3	Luces de estacionamiento
K4	Instalador de mejoras 2
K5	Desempañador de la ventana trasera
K6	Energía retenida para accesorios

Disyuntores de circuito	Uso
CB1 (cortacircuitos1)	Asientos eléctricos
CB2 (cortacircuitos2)	Ventanas eléctricas

Ruedas y llantas

Llantas

Cada vehículo GM nuevo tiene llantas de alta calidad hechas por un fabricante de llantas líder. Ver el manual de garantía para obtener información respecto de la garantía de las llantas y dónde obtener servicio. Para mayor información, contacte al fabricante de las llantas.

Advertencia

- Las llantas que no han recibido buen mantenimiento o que se usan incorrectamente son peligrosas.

(Continúa)

Advertencia (Continúa)

- La sobrecarga de las llantas puede provocar sobrecalentamiento, como resultado de una flexión excesiva. Podría reventarse una llanta y ocasionar un choque grave. Vea *Límites de carga del vehículo* ⇨ 151.
- Las llantas infladas a menor presión que la indicada representan el mismo peligro que las llantas sobrecargadas. La colisión resultante podría causar lesiones severas. Revise periódicamente todas las llantas, para mantener la presión recomendada. La presión de las llantas debe revisarse con las llantas frías.
- Es más probable que las llantas infladas excesivamente se ponchen o se rompan debido a un impacto repentino, como al caer en un bache. Mantenga las llantas a la presión recomendada.

(Continúa)

Advertencia (Continúa)

- Las llantas gastadas o viejas pueden provocar una colisión. Si el dibujo está muy gastado, replácelas.
- Remplace las llantas que hayan sufrido daños por impacto con baches, aceras, etc.
- Las llanta reparadas de manera incorrecta pueden provocar una colisión. Solamente el concesionario o un centro autorizado de servicio para llantas deben reparar, replazar, desmontar y montar las llantas.
- No gire las ruedas a más de 56 km/h (35 mph) sobre superficies resbalosas tales como nieve, lodo, hielo, etc. El giro excesivo puede causar que las llantas exploten.

Neumáticos para todas las estaciones

Este vehículo puede venir con llantas para todas las estaciones. Estas llantas están diseñadas para brindar buen desempeño en general en la mayoría de las superficies de caminos y de condiciones climáticas. Las llantas de equipo original diseñados de acuerdo con los criterios de desempeño de llantas específicos de GM tienen un código de especificación TPC moldeado en la pared lateral. Las llantas para todas las estaciones de equipo original se pueden identificar por los dos últimos caracteres en este código TPC, que son "MS".

Considere instalar llantas de invierno en el vehículo si se espera conducir con frecuencia en caminos cubiertos por hielo o nieve. Las llantas para todas las estaciones brindan un desempeño adecuado para la mayoría de las condiciones de conducción en invierno, pero puede ser que no brinden el mismo nivel de tracción o de desempeño que las llantas para invierno en caminos cubiertos con nieve o hielo. Vea *Llantas para invierno* ⇨ 243.

Llantas para invierno

Este vehículo no se equipó originalmente con llantas para invierno. Las llantas para invierno están diseñadas para ofrecer mayor tracción en caminos cubiertos con nieve o hielo. Considere instalar llantas de invierno en el vehículo si se espera conducir con frecuencia en caminos cubiertos por hielo o nieve. Consulte a su distribuidor para obtener detalles sobre la disponibilidad de llantas para invierno y la elección de la llanta adecuada. Vea también *Compra de llantas nuevas* ⇨ 256.

Con las llantas para invierno, la tracción en caminos secos puede ser menor, el ruido provocado por el camino puede ser mayor y la vida del dibujo puede ser menor. Después de cambiar a llantas para invierno, esté alerta para detectar los cambios en el manejo y frenado del vehículo.

Si utiliza llantas de invierno:

- Use llantas de la misma marca y con el mismo tipo de dibujo en las cuatro ruedas.
- Use solamente llantas de capas radiales con las mismas características de tamaño, capacidad de carga y rango de velocidad que las llantas originales.

Es probable que no haya llantas para invierno con el mismo rango de velocidad que las llantas originales con rango de velocidad H, V, W, Y y ZR. Si se eligen llantas para invierno con menor rango de velocidad, nunca exceda su capacidad máxima de velocidad.

Etiqueta de pared lateral de la llanta

En el costado de la llanta hay información útil sobre ella. El ejemplo muestra la pared lateral de una llanta de camioneta ligera regular.

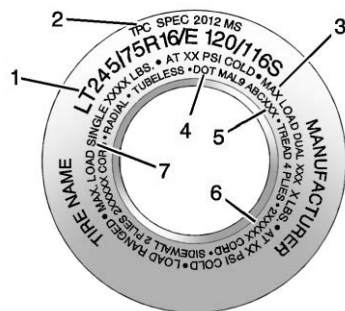

Llantas para camiones ligeros (LT-Métrico)

(1) Tamaño de la llanta : El código de tamaño de la llanta es una combinación de letras y números que definen el ancho, la altura, la relación de dimensiones, el tipo de construcción y la descripción de servicio de una llanta en particular. Para más detalles, vea la ilustración “Tamaño de la llanta”, más adelante en esta sección.

(2) Especificación de los criterios de desempeño de la llanta (TPC) : Las llantas originales diseñadas conforme a los criterios de desempeño de la llanta específicos de GM tienen un código de especificación TPC en el costado. Las especificaciones TPC de GM cumplen o superan todos los lineamientos de seguridad federales.

(3) Carga máxima con llantas duales : Carga máxima que puede transportarse y la presión máxima requerida para soportarla en configuración dual. Para información sobre la presión de las llantas recomendada, vea *Presión de llantas* ⇨ 248 y *Límites de carga del vehículo* ⇨ 151.

(4) Departamento de Transporte (DOT) : El código del Departamento de Transporte (DOT) indica que la llanta cumple con las Normas de Seguridad para Vehículos de Motor del Departamento de Transporte de EE. UU.

DOT Fecha de fabricación de llanta : Los últimos cuatro dígitos del TIN indican la fecha de fabricación de la llanta. Los dos primeros dígitos representan la semana (01-52) y los dos últimos dígitos, el año. Por ejemplo, la tercera semana del año 2020 sería una fecha DOT de 4 dígitos de 0320. La semana 01 es la primera semana completa (domingo a sábado) de cada año.

(5) Número de identificación de la llanta (TIN) : Las letras y los números que van después del código del Departamento de Transporte (DOT) corresponden al número de identificación de la llanta (TIN). El número TIN indica el código del fabricante y la planta de manufactura, el tamaño de la llanta y la fecha de fabricación de la llanta. El número TIN

está en ambos lados de la llanta, aunque la fecha de fabricación de la llanta puede estar solamente en uno de los lados.

(6) Material de las capas de la llanta :

Esto indica el tipo de cuerdas y el número de capas en el costado y en el piso de la llanta (bajo el dibujo).

(7) Carga máxima con llantas sencillas :

Carga máxima que puede transportarse y la presión máxima requerida para soportarla con una sola llanta. Para información sobre la presión de las llantas recomendada, vea *Presión de llantas* ⇨ 248 y *Límites de carga del vehículo* ⇨ 151.

Designaciones de llanta

Tamaño de la llanta

Los ejemplos muestran el tamaño de una llanta de camioneta ligera regular.

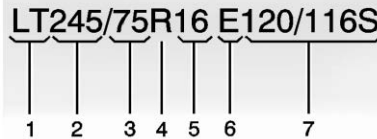

Llantas para camiones ligeros (LT-Métrico)

(1) Llantas para camiones ligeros

(LT-Métrico) : Versión estadounidense del sistema métrico de tamaños de llantas. Las letras LT como primeros dos caracteres en el tamaño de la llanta significan que se trata de una llanta para camiones ligeros diseñada de acuerdo con las normas establecidas por la Tire and Rim Association de EE. UU.

(2) Ancho de la llanta : El número de 3 dígitos indica el ancho de la sección de la llanta, en milímetros, de costado a costado.

(3) Relación de dimensiones : Es un número de 2 dígitos que indica la relación altura-ancho de la llanta. Por ejemplo, si la relación de dimensiones del tamaño de la llanta es 75, como se ve en el punto 3 de la ilustración de

llanta de camión ligero (LT-Métrico), significaría que la altura del costado de la llanta es del 75 por ciento de su ancho.

(4) Código de construcción : Para indicar el tipo de construcción de las capas de la llanta se usa un código alfabético. La letra R significa construcción de capas radiales, la letra D significa construcción de capas en diagonal o de sesgo.

(5) Diámetro del rin : Diámetro del rin en pulgadas.

(6) Rango de carga : Rango de carga.

(7) Descripción del servicio : La descripción de servicio indica el índice de carga y la clasificación de velocidad de la llanta. Si aparecen dos números, como en el ejemplo, 120/116, esto representa el índice de carga para una sola llanta en comparación con el uso de ruedas duales (individual/dual). El rango de velocidad es la velocidad máxima para la que la llanta está certificada para transportar una carga.

Terminología y definiciones de llanta

Presión de aire : Cantidad de aire contenida en la llanta que presiona hacia fuera en cada pulgada cuadrada de la llanta. La presión del aire se expresa en kPa (kilopascales) o psi (libras por pulgada cuadrada).

Peso de accesorios : El peso combinado de los accesorios opcionales. Algunos ejemplos de accesorios opcionales son la transmisión automática, ventanas eléctricas, asientos eléctricos y aire acondicionado.

Relación de dimensiones : Se trata de la relación entre la altura y el ancho de la llanta.

Cinturón : Capa de cuerdas cubierta de hule entre las capas y el dibujo. Las cuerdas pueden ser de acero u otros materiales de refuerzo.

Ceja : La ceja de la llanta contiene alambres de acero envueltos por cuerdas de acero que sujetan la llanta al rin.

Llanta de capas diagonales : Llanta en la que las capas están colocadas en ángulos alternados menores de 90° con respecto a la línea central del dibujo.

Presión de llantas frías : Presión del aire contenido en la llanta, medida en kPa (kilopascales) o psi (libras por pulgada cuadrada) antes de que la llanta haya acumulado calor por rodamiento. Vea *Presión de llantas* ⇨ 248.

Peso en vacío : Peso de un vehículo de motor con equipo estándar y opcional, incluyendo la capacidad máxima de combustible, aceite y refrigerante, pero sin pasajeros ni carga.

Código DOT : Código moldeado en el costado de la llanta, que significa que la llanta cumple con las Normas de seguridad para vehículos de motor del Departamento de Transporte (DOT) de EE. UU. El código DOT incluye el número de identificación de la llanta (TIN) y una clave alfanumérica que también puede identificar al fabricante de la llanta, la planta de producción, la marca y la fecha de producción.

Clasificación de peso bruto del vehículo (GVWR) : Clasificación de peso bruto del vehículo. Vea *Límites de carga del vehículo* ⇨ 151.

Clasificación de peso bruto del eje delantero (GAWR FRT) : Clasificación de peso bruto del eje delantero. Vea *Límites de carga del vehículo* ⇨ 151.

Clasificación de peso bruto del eje trasero (GAWR RR) : Clasificación de peso bruto del eje trasero. Vea *Límites de carga del vehículo* ⇨ 151.

Costado diseñado para el exterior : Costado de una llanta asimétrica que siempre debe quedar hacia el exterior al montar la llanta en un vehículo.

Kilopascal (kPa) : Unidad de presión de aire del sistema métrico.

Llantas para camiones ligeros (LT-Métrico) : Tipo de llanta usado en camiones de carga ligera y algunos vehículos de usos múltiples para pasajeros.

Índice de carga : Número asignado entre 1 y 279 que corresponde a la capacidad de transporte de carga de la llanta.

Presión máxima de inflado : Presión de aire máxima a la que puede inflarse una llanta fría. La presión de aire máxima está indicada en el costado de la llanta.

Clasificación de carga máxima : Clasificación de carga de la llanta a la máxima presión de inflado permisible.

Peso máximo de vehículo cargado : Suma del peso útil, el peso de los accesorios, el peso de capacidad del vehículo y el peso de los elementos opcionales de producción.

Peso normal de los ocupantes : El número de ocupantes para el que está diseñado un vehículo multiplicado por 68 kg (150 libras). Vea *Límites de carga del vehículo* ⇨ 151.

Distribución de los ocupantes : Posiciones de asientos designadas.

Costado exterior : Costado de las llantas asimétricas, que tienen un costado en particular que queda hacia fuera al montar la llanta en un vehículo. Costado de la llanta que tiene cara blanca, caracteres en color blanco o en el que el nombre del fabricante, marca y/o modelo están más resaltados o más profundos que la misma nomenclatura en el otro costado de la llanta.

Llanta para vehículos de pasajeros (P-Métrico) : Tipo de llanta usado en autos para pasajeros y algunos camiones de carga ligera y vehículos de usos múltiples.

Presión de inflado recomendada : Presión de inflado de la llanta recomendada por el fabricante del vehículo, como se ilustra en la placa de información sobre llantas. Vea *Presión de llantas* ⇨ 248 y *Límites de carga del vehículo* ⇨ 151.

Llanta de capas radiales : Llanta en la que las cuerdas de las capas que extienden hasta las cejas están colocadas a 90° con respecto a la línea central del dibujo.

Rin : Soporte metálico para la llanta, sobre el que asientan las cejas de la llanta.

Costado : Porción de la llanta que se encuentra entre el dibujo y la ceja.

Clasificación de velocidad : Código alfanumérico asignado a la llanta, que indica la velocidad máxima a la que puede funcionar.

Tracción : Fricción entre la llanta y la superficie del camino. Cantidad de agarre proporcionado.

Dibujo : Porción de la llanta que entra en contacto con el camino.

Indicadores de desgaste : Bandas angostas, en ocasiones llamadas barras de desgaste, que aparecen a través del dibujo de la llanta cuando solamente

quedan 1.6 mm (1/16 pulg.) de dibujo. Vea *Cuándo se deben reemplazar las llantas* ⇨ 255.

Graduación de calidad uniforme de llanta (UTQGS) : Sistema de información relativa a llantas que da a los consumidores clasificaciones de la tracción, la resistencia a la temperatura y el desgaste de la llanta. Las clasificaciones son determinadas por los fabricantes de llantas, usando procedimientos de pruebas establecidos por el gobierno. Las clasificaciones están moldeadas en el costado de la llanta. Vea *Graduación de calidad uniforme de llanta* ⇨ 258.

Peso de capacidad del vehículo : Es igual al número de posiciones de asiento designadas, multiplicado por 68 kg (150 libras), más la capacidad de carga designada. Vea *Límites de carga del vehículo* ⇨ 151.

Carga máxima del vehículo sobre la llanta : Carga sobre cada una de las llantas debida al peso útil, peso de los accesorios, peso de los ocupantes y peso de la carga.

Placa de información del vehículo : Etiqueta fijada de manera permanente en el vehículo, que indica el peso de capacidad del vehículo, así como el tamaño de las llantas originales y la presión de inflado recomendada. Vea "Etiqueta de información sobre llantas y carga", en *Límites de carga del vehículo* ⇨ 151.

Presión de llantas

Las llantas necesitan la presión de aire correcta para funcionar de manera eficiente.

Advertencia

Ni el inflado insuficiente de llantas ni el inflado excesivo son buenos. Las llantas con un inflado insuficiente, o las llantas que no tienen aire suficiente, pueden resultar en:

(Continúa)

Advertencia (Continúa)

- Sobrecarga y sobrecalentamiento de la llanta, que podrían causar que la llanta se reviente.
- Desgaste prematuro o irregular.
- Mal manejo.
- Menor rendimiento de combustible.

Las llantas con un inflado excesivo, o las llantas que tienen demasiado aire, pueden resultar en:

- Desgaste inusual.
- Mal manejo.
- Desplazamiento con movimientos abruptos.
- Daños innecesarios causados por peligros del camino.

La etiqueta de información de llantas y carga en el vehículo indica cuáles son las llantas originales y las presiones correctas de inflado cuando las llantas están frías. La presión recomendada es

la presión mínima de aire necesaria para sostener la capacidad máxima de transporte de carga del vehículo.

Para información adicional sobre cuánto peso puede transportar el vehículo y un ejemplo de la etiqueta de Información sobre llantas y carga, vea *Límites de carga del vehículo* ⇨ 151. Cómo se carga el vehículo afecta el manejo del vehículo y la comodidad de la conducción. Nunca cargue el vehículo con un peso mayor que el que está diseñado para transportar.

Cuándo revisar

Revise la presión de las llantas una vez al mes o más.

No olvide la llanta de refacción, si el vehículo cuenta con ella. Para información adicional, vea *Llanta de refacción de tamaño completo* ⇨ 271.

Cómo revisar

Use un calibrador de bolsillo de buena calidad para verificar la presión de las llantas. El inflado adecuado de la llanta no puede determinarse mirando la

llanta. Revise la presión de inflado de las llantas cuando estén frías, lo que significa que el vehículo no ha sido manejado por lo menos durante tres horas o no más de 1.6 km (1 milla).

Retire el tapón de la válvula del vástago de la válvula de la llanta. Para medir la presión, presione el calibrador firmemente sobre la válvula. Si la presión de inflado de llantas frías coincide con la presión recomendada en la etiqueta de Información sobre llantas y carga no es necesario hacer ajustes. Si la presión de inflado es baja, añada aire hasta que se llegue a la presión recomendada. Si la presión de inflado es alta, presione el vástago que se encuentra en el centro de la válvula de la llanta para liberar el aire.

Revise nuevamente la presión de la llanta con el calibrador.

Vuelva a colocar las tapas de la válvula sobre los pivotes para evitar que entre suciedad y humedad. Sólo use tapas de válvula diseñadas para el vehículo por

GM. Los sensores TPMS podrían dañarse y no estaría cubierto por la garantía del vehículo.

Sistema de monitoreo de la presión de las llantas

El Sistema de monitoreo de la presión de las llantas (TPMS) usa tecnología de radio y sensores para verificar los niveles de presión de las llantas. Los sensores del sistema TPMS monitorean la presión del aire de las llantas y transmiten las lecturas de presión de las llantas a un receptor ubicado en el vehículo.

Cada una de las llantas, incluyendo la de refacción (si la hay), debe revisarse mensualmente en frío y debe inflarse a la presión de inflado recomendada por el fabricante del vehículo que aparece en la placa de información del vehículo o en la etiqueta de presión de inflado de las llantas. (Si su vehículo tiene llantas de tamaño distinto al indicado en la placa de información del vehículo o en la etiqueta de presión de inflado de las llantas, debe determinar la presión de inflado adecuada para esas llantas en particular.)

Como función adicional de seguridad, su vehículo cuenta con un sistema de monitoreo de la presión de las llantas (TPMS), que enciende un indicador de presión baja de las llantas cuando a una o más de las llantas les falta mucho aire.

En consecuencia, cuando se encienda el indicador de presión baja de las llantas, debe detenerse y revisar las llantas tan pronto como sea posible, e inflarlas a la presión adecuada. Conducir con una llanta a la que le falta mucho aire provoca que la llanta se sobrecaliente, y puede causar una falla de la llanta. La falta de aire también reduce la eficiencia en el uso de combustible y la vida del dibujo de la llanta y puede afectar el manejo y la capacidad de frenado del vehículo.

Nótese que el sistema TPMS no es sustituto del buen mantenimiento de las llantas y es responsabilidad del conductor mantener la presión correcta de las llantas, aun cuando la falta de aire no haya alcanzado el nivel que enciende el indicador TPMS de presión baja de las llantas.

El vehículo también cuenta con un indicador de falla del sistema TPMS, para indicar cuando el sistema no está funcionando adecuadamente. El indicador de falla del

sistema TPMS está combinado con el indicador de presión baja de las llantas. Cuando el sistema detecta una falla, el indicador encenderá de manera intermitente durante un minuto aproximadamente y después permanecerá continuamente encendido. Esta secuencia continuará cuando el vehículo se arranque subsecuentemente, mientras persista la falla.

Cuando el indicador de falla está encendido, el sistema puede no ser capaz de detectar o indicar la presión baja de las llantas como debería. Las fallas del sistema TPMS pueden ocurrir por varias razones, incluyendo la instalación de llantas o ruedas de remplazo o alternativas en el vehículo, que impiden el funcionamiento correcto del sistema TPMS. Revise siempre el indicador de falla del sistema TPMS después de cambiar una o más llantas o ruedas del vehículo, para asegurarse que las llantas y ruedas de remplazo o alternativas permiten que el sistema TPMS continúe funcionando en forma apropiada.

Vea *Funcionamiento del sistema de monitoreo de presión de las llantas* ⇨ 250.

Vea *Norma de Radiofrecuencia* ⇨ 305.

Funcionamiento del sistema de monitoreo de presión de las llantas

Este vehículo pudiera contar con un Sistema de monitoreo de la presión de las llantas (TPMS). El sistema TPMS está diseñado para advertir al conductor cuando existe una condición de presión baja de las llantas. Los sensores del sistema TPMS están montados en cada ensamble de llanta y rueda, excluyendo el ensamble de la llanta y la rueda de refacción. Los sensores del sistema TPMS monitorean la presión del aire de las llantas de su vehículo y transmiten las lecturas de presión de las llantas a un receptor ubicado en el vehículo.



Cuando se detecta una condición de presión baja de las llantas, el sistema TPMS enciende la luz de advertencia de presión baja de las llantas, ubicado en el conjunto del tablero de instrumentos. Si se enciende la luz de advertencia, deténgase tan pronto

como sea posible e infle las llantas a la presión recomendada en la etiqueta de Información sobre llantas y carga. Vea *Límites de carga del vehículo* ⇨ 151.

Se indica un mensaje para revisar la presión en una llanta específica en el Centro de información del conductor (DIC). La luz de advertencia de presión baja de las llantas y el mensaje de advertencia del DIC se encienden cada vez que se enciende el motor, hasta que las llantas se inflan a la presión de inflado correcta. Si el vehículo cuenta con botones en el DIC, puede ver el nivel de presión de las llantas. Para información y detalles adicionales sobre la operación y las pantallas del DIC, vea *Centro de información del conductor (DIC)* ⇨ 93.

Es posible que en clima frío se encienda la luz de advertencia de presión al encender el vehículo por primera vez y luego se apague al conducir el vehículo. Esto podría ser un indicio temprano de que la presión de aire está bajando y es necesario inflarlas a la presión adecuada.

La etiqueta de Información sobre llantas y carga indica el tamaño de las llantas originales y la presión de inflado correcta cuando las llantas están frías. Vea en *Límites de carga del vehículo* ⇨ 151 un ejemplo de

etiqueta de Información sobre llantas y carga y su ubicación. Vea también *Presión de llantas* ⇨ 248.

El sistema TPMS puede advertir de una condición de presión baja de las llantas, pero no es sustituto del mantenimiento normal de las llantas. Vea *Inspección de llantas* ⇨ 253, *Rotación de la llanta* ⇨ 253 y *Llantas* ⇨ 242.

Precaución

No todos los materiales para sellar llantas son iguales. Los selladores para llantas no aprobados podrían dañar los sensores TPMS. El daño de los sensores del sistema TPMS causado por un sellador para llantas incorrecto no está cubierto por la garantía del vehículo. Siempre use solamente el sellador de llantas aprobado por GM, disponible con su distribuidor o incluido con el vehículo.

Indicador luminoso y mensaje de falla del sistema TPMS

El sistema TPMS no funcionará adecuadamente si falta uno o más de los sensores del sistema TPMS o no funcionan. Cuando el sistema detecta una falla, la luz

de advertencia de presión baja de las llantas se enciende de manera intermitente aproximadamente durante un minuto y después permanece encendida durante el resto del ciclo de encendido. También aparece un mensaje de advertencia en el Centro de Información del Conductor (DIC). La luz de advertencia y el mensaje de advertencia del DIC se encienden en cada ciclo de encendido hasta que se corrige el problema. A continuación se indican algunas de las condiciones que pueden hacer que ésta encienda:

- Una de las llantas de rodaje ha sido remplazada con la llanta de refacción. La llanta de refacción no tiene sensor del sistema TPMS. La luz de mal funcionamiento y el mensaje DIC deberán apagarse después de que la llanta sea reemplazada y se realice exitosamente el proceso de correspondencia de los sensores. Vea "Proceso de correspondencia de los sensores del sistema TPMS", más adelante en esta sección.
- El proceso de correspondencia de los sensores del sistema TPMS no se realizó o no se completó con éxito después de la rotación de las llantas. La luz de mal funcionamiento y el mensaje del DIC deben desaparecer después de completar

con éxito el proceso de correspondencia de los sensores. Vea "Proceso de correspondencia de los sensores del sistema TPMS", más adelante en esta sección.

- Falta uno o más sensores del sistema TPMS o están dañados. La luz de mal funcionamiento y el mensaje DIC deberán apagarse cuando los sensores TPMS sean instalados y se realice exitosamente el proceso de correspondencia de los sensores. Acuda con su distribuidor para obtener servicio.
- Las llantas o ruedas de reemplazo no son iguales a las llantas o ruedas originales. Las llantas y ruedas distintas a las recomendadas podrían impedir el funcionamiento correcto del sistema TPMS. Vea *Compra de llantas nuevas* ⇨ 256.
- La operación de aparatos electrónicos o la cercanía a instalaciones en las que se usen frecuencias de ondas de radio similares a las del sistema TPMS podrían provocar fallas en los sensores del sistema TPMS.

Si el sistema TPMS no funciona adecuadamente, no puede detectar ni indicar la condición de presión baja de las llantas.

Vea a su distribuidor para obtener servicio si se enciende la luz indicadora de falla del sistema TPMS y aparece el mensaje del DIC y permanecen encendidos.



Proceso de correspondencia de los sensores del sistema TPMS

Cada sensor del sistema TPMS tiene un código de identificación único. El código de identificación deberá corresponder a una posición nueva de la rueda/llanta después de rotar las llantas del vehículo o reemplazar uno o más de los sensores TPMS. Además, el proceso de correspondencia de los sensores TPMS deberá ser realizado después de reemplazar la llanta de refacción con una llanta que contenga el sensor TPMS. La luz de mal funcionamiento y el mensaje DIC deberán apagarse en el siguiente ciclo de ignición. Los sensores se hacen corresponder a las posiciones de rueda/llanta, usando una herramienta de aprendizaje TPMS, en el orden siguiente: llanta delantera del lado del conductor, llanta delantera del lado del pasajero, llanta trasera del lado del pasajero, y llanta trasera del lado del conductor. Vea a su distribuidor para obtener servicio o para comprar una herramienta de aprendizaje. También puede comprarse una herramienta de reaprendizaje de TPMS. Consulte la

herramienta de activación del sensor de monitoreo de presión de las llantas en www.gmtoolsandequipment.com o llame al 1-800-GM TOOLS (1-800-468-6657).

Usted cuenta con dos minutos para hacer corresponder la primera posición de llanta/rueda, y cinco minutos en total para hacer la correspondencia de las cuatro posiciones de llanta/rueda. Si le toma más tiempo, el proceso de correspondencia se detiene y debe ser reiniciado.

El proceso de correspondencia de los sensores del sistema TPMS es el siguiente:

1. Aplique el freno de estacionamiento.
2. Encienda la ignición sin arrancar el vehículo. Vea *Posiciones del encendido* ⇨ 155.
3. Oprima al mismo tiempo los botones  y  del transmisor remoto de entrada sin llave (RKE) durante unos cinco segundos. El claxon suena dos veces para indicar que el receptor está en modo de recepción de datos y en la pantalla del DIC aparece el mensaje PROGRAMACIÓN NEUM ACTIVO.

Si el vehículo no cuenta con RKE, oprima el botón de información del vehículo del Centro de información del conductor

(DIC) hasta que se muestre el mensaje PULSE ✓ PARA PROG POSIC NEUMÁTICOS. El claxon suena dos veces para indicar que el receptor está en modo de recepción de datos y en la pantalla del DIC aparece el mensaje PROGRAMACIÓN NEUM ACTIVO.

4. Empiece con la llanta delantera del lado del conductor.
5. Coloque la herramienta de aprendizaje contra el costado de la llanta, cerca del pivote de la válvula. Luego oprima el botón para activar el sensor TPMS. Un chirrido de la bocina confirma que el código de identificación del sensor ha encontrado correspondencia con la posición de esta llanta y esta rueda.
6. Proceda con la llanta delantera del lado del pasajero y repita el procedimiento del Paso 5.
7. Proceda con la llanta trasera del lado del pasajero y repita el procedimiento del Paso 5.
8. Proceda con la llanta trasera del lado del conductor y repita el procedimiento del Paso 5. El claxon suena dos veces para indicar que el código de identificación del sensor se ha hecho corresponder con la llanta trasera del lado del conductor y

que el procedimiento de correspondencia de los sensores del sistema TPMS ya no está activo. El mensaje PROGRAMACIÓN NEUM ACTIVO desaparece de la pantalla del DIC.

9. Apague el vehículo.

10. Infle las cuatro llantas a la presión de aire recomendada que se indica en la etiqueta de Información sobre llantas y carga.

Inspección de llantas

Se recomienda que inspeccione las llantas, incluyendo la llanta de refacción, si el vehículo cuenta con ella, en busca de señales de desgaste o daños, por lo menos una vez al mes.

Reemplace la llanta si:

- Pueden verse los indicadores en tres o más lugares alrededor de la llanta.
- Se puede ver una cuerda o lona a través el hule de la llanta.
- El dibujo o un costado están agrietados, cortados o rasgados con suficiente profundidad como para que se vean las cuerdas o la lona.

- La llanta tiene un golpe, una protuberancia o una fisura.
- La llanta tiene una ponchadura, corte u otro daño que no pueda repararse bien debido a su tamaño o ubicación.

Rotación de la llanta

La rotación de las llantas debe hacerse cada 12,000 km (7,500 millas). Vea *Programa de mantenimiento* ⇨ 287.

Las llantas se rotan para lograr un desgaste más uniforme en todas las llantas. La primera rotación es la más importante.

Siempre que se observe cualquier desgaste inusual, rote las llantas tan pronto como sea posible, revise la presión de inflado adecuada de las llantas, y revise las llantas o ruedas dañadas. Si el desgaste inusual continúa después de la rotación, revise la alineación de la rueda. Vea *Cuándo se deben reemplazar las llantas* ⇨ 255 y *Reemplazo de rueda* ⇨ 260.

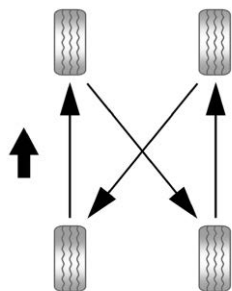

Use este patrón de rotación al hacer rotación de los neumáticos si el vehículo tiene ruedas traseras sencillas.

Rotación de llantas dobles

Cuando el vehículo es nuevo, o cada vez que se remplace o dé servicio a una rueda, un perno o una tuerca de la rueda, revise el apriete de las tuercas de la rueda después de 160, 1 600, y 10 000 km (100, 1,000, y 6,000 mi) de conducción. Para obtener información sobre el torque adecuado y el apriete de la tuerca de la rueda, consulte "Retiro de llanta desinflada e instalación

de la llanta de refacción" en *Cambio de llanta* ⇨ 262 y "Torque de la tuerca de rueda" en *Capacidades/especificaciones* ⇨ 296 y "Retiro de llanta desinflada e instalación de la llanta de refacción" en *Cambio de llanta* ⇨ 262.

Por lo general, en la configuración de llantas dobles, la llanta exterior se gasta más rápido que la llanta interior. Las llantas duran más y se gastan menos al rotarlas. Vea *Inspección de llantas* ⇨ 253 y *Rotación de la llanta* ⇨ 253. Vea también *Programa de mantenimiento* ⇨ 287.

Si la llanta de refacción de tamaño completo es parte de la rotación de las llantas, asegúrese que la llanta que se coloca en la posición de refacción se almacene con seguridad. Empuje, jale y trate de girar o voltear la llanta. Si se mueve, use la llave/eje de elevador de la rueda para apretar el cable. Vea *Cambio de llanta* ⇨ 262.

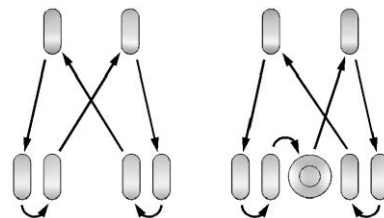

Use este patrón de rotación al realizar la rotación de las llantas si el vehículo tiene ruedas traseras dobles.

Al instalar ruedas dobles, revise que estén alineados los orificios de ventilación de las ruedas interior y exterior de cada lado.

Ajuste las llantas delanteras y traseras a la presión de inflado recomendada en la etiqueta de información de llanta y carga después que se hayan rotado las llantas. Vea *Presión de llantas* ⇨ 248 y *Límites de carga del vehículo* ⇨ 151.

Reinicialice el Sistema de monitoreo de la presión de las llantas. Vea *Funcionamiento del sistema de monitoreo de presión de las llantas* ⇨ 250.

Revise que todas las tuercas de las ruedas estén apretadas adecuadamente. Consulte "Torque de turca de rueda" en *Capacidades/especificaciones* ⇨ 296, y "Desinstalación de llanta pinchada e instalación de llanta de refacción" en *Cambio de llanta* ⇨ 262.

Advertencia

La presencia de óxido o suciedad en la rueda o en las partes a las que ésta se sujeta, puede hacer que las tuercas de las ruedas se aflojen con el paso del tiempo. La rueda podría salirse y causar una colisión. Al cambiar las ruedas, elimine todo el óxido y la suciedad de los sitios en los que se sujeta la rueda. En caso de emergencia, puede usar un trapo o una toalla de papel; pero asegúrese de usar después un raspador o un

(Continúa)

Advertencia (Continúa)

cepillo de alambre, si es necesario, para eliminar todo el óxido y la suciedad.

Recubra ligeramente el diámetro interno de la abertura del cubo de la rueda con grasa de cojinete de rueda después del cambio de la rueda o rotación de las llantas para evitar corrosión o acumulación de óxido.

Advertencia

No aplique grasa a la superficie de montaje de la rueda, asientos cónicos de la rueda, o las tuercas o pernos de la rueda. La grasa aplicada a estas áreas podría causar que una rueda se suelte o salga, resultando en un accidente.

Cuándo se deben reemplazar las llantas

Los factores como el mantenimiento, temperatura, velocidad de conducción, carga del vehículo y condiciones del camino afectan la velocidad de desgaste de las llantas.

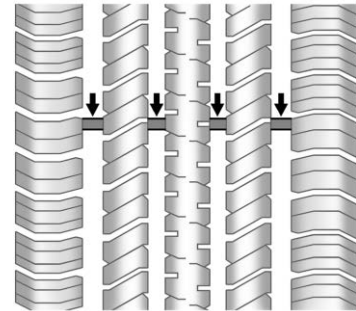

Los indicadores de desgaste del dibujo son una de las maneras de decidir cuándo es el momento para nuevas llantas. Los indicadores de desgaste aparecen cuando las llantas tienen solamente 1.6 mm (1/16 de pulgada) de dibujo remanente. Para información adicional, vea *Inspección de llantas* ⇨ 253 y *Rotación de la llanta* ⇨ 253.

El hule de las llantas envejece con el paso del tiempo. Esto también aplica a la llanta de refacción, si el vehículo cuenta con ella, aun cuando nunca se haya usado. Múltiples factores, incluyendo la temperatura, las condiciones de carga y mantenimiento de la presión de inflado afectan cómo el envejecimiento rápido ocurre. GM recomienda que los neumáticos, incluyendo el de repuesto, si está equipado, sean reemplazados después de seis años, independientemente del desgaste de la rodada. Para identificar la antigüedad de una llanta, use la fecha de fabricación de la llanta que es los últimos cuatro dígitos del Número de identificación de la llanta (TIN) DOT moldeado en un lado de la pared lateral de la llanta. Los últimos cuatro dígitos del TIN indican la fecha de fabricación de la llanta. Los dos primeros dígitos representan la semana y los dos últimos dígitos, el año. Por ejemplo, la tercera semana del año 2020 sería una fecha DOT de 4 dígitos de 0320. La semana 01 es la primera semana completa (domingo a sábado) de cada año.

Almacenamiento del vehículo

Las llantas envejecen cuando se quedan montadas normalmente en un vehículo estacionado. Si el vehículo permanecerá inmóvil por lo menos durante un mes, estacionelo en un área fresca, seca y limpia, para hacer que el envejecimiento sea más lento. Esta área debe estar libre de grasa, gasolina u otras sustancias que puedan deteriorar el hule.

La inmovilidad del vehículo por periodos prolongados puede provocar zonas planas en las llantas, que al circular pueden provocar vibraciones. Si el vehículo permanecerá inmóvil por lo menos durante un mes, quite las llantas o levante el vehículo, para reducir la carga sobre las llantas.

Compra de llantas nuevas

GM ha desarrollado y adaptado llantas específicas para el vehículo. Las llantas de equipo original instaladas fueron diseñadas para cumplir con la clasificación del sistema de Especificación del criterio de desempeño de llantas (Especificación TPC) de General Motors. Cuando se necesite la sustitución de llantas, GM recomienda

ampliamente comprar llantas con la misma clasificación de la Especificación TPC.

El sistema de especificación TPC, exclusivo de GM, considera más de doce especificaciones de importancia crítica que afectan el desempeño general del vehículo, entre las que se incluyen: desempeño del sistema de frenos, desplazamiento y manejo, control de tracción y desempeño del monitoreo de la presión de las llantas. El número de especificación TPC de GM está moldeado en el costado de la llanta, cerca del tamaño de la llanta. Si las llantas tienen diseño de dibujo para todo clima, el número de Especificación TPC estará seguido de las letras MS, por las siglas en inglés de lodo y nieve. Para información adicional, vea *Etiqueta de pared lateral de la llanta* ⇨ 244.

GM recomienda reemplazar las llantas desgastadas en juegos completos de cuatro (seis para ruedas traseras duales). La profundidad uniforme del dibujo en todas las llantas ayudará a

mantener el desempeño del vehículo. El desempeño del frenado y el manejo puede ser afectado adversamente si todas las llantas no son reemplazadas a la vez. Si se han llevado acabo una rotación y mantenimiento correctos, las cuatro llantas (seis para ruedas traseras duales) deben desgastarse aproximadamente al mismo tiempo. Sin embargo, si es necesario reemplazar sólo un juego de eje de llantas desgastadas, coloque las llantas nuevas en el eje trasero (dos para ruedas traseras sencillas, cuatro para ruedas traseras duales). Vea *Rotación de la llanta* ⇨ 253.

Advertencia

Las llantas podrían explotar durante un servicio inadecuado. Al intenta montar o desmontar una llanta, podrían ocasionarse lesiones o incluso la muerte. Solamente su concesionario o el centro autorizado de servicio para llantas deben montar o desmontar las llantas.

Advertencia

Mezclar llantas de diferentes tamaños (diferentes a las instaladas originalmente en el vehículo), marcas, patrones de dibujo, o tipos puede causar la pérdida de control del vehículo, que pueden resultar en un accidente u otro daño al vehículo. Asegúrese de utilizar el tamaño correcto, marca y tipo de llantas en todas las ruedas.

Advertencia

El uso de llantas de capas diagonales en el vehículo puede ocasionar bordes en el rin de la rueda, los cuales formarán grietas después de muchas millas de conducción. La llanta y/o la rueda podrían fallar repentinamente y ocasionar un choque. Use solamente llantas de capas radiales en las ruedas del vehículo.

Es probable que no haya llantas para invierno con el mismo rango de velocidad que las llantas originales con rango de velocidad H, V, W, Y y ZR. Nunca exceda la capacidad de velocidad máxima de la llanta para invierno cuando use llantas para invierno con una capacidad de velocidad menor.

Si necesita reemplazar las llantas de su vehículo con llantas que no tienen número de Especificación TPC, asegúrese que su tamaño, capacidad de carga, rango de velocidad y tipo de construcción (radial) sean los mismos que los de las llantas originales.

La etiqueta de información de llantas y carga indica cuáles son las llantas originales del vehículo. Vea *Límites de carga del vehículo* ⇨ 151.

Diferentes tamaños de llantas y ruedas

Si instala ruedas o llantas de tamaño distinto al de las ruedas y llantas originales, puede verse afectado el desempeño de su vehículo, incluyendo el frenado, las características de conducción y manejo, la

estabilidad y la resistencia a los vuelcos. Además, si el vehículo cuenta con sistemas electrónicos, como frenos antibloqueo, control de tracción, control electrónico de estabilidad o transmisión en todas las ruedas, estos sistemas pueden verse afectados.

Advertencia

Si se usan ruedas de diferente tamaño, posiblemente no sea un nivel aceptable de desempeño y seguridad, en caso de que no se seleccionen las llantas recomendadas para esas ruedas. Esto aumenta la posibilidad de un accidente y lesiones graves. Use solamente los sistemas de rueda y llanta específicos GM diseñados para el vehículo y haga que sean instalados adecuadamente por un técnico certificado por GM.

Vea *Compra de llantas nuevas* ⇨ 256 y *Accesorios y modificaciones* ⇨ 205.

Graduación de calidad uniforme de llanta

La siguiente información se relaciona con el sistema desarrollado por la Administración de Seguridad de Tránsito en Carreteras (NHTSA) de los Estados Unidos, que clasifica las llantas por desempeño en cuanto a desgaste, tracción y temperatura. Esto se aplica solamente a vehículos vendidos en los Estados Unidos. La clasificación está moldeada en los costados de la mayoría de las llantas para autos de pasajeros. El sistema de Graduación de calidad uniforme de llanta (UTQG) no se aplica a llantas de dibujo profundo, llanta de invierno, llantas de refacción compactas, llantas con diámetro nominal del rin de 10 a 12 pulgadas (25 a 30 cm), ni a algunas llantas de producción limitada.

Aunque las llantas disponibles en autos de pasajeros y camiones de carga ligera de General Motors pueden variar con respecto a estas clasificaciones, también deben cumplir con los requisitos

federales de seguridad, además de las normas de los criterios de desempeño de la llanta (TPC) de General Motors.

La clasificación de calidad puede encontrarse, cuando sea aplicable, en el costado de la llanta, entre el hombro del dibujo y el ancho máximo de sección. Por ejemplo:

Desgaste 200 Tracción AA Temperatura A

Además de cumplir con estas clasificaciones, todas las llantas de autos de pasajeros deben cumplir con los requisitos federales de seguridad.

Desgaste

La clasificación de desgaste es una clasificación comparativa basada en el índice de desgaste de la llanta cuando se prueba bajo condiciones controladas en una pista de pruebas especificada por el gobierno. Por ejemplo, una llanta con clasificación de 150, sufriría en la pista especificada por el gobierno un desgaste equivalente a una y media (1½) veces el desgaste sufrido por una llanta con clasificación de 100. Sin

embargo, el desempeño relativo de las llantas depende de las condiciones reales de uso y puede apartarse de manera considerable con respecto a la norma, debido a variaciones en los hábitos de conducción, las prácticas de servicio y las diferencias en las características de los caminos y el clima.

Tracción

Las clasificaciones de tracción, de mayor a menor, son AA, A, B y C. Estas clasificaciones representan la capacidad de la llanta para frenar en pavimento mojado, medida bajo condiciones controladas en superficies de prueba de asfalto y concreto, especificadas por el gobierno. Una llanta con clasificación C puede tener un desempeño bajo en cuanto a tracción. Advertencia: La clasificación de tracción asignada a esta llanta se basa en pruebas de tracción de frenado en recta y no incluye aceleración, viraje en curvas, acuplano ni características máximas de tracción.

Temperatura

Las clasificaciones de temperatura son A (la mayor), B y C, y representan la resistencia de la llanta a la generación de calor y su capacidad para disipar el calor cuando se prueban bajo condiciones controladas en una rueda de pruebas de laboratorio especificada, en interiores. Las altas temperaturas por periodos prolongados pueden provocar que el material de la llanta se degrade y reducir la vida de la llanta, y la temperatura excesiva puede causar una falla repentina de la llanta. La clasificación C corresponde a un nivel de desempeño que todas las llantas para autos de pasajeros deben cumplir, de acuerdo con la Norma Federal de Seguridad de Automotores No. 109. Las clasificaciones A y B representan niveles de desempeño en la rueda de pruebas de laboratorio más altos que el mínimo requerido por ley. Advertencia: La clasificación de temperatura para esta llanta está establecida para una llanta inflada correctamente y sin sobrecarga. La velocidad excesiva, el inflado

insuficiente y la carga excesiva, ya sea por separado o combinados, pueden provocar una acumulación de calor y una posible falla de la llanta.

Alineación de ruedas y balanceo de llantas

Las llantas y las ruedas fueron alineadas y balanceadas en la fábrica para brindarle a usted la máxima vida de las llantas y el mejor desempeño general. No es necesario hacer ajustes periódicos a la alineación de las ruedas ni al balanceo de las llantas. Considere una revisión de la alineación si hay un desgaste poco usual o si el vehículo se desvía significativamente hacia uno o el otro lado. Un tirón ligero a la izquierda o derecha, dependiendo de la corona del camino y/o las variaciones de la superficie del camino tales como canales o surcos, es normal. Si el vehículo vibra al circular por un camino plano, puede ser necesario balancear nuevamente las llantas y las ruedas. Vea a su distribuidor para que realice un diagnóstico apropiado.

Reemplazo de rueda

Reemplace las ruedas que estén dobladas, agrietadas o muy oxidadas o corroídas. Si las tuercas de las ruedas se aflojan frecuentemente, deben remplazarse la rueda, los pernos y las tuercas de la rueda. Si una rueda deja escapar el aire, reemplácela. Algunas ruedas de aluminio pueden ser reparadas. Si existe cualquiera de estas condiciones acuda a su distribuidor.

Su distribuidor sabrá el tipo de rueda que se necesita.

La capacidad de transporte de carga, el diámetro, el ancho y el descentramiento de las ruedas nuevas deben ser los mismos que los de la rueda que remplazan y deben montarse de la misma manera.

Sustituya las llantas, pernos, birlos de llanta, o los sensores del Sistema de monitoreo de presión de llantas (TPMS) con partes de equipo original GM.

Advertencia

Puede ser peligroso usar ruedas, pernos y tuercas de las ruedas que no sean los correctos. Podría afectar el frenado y el

(Continúa)

Advertencia (Continúa)

manejo del vehículo. Las llantas pueden perder aire y causar pérdida de control, ocasionando un choque. Use siempre la rueda, los pernos y las tuercas de la rueda, correctos para reemplazo.

Precaución

Una rueda incorrecta también puede causar problemas con la vida de los baleros, el enfriamiento de los frenos, la calibración del velocímetro o del odómetro, la alineación de los faros, la altura de las defensas, la distancia del vehículo con respecto al piso y el espacio entre la carrocería y el chasis para las llantas o las cadenas para las llantas.

Ruedas de remplazo usadas

Advertencia

Si reemplaza una rueda por una usada es peligroso. Ya que posiblemente no conozca el uso que ha tenido la rueda o la distancia que ha recorrido. Podrían

(Continúa)

Advertencia (Continúa)

fallar repentinamente y provocar una colisión. Al reemplazar las ruedas, use una rueda nueva de equipo original GM.

Cadenas para llantas

Advertencia

Si se usan cadenas para llantas u otros dispositivos de tracción en un vehículo que no tiene el espacio necesario, se pueden dañar los frenos, la suspensión u otras partes del vehículo. Use cadenas para llantas o dispositivos de tracción únicamente si el fabricante del equipo lo recomienda para la combinación de tamaño de llanta del vehículo y las condiciones del camino. Siga las instrucciones del fabricante del equipo. El área dañada por las cadenas de la llanta podría causar que pierda control del vehículo y que otros se lesionen en un accidente. Para evitar dañar el vehículo, maneje lentamente, reajuste o quite el dispositivo si está en contacto con el vehículo. No haga patinar las llantas del vehículo.

Precaución

Use cadenas para llantas sólo en donde sea legal y cuando sea necesario. Use cadenas del tamaño adecuado para las llantas. Instálelas en las llantas del eje trasero. No use cadenas en las llantas del eje delantero. Apriételas tanto como sea posible y una los extremos de manera segura. Conduzca lentamente y siga las instrucciones del fabricante de las cadenas. Si las cadenas entran en contacto con el vehículo, deténgase y vuelva a apretarlas. Si el contacto continúa, reduzca la velocidad hasta que desaparezca. Si conduce demasiado rápido o hace girar las ruedas cuando tienen puestas las cadenas, el vehículo se dañará.

Para modelos seccionados con llantas duales o sencillas de tamaños LT245/75R16 o LT225/75R16, use Z-Chain de perfil bajo o cables SAE clase S.

Para los modelos de carga o de pasajeros con llantas tamaño LT225/75R16 o LT245/75R16, use cables Z-Chain de perfil bajo. No se recomiendan las cadenas SAE clase S.

Si el vehículo tiene llantas traseras duales, no utilice cadenas de llantas individuales. Use cadenas de llantas que se ajusten a lo largo de ambas llantas duales.

Si se poncha una llanta

Es inusual que una llanta se reviente mientras conduce, en especial si se da el mantenimiento adecuado a las llantas. Vea *Llantas* ⇨ 242. Si el aire escapa de una llanta, es mucho más probable que lo haga lentamente. Pero, si alguna vez una llanta llegara a reventarse, aquí le damos algunas recomendaciones sobre qué esperar y qué hacer.

Si falla una llanta delantera, la llanta ponchada crea una fuerza que tira del vehículo hacia ese lado. Retire el pie del pedal del acelerador y sujete el volante de dirección con firmeza. Maniobre para mantener la posición en su carril y después frene suavemente hasta detenerse fuera del camino, si es posible.

Al reventarse una llanta trasera, particularmente en curva, actúa de manera similar a un derrape y puede requerir la misma corrección que usted haría en caso de derrape. Deje de presionar el pedal del acelerador y haga que el vehículo se

desplace en línea recta. Puede que haya muchos saltos y mucho ruido. Frene suavemente hasta detenerse, si es posible, fuera del camino.

 **Advertencia**

Si se conduce el vehículo con una llanta desinflada, se causarán daños permanentes a la llanta. Inflar de nuevo una llanta que ha sido usada con una falta importante de aire o estando desinflada podría provocar que la llanta se reviente y una colisión seria. Nunca intente inflar de nuevo una llanta que ha sido usada con una falta importante de aire o estando desinflada. Haga que su concesionario o un centro autorizado de servicio para llantas reparen o reemplacen la llanta desinflada tan pronto como sea posible.

 **Advertencia**

Es peligroso levantar un vehículo y meterse debajo de él para realizar tareas de mantenimiento o reparaciones si no se cuenta con el equipo de seguridad
(Continúa)

Advertencia (Continúa)

apropiado y la capacitación necesaria. Si el vehículo cuenta con un gato, éste está diseñado exclusivamente para cambiar llantas desinfladas. Si se usa para cualquier otro fin, usted u otras personas podrían resultar seriamente lesionados o hasta podrían perder la vida, si el vehículo se resbala del gato. Si el vehículo cuenta con un gato, úselo exclusivamente para cambiar llantas desinfladas.

Si una llanta se desinfla, evite mayores daños a la llanta y a la rueda, conduciendo lentamente hasta un sitio nivelado fuera del camino, si es posible. Encienda las Intermitentes de advertencia de peligro. Vea *Intermitentes de advertencia de peligro* ➔ 107.

⚠ Advertencia

Cambiar una llanta puede resultar peligroso. El vehículo puede resbalarse del gato y voltearse o caer, causando lesiones o la muerte. Busque un sitio nivelado para cambiar la llanta. Para ayudar a evitar que el vehículo se mueva:

(Continúa)

Advertencia (Continúa)

1. Aplique firmemente el freno de estacionamiento.
2. En el caso de transmisión automática, colóquela en P (Estacionamiento); si se trata de una transmisión manual, colóquela en 1 (Primera) o R (Reversa).
3. Apague el motor y no lo encienda de nuevo mientras el vehículo esté levantado.
4. No permita que los pasajeros permanezcan en el vehículo.
5. Coloque bloques para las ruedas, si están equipados, a ambos lados de la llanta en la esquina opuesta de la llanta que está siendo cambiada.

Cuando el vehículo tenga una llanta ponchada (2), use el siguiente ejemplo como guía para la colocación de los bloques en la rueda (1), si están equipados.

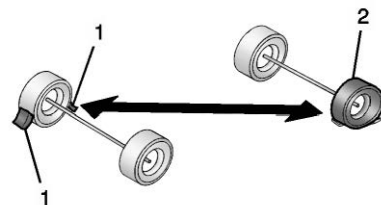

1. Bloque para rueda (si está equipado)
2. Llanta ponchada

La siguiente información explica cómo reparar o cambiar una llanta.

Cambio de llanta**Desinstalación de llanta de refacción y herramientas**

El equipo necesario para una vagoneta de carga o vagoneta de pasajeros está en la esquina trasera del lado del pasajero del vehículo.

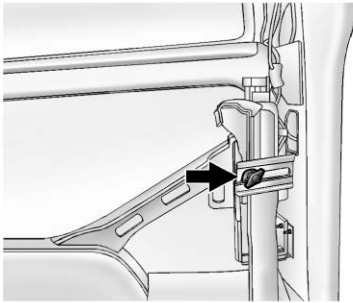

Quite el tornillo de mariposa de retención y levántelo para sacarlo del soporte de montaje.

El equipo necesario para un montaje de asientos para 15 pasajeros está asegurado en el piso trasero del lado del pasajero del vehículo.

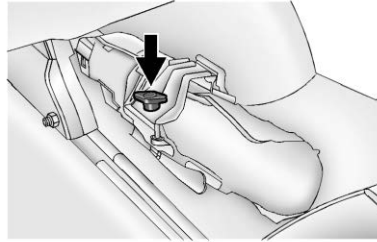

Remueva el tornillo de mariposa de retención y levántelo para sacarlo del soporte de montaje para tener acceso al equipo.

Las herramientas que usará incluyen:

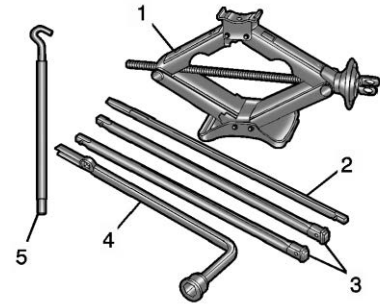

1. Gato
2. Manija de gato
3. Extensión(es)
4. Llave para las ruedas
5. Manija del gato

La llanta de refacción está montada en la parte baja trasera de la carrocería del vehículo.

Use la manija del gato, las extensiones y la llave para las ruedas para retirar la llanta de refacción montada debajo de la carrocería.

Para bajar la llanta de refacción del vehículo:

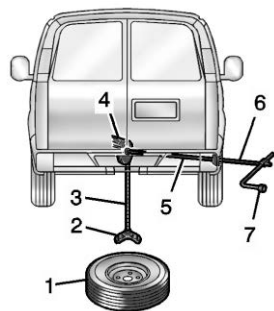

1. Llanta de refacción
2. Retenedor de la llanta/rueda
3. Cable del elevador
4. Ensamble del elevador
5. Flecha del elevador
6. Manija y extensión(es) de gato
7. Llave para las ruedas

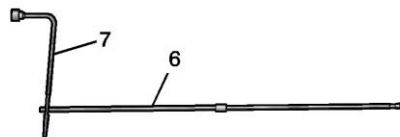

1. Ensamble la llave de la rueda (7) a la manija del gato y la(s) extensión(es) (6).

2. Abra la puerta trasera del lado del pasajero.
3. Inserte el extremo cincelado de la manija del gato, en un ángulo, a través del orificio en el tablero del piso trasero arriba de la defensa.

Asegúrese que la manija del gato se conecte con el eje del elevador. El extremo cincelado de la manija del gato se usa para bajar la llanta de refacción.

4. Haga girar la llave para las ruedas en sentido inverso al de las manecillas del reloj para bajar la llanta de refacción al suelo. Continúe girando la llave para las ruedas hasta que la llanta de refacción pueda sacarse de debajo del vehículo.
5. Tire de la llanta de refacción para sacarla de debajo del vehículo.

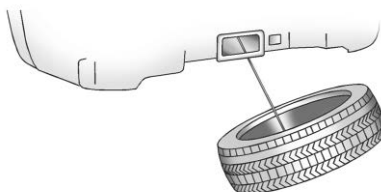

6. Incline la llanta hacia el vehículo dejando algo flojo el cable, para tener acceso al retenedor de la llanta/rueda.

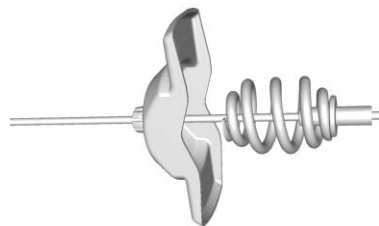

Incline el retenedor y tire de él a través del centro de la rueda, junto con el cable y el resorte.

Para un vehículo que se completó a partir de una cabina y un chasis, consulte la información del proveedor/ instalador de la carrocería.

La llanta de refacción es de tamaño completo, al igual que las demás llantas en el vehículo.

7. Ponga la llanta de refacción cerca de la llanta pinchada.
8. Cierre la puerta trasera del lado del pasajero.

Desinstalación de llanta pinchada e instalación de llanta de refacción

Si el vehículo cuenta con tapones de plástico en las tuercas de las ruedas, aflójelos haciendo girar la llave para las ruedas en sentido contrario a las manecillas del reloj. Los tapones de las tuercas de las ruedas están diseñados para permanecer con el tapón central. Quite el tapón central.

Si la rueda tiene una pieza central lisa, coloque el extremo cincelado de la llave para las ruedas en la ranura de la rueda y haga palanca cuidadosamente para sacarlo.

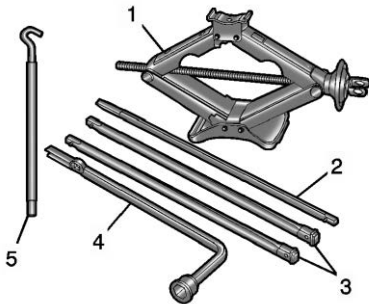

1. Gato
2. Manija de gato

3. Extensión(es)
 4. Llave para las ruedas
 5. Manija del gato
1. Antes de proceder, realice una verificación de seguridad. Vea *Si se pincha una llanta* ⇨ 261.

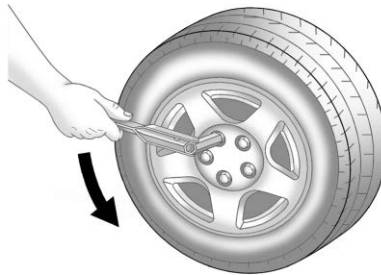

2. Haga girar la llave para las ruedas en sentido inverso al de las manecillas del reloj para aflojar todas las tuercas de la rueda, pero no las quite aún.

Precaución

Asegúrese de que la cabeza de elevación del gato esté en la posición correcta, de otro modo puede dañar el vehículo. Las reparaciones no estarían cubiertas por su garantía.

3. Ensamble el gato y las herramientas:

Llanta delantera desinflada: Ensamble el gato (1) con la manija del gato (5), una o dos extensiones (3), y la llave para ruedas (4).

Llanta trasera desinflada: Ensamble el gato (1) con la manija del gato (5), dos extensiones (3), y la llave para ruedas (4).

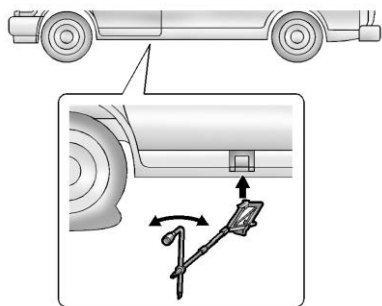

Posición delantera

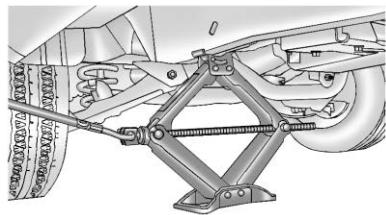

Posición delantera

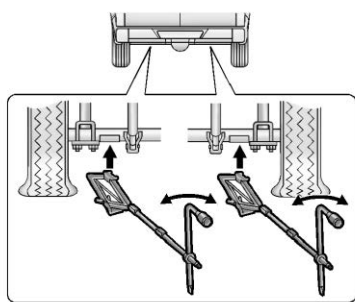

Posición trasera

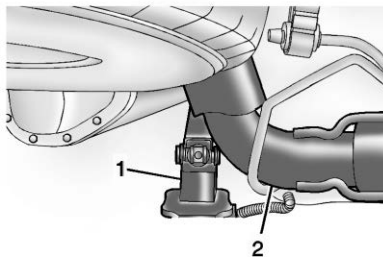

Posición alternativa trasera (vehículos de Diesel)

4. Coloque el gato debajo del vehículo, como se ilustra.

El punto para colocar el gato en la posición delantera está en el marco. El punto para colocar el gato en la posición trasera está en el eje trasero.

Si el sistema de escape interfiere con la ubicación del gato en el eje trasero, como en los vehículos de Diesel, coloque el gato (1) en el eje trasero entre el alojamiento del eje y el soporte del amortiguador para evitar cualquier interferencia con el tubo de escape (2).

⚠ Advertencia

Es peligroso meterse debajo de un vehículo elevado con un gato. Si el vehículo se resbala del gato usted podría sufrir lesiones graves o incluso podría perder la vida. Nunca se meta debajo de un vehículo que esté soportado únicamente por un gato.

⚠ Advertencia

Elevar el vehículo con el gato colocado en una posición incorrecta puede dañar el vehículo e incluso puede hacerlo caer. Para ayudar a prevenir lesiones personales y daños al vehículo, asegúrese de colocar la cabeza de elevación del gato en el sitio adecuado, antes de elevar el vehículo.

⚠ Advertencia

Es peligroso levantar un vehículo y meterse debajo de él para realizar tareas de mantenimiento o reparaciones si no se cuenta con el equipo de seguridad apropiado y la capacitación necesaria. Si el vehículo cuenta con un gato, éste está diseñado exclusivamente para cambiar llantas desinfladas. Si se usa para cualquier otro fin, usted u otras personas podrían resultar seriamente lesionados o hasta podrían perder la vida, si el vehículo se resbala del gato. Si el vehículo cuenta con un gato, úselo exclusivamente para cambiar llantas desinfladas.

Precaución

Usar un gato para elevar el vehículo sin colocarlo correctamente puede causar daños a su vehículo. Al elevar su vehículo con un gato, asegúrese de colocarlo correctamente debajo del bastidor y evite el contacto con la moldura de plástico.

- Haga girar la llave para las ruedas en sentido de las manecillas del reloj para elevar el vehículo. Eleve el vehículo a una altura tal, de manera que haya espacio suficiente para que se pueda colocar la llanta de refacción.

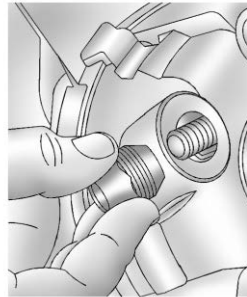

- Retire todas las tuercas de la rueda.

- Quite la llanta desinflada de la superficie de montaje.

⚠ Advertencia

La presencia de óxido o suciedad en la rueda o en las partes a las que ésta se sujeta, puede hacer que las tuercas de las ruedas se aflojen con el paso del tiempo. La rueda podría salirse y causar una colisión. Al cambiar las ruedas, elimine todo el óxido y la suciedad de los sitios en los que se sujeta la rueda. En caso de emergencia, puede usar un trapo o una toalla de papel; pero asegúrese de usar después un raspador o un cepillo de alambre, si es necesario, para eliminar todo el óxido y la suciedad.

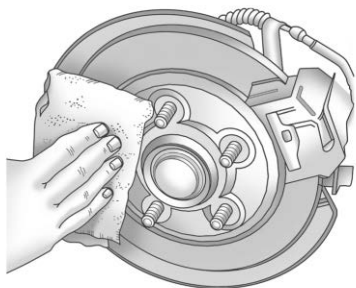

8. Elimine todo el óxido y la suciedad de los pernos de la rueda, las superficies de montaje y la rueda de refacción.

⚠ Advertencia

Nunca use aceite ni grasa sobre los pernos ni las tuercas, ya que las tuercas podrían aflojarse. La rueda podría salirse del vehículo, provocando una colisión.

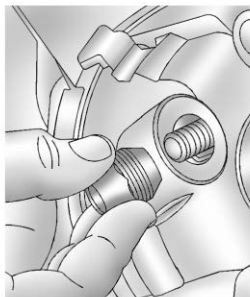

9. Coloque de nuevo las tuercas de la rueda, con el extremo redondeado de las tuercas hacia la rueda. Apriete cada una de las tuercas a mano hasta que la rueda esté en contacto con el cubo.
10. Haga girar la manija del gato en sentido inverso al de las manecillas del reloj para bajar el vehículo. Baje el gato completamente.

⚠ Advertencia

Si las tuercas de las ruedas se aprietan de manera inadecuada o incorrecta, las ruedas pueden aflojarse y salirse. Después de reemplazar una rueda, las tuercas de
(Continúa)

Advertencia (Continúa)

la rueda deben apretarse con un torquímetro a la especificación de torque adecuada. Al usar tuercas de seguridad (no originales) en las ruedas, siga la especificación de torque proporcionada por el fabricante. Consulte en *Capacidades/especificaciones* ⇨ 296 las especificaciones de torque para las tuercas de las ruedas originales.

Precaución

Si las tuercas de las ruedas no se aprietan correctamente, pueden ocurrir una pulsación de los frenos y daños en el rotor. Para evitar costosas reparaciones de los frenos, apriete las tuercas de las ruedas de manera uniforme, en la secuencia correcta y con la especificación de torque apropiada. Consulte en *Capacidades/especificaciones* ⇨ 296 la especificación de torque de las tuercas de las ruedas.

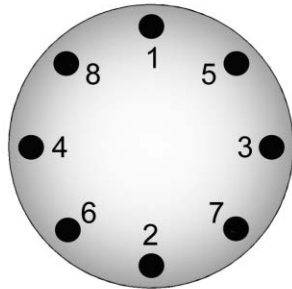

11. Use la llave para las ruedas para apretar las tuercas con firmeza. Gire la llave para las ruedas en sentido a favor de las manecillas del reloj y en secuencia cruzada, como se muestra.
12. Coloque de nuevo la cubierta de la rueda o el tapón central y los tapones de plástico de las tuercas de la rueda. Quite los bloques para la rueda.
Pida que un técnico revise el apriete de las tuercas de todas las ruedas con una llave de torsión después de los primeros 160 km (100 millas) y luego a los 1 600 km (1,000 millas) después de la primera revisión. Repita este servicio siempre que

un neumático se remueva o se le dé servicio. Para mayor información, vea *Capacidades/especificaciones* ⇨ 296.

Almacenamiento de llanta ponchada o llanta de refacción y herramientas

Advertencia

Almacenar el gato, una llanta u otros equipos en el compartimento de pasajeros del vehículo podría causar lesiones. Al detenerse en forma repentina o en una colisión, el equipo suelto podría golpear a alguien. Almacene todos estos elementos en el sitio apropiado.

Advertencia

La falla en seguir estas instrucciones de almacenamiento de llanta cuidadosamente podría resultar en lesiones personales o daño a la propiedad si el cable de elevación falla o si la llanta se suelta. Asegúrese que la llanta se guarde de manera segura antes de conducir.

Precaución

El gancho auxiliar de la rueda puede dañarse si no hay tensión en el cable al usarlo. Para tener la tensión necesaria, la llanta o llanta de refacción debe instalarse en el ensamble del gancho auxiliar para usarlo.

Advertencia

Una llanta de refacción almacenada incorrectamente podría soltarse y causar un accidente. Para evitar lesiones personales o daño a la propiedad, siempre guarde la llanta de refacción cuando el vehículo esté estacionado en una superficie nivelada.

Guarde la llanta debajo de la parte trasera del vehículo, en el soporte de la llanta de refacción.

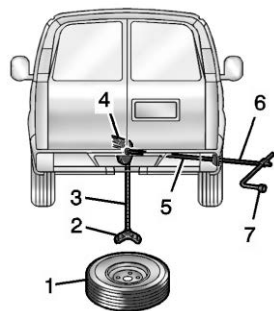

1. Llanta de refacción
 2. Retenedor de la llanta/rueda
 3. Cable del elevador
 4. Ensamble del elevador
 5. Flecha del elevador
 6. Manija y extensión(es) de gato
 7. Llave para las ruedas
1. Coloque la llanta sobre el piso en la parte trasera del vehículo, con el vástago de la válvula hacia abajo, y hacia la parte trasera.
 2. Tire del cable y el resorte a través del centro de la rueda. Inclíne la placa retenedora de la rueda hacia abajo y a través del centro de la rueda.

Asegúrese de que el retenedor esté totalmente asentado a través del lado inferior de la rueda.

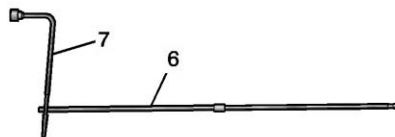

3. Ensamble la llave de la rueda (7) a la manija del gato y la(s) extensión(es) (6).
4. Abra la puerta trasera del lado del pasajero.

Precaución

No se recomienda usar una llave neumática u otras herramientas eléctricas con el mecanismo de elevación y podría dañar el sistema. Sólo use las herramientas incluidas con el mecanismo de elevación.

5. Inserte el extremo cincelado de la manija del gato, en un ángulo, a través del orificio en el tablero del piso trasero arriba de la defensa y sobre el eje del elevador.

No use el extremo afilado de la llave para las ruedas.

6. Eleve parcialmente la llanta. Asegúrese de que el retenedor esté asentado en la abertura de la rueda.
7. Eleve la llanta por completo contra el lado inferior del vehículo, girando la llave para las ruedas en sentido de las manecillas del reloj hasta que escuche dos clics o sienta que salta dos veces. No es posible apretar demasiado el cable.

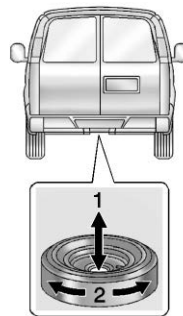

8. Cerciérese de que la llanta quede guardada de manera segura. Empuje, tire de la llanta (1) y después trate de girarla (2). Si la llanta se mueve, use la llave para las ruedas para apretar el cable.

Dos clics significan que la llanta está arriba hasta el tope.

Repita este procedimiento de verificación de hermeticidad cuando verifique la presión de la llanta de refacción de acuerdo con la información de mantenimiento programado o cada vez que se maneje la llanta de refacción debido al servicio de otros componentes.



Correctamente almacenada



Incorrectamente almacenada

9. Regrese el equipo de levantamiento a la ubicación apropiada. Asegure los elementos y vuelva a colocar la cubierta del gato.

Llanta de refacción de tamaño completo

Si el vehículo viene con una llanta de refacción de tamaño normal, ésta estaba inflada completamente cuando era nueva, sin embargo, puede perder aire con el transcurso del tiempo. Revise periódicamente la presión de inflado. Vea *Presión de llantas* ⇨ 248 y

Límites de carga del vehículo ⇨ 151. Para

instrucciones sobre cómo retirar, instalar o guardar una llanta de refacción consulte *Cambio de llanta* ⇨ 262.

Después de instalar la llanta de refacción en el vehículo, deténgase tan pronto como sea posible y asegúrese que esté inflada correctamente. La llanta de refacción está fabricada para tener un buen desempeño a velocidades de hasta 112 km/h (70 mph) a la presión de inflado recomendada, de modo que usted pueda completar su viaje.

Lleve a reparar o reemplace la llanta dañada lo más pronto posible y vuelva a colocarla en el vehículo, para que la llanta de refacción vuelva a estar disponible en caso de necesitarla nuevamente.

No mezcle llantas y ruedas de distintos tamaños, ya que no quedarán bien. Mantenga juntas la llanta de refacción y su rueda.

Si este vehículo cuenta con una llanta de refacción que no coincide con el tamaño y el tipo de las llantas de rodaje y las ruedas originales del vehículo, no incluya la llanta de refacción en la rotación de llantas.

Arranque con cables pasacorriente

Arranque con cables pasacorriente - Norteamérica

Para mayor información sobre la batería del vehículo, vea *Batería - Norteamérica* ⇨ 228.

Si la batería del vehículo se ha agotado, quizá quiera usar otro vehículo y cables de paso de corriente para arrancar su vehículo. Para hacerlo de manera segura, cerciórese de realizar los pasos siguientes.

Advertencia

ADVERTENCIA: Los postes, las terminales y los accesorios relacionados con la batería contienen plomo y compuestos de plomo, productos químicos de los que el Estado de California tiene conocimiento que causan cáncer, defectos de nacimiento u otros daños reproductivos. Las baterías también pueden contener otros químicos conocidos por el Estado de California que causan cáncer. **LAVE SUS MANOS DESPUÉS DE SU MANEJO.** Para
(Continúa)

Advertencia (Continúa)

más información visite
www.P65Warnings.ca.gov/passenger-vehicle.

Consulte *Advertencia de la propuesta de California 65* ⇨ 204 y la cubierta posterior.

Advertencia

Las baterías pueden causarle lesiones. Las baterías pueden ser peligrosas, ya que:

- Contienen ácido que puede causarle quemaduras a usted.
- Contienen gas que puede explotar o empezar a arder.
- Contienen suficiente carga eléctrica como para causarle quemaduras a usted.

Si no sigue estos pasos al pie de la letra, alguna de estas cosas, o todas ellas, pueden causarle lesiones.

Precaución

Si se ignoran estos pasos podría resultar en daños costosos al vehículo que no estarían cubiertos por la garantía del vehículo. Tratar de arrancar el vehículo empujándolo o jalándolo no funcionará y podría dañarse el vehículo.

1. Revise el otro vehículo. Debe tener una batería de 12 volts con un sistema de tierra negativa.

Precaución

Si el sistema del otro vehículo no es de 12 volts con tierra negativa, ambos vehículos pueden sufrir daños. Sólo utilice vehículos que cuentan con un sistema de 12 volts con tierra negativa para pasar corriente.

2. Junte los vehículos de modo que los cables de paso de corriente alcancen a ambos, pero asegúrese que los vehículos no se toquen entre sí. Si se tocan, podría causarse una conexión a tierra no deseada. Usted no podría arrancar el vehículo y la mala conexión a tierra podría dañar los sistemas eléctricos.

Para evitar la posibilidad de que los vehículos se muevan, aplique firmemente el freno de estacionamiento en ambos vehículos involucrados en el procedimiento de paso de corriente. En el caso de transmisión automática, colóquela en la posición P (estacionamiento); si se trata de una transmisión manual, colóquela en neutral antes de aplicar el freno de estacionamiento.

Precaución

Si los accesorios quedan encendidos o se conectan durante el procedimiento de arranque de puenteo, podrían dañarse. Las reparaciones no estarían cubiertas por la garantía del vehículo. Siempre que sea posible, apague o desconecte todos los accesorios en cualquier vehículo al arrancar.

3. Apague la ignición de ambos vehículos. Desconecte los accesorios innecesarios conectados al encendedor de cigarrillos o a la toma de corriente auxiliar. Apague el radio y todas las luces que no sean necesarias. Esto evitará que surjan

chispas y ayudará a proteger ambas baterías. Y también podría proteger al radio.

4. Abra los cofres y localice la ubicación de las terminales positiva (+) y negativa (-) del otro vehículo.

En su van, utilice un soporte de antena de radio sin pintar como terminal negativa (-) remota.

Advertencia

El uso de un cerillo cerca de una batería puede causar que el gas de la batería explote. Hay personas que se han lastimado por esto, algunas han quedado ciegas. Use una linterna si necesita más luz.

El líquido de la batería contiene ácido que lo puede quemar. No deje que le caiga encima. Si accidentalmente le cae en los ojos o piel, enjuague el área con agua y consiga atención médica de inmediato.

Advertencia

Los ventiladores y otras partes móviles del motor pueden causarle lesiones graves. Una vez que el motor esté en funcionamiento, mantenga las manos alejadas de las partes móviles.

5. Revise que el aislamiento de los cables de paso de corriente no esté flojo ni tenga partes faltantes. Si el aislamiento está dañado, usted podría recibir una descarga eléctrica. Y los vehículos también podrían resultar dañados. A continuación encontrará algunos aspectos básicos que usted debe conocer antes de conectar los cables. El polo positivo (+) va a la terminal positiva (+) o a la terminal positiva (+) remota, si el vehículo cuenta con ella. El polo negativo (-) va a una parte metálica sin pintar o a la terminal negativa (-) remota, si el vehículo cuenta con ella. En su van, utilice un soporte de antena de radio sin pintar como terminal negativa (-) remota. No conecte el polo positivo (+) al polo negativo (-). Si lo hace, ocurrirá un cortocircuito que dañaría la batería y probablemente también otras partes. Y

no conecte el cable negativo (-) a la terminal negativa (-) de la batería descargada, ya que eso puede provocar chispas.

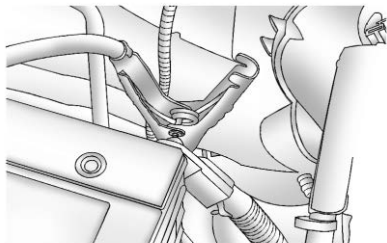

6. Conecte el cable positivo (+) rojo a la terminal positiva (+) de la batería descargada. Use una terminal positiva (+) remota, si el vehículo cuenta con ella. No permita que el otro extremo toque ninguna superficie metálica. Conéctelo a la terminal positiva (+) de la batería cargada. Use una terminal positiva (+) remota, si el vehículo cuenta con ella.
7. Ahora conecte el cable negativo (-) negro a la terminal negativa (-) de la batería cargada. Use una terminal negativa (-) remota, si el vehículo cuenta con ella.

No permita que el otro extremo toque nada hasta el siguiente paso. El otro extremo del cable negativo (-) no va a la batería descargada. Va a una parte metálica del motor, pesada y sin pintar, o a una terminal negativa (-) remota del vehículo que tiene la batería descargada. En su van, utilice un soporte de antena de radio sin pintar como terminal negativa (-) remota.

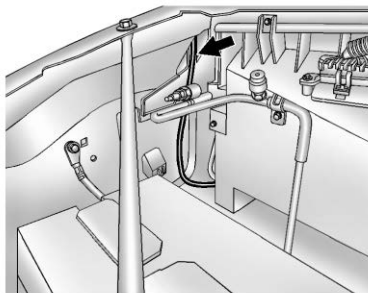

8. Conecte el otro extremo del cable negativo (-) a la ubicación de la terminal negativa (-) en el vehículo que tiene la batería descargada. En su van, utilice un soporte de antena de radio sin pintar como terminal negativa (-) remota.

Precaución

El vehículo utiliza el soporte de antena de radio sin pintar como terminal negativa (-) remota. Haga a un lado el cable coaxial de la antena antes de sujetar el cable pasa corriente negativo al soporte de la antena fija. Evite que la pinza del cable negativo toque la línea del aire acondicionado. Si no lo hace, podría dañar el vehículo. Las reparaciones no estarían cubiertas por la garantía del vehículo.

9. Ahora arranque el vehículo que tiene la batería cargada y deje funcionar el motor por unos momentos.
10. Trate de arrancar el vehículo que tenía la batería descargada. Si no arranca después de varios intentos, probablemente necesite servicio.

Precaución

Si los cables de paso de corriente se conectan o desconectan en el orden incorrecto, pueden ocurrir cortocircuitos eléctricos y el vehículo puede sufrir daños. Las reparaciones no estarían cubiertas por la garantía del vehículo.

(Continúa)

Precaución (Continúa)

Conecte y desconecte siempre los cables de paso de corriente en el orden correcto, asegurándose que no se toquen entre sí, ni que toquen ninguna superficie metálica.

Cómo retirar los cables de paso de corriente

Invierta la secuencia exactamente al retirar los cables pasacorriente.

Después de arrancar el vehículo deshabilitado y retirar los cables pasacorriente, permita que funcione en marcha en vacío durante varios minutos.

Remolque del vehículo**Precaución**

Remolcar un vehículo deshabilitado incorrectamente puede causar daño. El daño no estaría cubierto por la garantía del vehículo. No estire o enganche a los componentes de la suspensión. Use las correas adecuadas alrededor de las llantas para asegurar el vehículo. No arrastre una rueda/llanta
(Continúa)

Precaución (Continúa)

bloqueada. Use patines de llanta o carretillas debajo de cualquier rueda/llanta bloqueada mientras carga el vehículo. No utilice un elevador tipo elástico para remolcar el vehículo. Esto podría dañar el vehículo.

Precaución

El uso incorrecto de la argolla de remolque puede dañar el vehículo. Si está equipado, use la argolla de remolque para cargar un vehículo deshabilitado en un camión de remolque de plataforma plana desde una superficie de camino plano, o para mover el vehículo una distancia corta. Tenga precaución y use velocidades bajas. La transmisión debe estar en (N) Neutral cuando mueva el vehículo.

GM recomienda un camión de remolque de plataforma plana para transportar un vehículo deshabilitado. Utilice rampas para ayudar a reducir los ángulos de acercamiento, si es necesario. Un vehículo remolcado debe tener sus ruedas motrices despegadas del suelo. Póngase en contacto

con Asistencia en el Camino o un servicio profesional de grúas si se debe remolcar un vehículo deshabilitado.

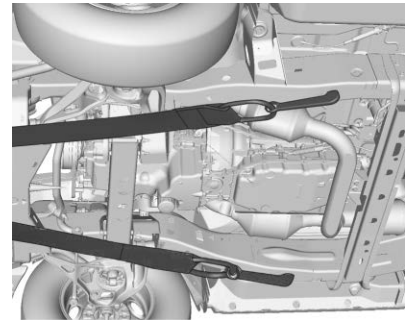
Puntos de acoplamiento delantero

El vehículo está equipado con puntos de conexión específicos que se usarán para jalar el vehículo sobre una grúa de plataforma plana desde una superficie de camino plana. No utilice estos puntos de conexión para jalar el vehículo de nieve, lodo o arena.

Remolcar vehículo recreativo

Arrastre recreativo del vehículo significa arrastrar el vehículo detrás de otro vehículo, como detrás de una casa rodante. Los dos tipos más comunes de arrastre recreativo de

vehículos se conocen como arrastre con remolque y arrastre con "dolly". El remolque tipo "dinghy towing" consiste en remolcar el vehículo sin que las cuatro ruedas estén en contacto con el suelo. El arrastre con "dolly" consiste en arrastrar el vehículo con dos ruedas en contacto con el piso y las otras dos sobre un aparato conocido como "dolly".

A continuación, algunos aspectos importantes a considerar antes de iniciar el arrastre recreativo del vehículo:

- Antes de remolcar el vehículo, familiarícese con las leyes locales que apliquen a remolque de vehículos recreativos. Estas leyes pueden variar por región.
- ¿Cuál es la capacidad de arrastre del vehículo que va a realizar el arrastre? Asegúrese de leer las recomendaciones del fabricante del vehículo que realizará el arrastre.
- ¿Qué distancia piensa recorrer? Algunos vehículos tienen restricciones en cuanto a la distancia y el tiempo durante los que pueden arrastrar otro vehículo.

- ¿Piensa usar el equipo de arrastre adecuado? Para obtener asesoramiento adicional y recomendaciones de equipo consulte a su distribuidor o a un profesional de remolques.
- ¿El vehículo está listo para ser arrastrado? Así como prepara el vehículo para un viaje largo, asegúrese de que el vehículo esté preparado para ser arrastrado.

Precaución

El uso de un escudo sobre la parrilla delantera del vehículo podría restringir el flujo de aire y causar daños a la transmisión. Las reparaciones no estarían cubiertas por la garantía del vehículo. Si usa un escudo, utilice uno que se coloque sobre el vehículo de remolque.

Arrastre en remolque

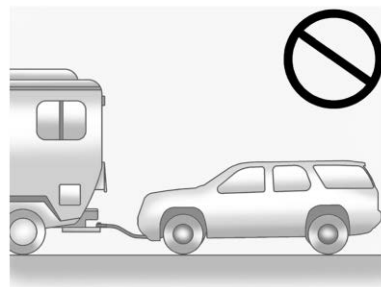

Precaución

Si el vehículo es arrastrado con las cuatro ruedas en contacto con el suelo podrían dañarse los componentes del mecanismo de transmisión. Las reparaciones no estarían cubiertas por la garantía del vehículo. No arrastre el vehículo con las cuatro ruedas en contacto con el suelo.

El vehículo no debe remolcarse con las cuatro ruedas en contacto con el suelo.

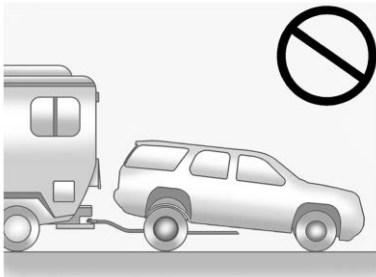
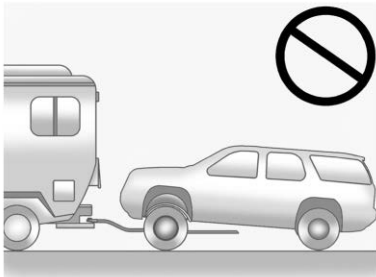
Remolque con "dolly"**Precaución**

No remolque este vehículo con dos ruedas en el suelo, ya que podría ocurrir daño al vehículo. Este daño no estaría cubierto por la garantía del vehículo.

El vehículo no está diseñado para ser remolcado con alguna de sus ruedas en contacto con el suelo. Si es necesario remolcar el vehículo, vea *Remolque del vehículo* ⇨ 275.

Cuidado Apariencia**Cuidado exterior****Seguros**

Los seguros se lubrican en la fábrica. Use un agente de deshielo sólo cuando sea absolutamente necesario, y pida que engrasen los seguros después de usarlo. Vea *Líquidos y lubricantes recomendados* ⇨ 292.

Lavado del vehículo

Para conservar el acabado del vehículo, lávelo con frecuencia en un lugar con sombra.

Precaución

No use agentes de limpieza a base de petróleo, ácidos, o abrasivos ya que pueden dañar la pintura, metal, o partes de plástico del vehículo. Si ocurre daño al vehículo, no estaría cubierto por la garantía del vehículo. Puede obtener los productos de limpieza aprobados en su concesionario. Siga todas las instrucciones del fabricante en cuanto al uso correcto del producto, las precauciones de seguridad necesarias y la forma adecuada de desechar cualquier producto para el cuidado del vehículo.

Precaución

Evite usar máquinas de alta presión a menos de 30 cm (12 pulg) de la superficie del vehículo. El uso de máquinas eléctricas que excedan de 8,274 kPa (1,200 libras/pulg²) puede dar como resultado daños o desprendimiento de la pintura y calcomanías.

Si usa un autolavado, siga las instrucciones del autolavado. El limpiaparabrisas y el limpiaparabrisas trasero, si está equipado,

deben estar apagados. Retire cualquier accesorio que pueda estar dañado o interferir con el equipo del autolavado.

Enjuague bien el vehículo, antes y después de lavarlo, para eliminar por completo los agentes limpiadores. Si se permite que sequen sobre la superficie podrían causar manchas.

Seque el acabado con una gamuza suave y limpia o con una toalla completamente de algodón, para evitar rayones en la superficie y manchas de agua.

Limpieza de componentes debajo del cofre

Precaución

No lave eléctricamente ninguno de los componentes debajo del cofre que tiene este símbolo .

Esto podría causar daño que no estaría cubierto por la garantía del vehículo.

Los solventes y limpiadores agresivos pueden dañar los componentes debajo del cofre. Se debe evitar el uso de estos químicos.

Sólo agua recomendada.

Se debe usar una lavadora a presión, pero se debe tener cuidado. Se deben seguir los siguientes criterios:

- La presión de agua se debe mantener debajo de 14 000 KPa (2,000 PSI).
- La temperatura del agua debe ser menor a 80 °C (180 °F).
- Se debe usar una boquilla de rocío con un patrón de rocío de ángulo amplio de 40 grados o más amplio.
- La boquilla se debe mantener a por lo menos 30 cm (1 pie) lejos de todas las superficies.

Cuidados al acabado

La aplicación de materiales selladores o ceras posventa no se recomienda. Si se dañan las superficies pintadas, consulte a su distribuidor para evaluar y reparar el daño. Los materiales ajenos, como cloruro de calcio y otras sales, agentes para derretir hielo, aceite y alquitrán del camino, savia de los árboles, excremento de aves, sustancias químicas de chimeneas industriales, etc., pueden dañar el acabado del vehículo si permanecen sobre las superficies pintadas. Lave el vehículo tan pronto como sea posible. De ser necesario para eliminar

materiales ajenos, use limpiadores no abrasivos marcados como seguros para superficies pintadas.

Se debería realizar ocasionalmente el encerado o pulido suave manual para retirar residuos del acabado de la pintura. Consulte a su distribuidor para conocer los productos de limpieza aprobados.

No aplique ceras o productos para pulir al plástico sin recubrimiento, vinilo, hule, calcomanías, imitación madera, o a la pintura plana, ya que puede ocurrir daño.

Precaución

La aplicación de compuestos con máquina o el pulido agresivo de un acabado de pintura bicapa pueden dañarlo. Use solamente ceras y pulidores no abrasivos fabricados para el acabado de pintura bicapa del vehículo.

Para que el acabado de la pintura se vea como nuevo, mantenga el vehículo dentro de una cochera o a cubierto, siempre que sea posible.

Protección de molduras metálicas brillantes exteriores

Precaución

La falla en limpiar y proteger las molduras de metal brillantes puede resultar en un acabado blanco lechoso o picadura. Este daño no estaría cubierto por la garantía del vehículo.

Las molduras metálicas brillantes del vehículo son de aluminio, cromo, o acero inoxidable. Para prevenir daño siempre siga estas instrucciones de limpieza:

- Asegúrese que la moldura esté fría al tacto antes de aplicar cualquier solución de limpieza.
- Sólo use soluciones de limpieza aprobadas para aluminio, cromo, o acero inoxidable. Algunos limpiadores son altamente ácidos o contienen sustancias alcalinas y pueden dañar las molduras.
- Siempre diluya un limpiador concentrado de acuerdo con las instrucciones del fabricante.
- No use limpiadores que no estén diseñados para uso automotriz.

- Use una cera no abrasiva en el vehículo después del lavado para proteger y extender el acabado de la moldura.

Limpieza de lámparas/lentes exteriores, emblemas, calcomanías, y franjas

Use solamente agua tibia o fría, un trapo suave y jabón para el lavado de autos para limpiar las lámparas y los cristales de las lámparas y lentes exteriores, emblemas, calcomanías y tiras. Siga las instrucciones de "Lavado del vehículo" anteriormente en esta sección.

Las cubiertas de las luces están hechas de plástico, y algunas tienen cubierta de protección UV. No los limpie mientras estén secos.

No utilice ninguno de los siguientes en las cubiertas de las luces:

- Agentes abrasivos o cáusticos.
- Líquidos lavadores y otros agentes limpiadores en concentraciones más altas que las sugeridas por el fabricante.
- Solventes, alcoholes, combustibles u otros limpiadores agresivos.
- Rascadores de hielo u otros artículos duros.

- Cubiertas decorativas posventa o cubiertas que no estén incluidas con el vehículo, mientras las luces estén encendidas, debido al exceso de calor que se genera.

Precaución

No limpiar las luces de manera adecuada podría causar daños a las cubiertas, que no estarían cubiertos por la garantía del vehículo.

Precaución

El uso de cera en rayas de acabado en negro brillante puede aumentar el nivel de brillo y crear un acabado no uniforme. Limpie las rayas de bajo brillo con jabón y agua solamente.

Admisión de aire

Elimine los desechos de la admisión de aire, entre el cofre y el parabrisas cuando lave el vehículo.

Hojas del limpia y lavaparabrisas

Limpie el exterior del parabrisas con limpiador de cristales.

Limpie las plumas de hule con un trapo que no suelte pelusa o una toalla de papel mojada con líquido de lavado del parabrisas o un detergente suave. Lave el parabrisas perfectamente al limpiar las hojas de los limpiaparabrisas. Los insectos, la suciedad del camino, la savia y la acumulación de tratamientos de lavado o cera del vehículo pueden provocar rayas de los limpiaparabrisas.

Reemplace las hojas de los limpiaparabrisas si están gastadas o dañadas. Las condiciones polvosas extremas, como arena, sal, y el calor, sol, nieve y hielo pueden causar daños.

Tiras para intemperie

Aplique lubricante de cinta para intemperie sobre las cintas para intemperie para que duren más, sellen mejor, y no se adhieran o rechinen. Lubrique la cinta para intemperie por lo menos una vez al año. Los climas calientes y secos pueden requerir una aplicación más frecuente. Las marcas negras de material de goma en las superficies pintadas se pueden quitar frotando con un paño limpio. Vea *Líquidos y lubricantes recomendados* ⇨ 292.

Llantas

Para limpiar las llantas use un cepillo duro y limpiador para llantas.

Precaución

El uso de productos con base de petróleo para abrillantar las llantas del vehículo puede dañar el acabado de la pintura y/o las llantas. Al aplicar abrillantador a las llantas, limpie siempre cualquier resto sobrante que haya caído sobre las superficies pintadas del vehículo.

Ruedas y moldura de rueda

Utilice un trapo limpio y suave con jabón suave y agua para limpiar las llantas. Después de enjuagar perfectamente con agua limpia, seque con una toalla suave y limpia. Después puede aplicar cera.

Precaución

Las ruedas y otras molduras de rueda cromadas pueden dañarse si el vehículo no se lava después de conducir por caminos que hayan sido rociados con cloruro de magnesio o cloruro de calcio. Estos se emplean en el tratamiento de

(Continúa)

Precaución (Continúa)

diversas condiciones de los caminos, como polvo y hielo. Lave siempre las partes cromadas con agua y jabón después de la exposición a estos compuestos.

Precaución

Para evitar daño de superficie en las ruedas y moldura de rueda, no use jabones fuertes, pulidores abrasivos, limpiadores o cepillos. Sólo utilice los limpiadores aprobados por GM. No conduzca el vehículo a través de un autolavado automático que use cepillos de limpieza de llanta/rueda de carburo de silicona. Podría causar daños cuya reparación no está cubierta por la garantía del vehículo.

Sistema de frenos

Inspeccione visualmente las líneas de freno y mangueras para el buen enganche, la unión, fugas, grietas, rozaduras, etc Inspeccione las pastillas de freno de disco para desgaste y el estado de la superficie de rotores.

Inspeccione las pistas del freno de tambor/ desgaste de balatas o grietas. Inspeccione todas las demás partes del freno.

Componentes de la dirección, suspensión y chasis

Inspeccione visualmente los componentes de la dirección, suspensión y chasis en busca de daños o partes sueltas o faltantes, o señales de desgaste al menos una vez al año.

Inspeccione la dirección hidráulica para comprobar si está correctamente unida, sus conexiones, y buscar si hay ataduras, fugas, grietas o desgaste, etc.

Compruebe constantemente las botas de unión y los sellos de los ejes en busca de fugas.

Lubrique las articulaciones del brazo de control superior e inferior, en por lo menos cada tercer cambio de aceite.

Lubrique las articulaciones de enlace, los cojinetes del eje de pivote del brazo de la polea intermedia, el receptáculo del brazo de la polea intermedia, y el receptáculo del brazo pitman, por lo menos cada tercer cambio de aceite.

Precaución

La lubricación de los puntos de dirección/ suspensión aplicables no debe realizarse a menos que la temperatura sea de -12°C (10°F) o superior, o podrían causarse daños.

Lubricación de los componentes de la carrocería

Lubrique todos los cilindros de las llaves, las bisagras del cofre, de la puerta trasera y de la puerta de combustible, a menos que los componentes sean de plástico. Aplique grasa de silicona a las cintas para intemperie con un trapo limpio para que éstas duren más, sellen mejor y no se peguen ni rechinen.

Mantenimiento de la carrocería

Por lo menos dos veces al año, en primavera y otoño, use agua simple para lavar la suciedad y desechos de la carrocería inferior del vehículo. Su distribuidor, o un sistema de lavado de los bajos del auto, pueden realizar esta tarea. Si estos no se eliminan, podrían desarrollarse óxido y corrosión.

No lave a presión directamente la caja de transferencia y/o los sellos de salida del eje delantero/trasero. El agua a alta presión

puede retirar los sellos y contaminar el fluido. El fluido contaminado disminuirá la vida de la caja de transferencia y/o los ejes y se debe reemplazar.

Daño lámina metálica

Si el vehículo se daña y requiere reparación o el reemplazo de láminas metálicas, asegúrese de que el taller de hojalatería aplique material anticorrosión a las partes reparadas o reemplazadas, para restaurar la protección contra la corrosión.

Las partes de reemplazo del fabricante original brindarán protección contra la corrosión, al mismo tiempo que se conserva la garantía del vehículo.

Daño acabado

Repare con prontitud las rayaduras y peladuras de pintura menores con los materiales de retoque disponibles en su distribuidor para evitar la corrosión. Los daños del acabado que cubren áreas grandes pueden corregirse en el taller de hojalatería y pintura de su distribuidor.

Manchado pintura química

Los contaminantes del aire pueden caer sobre el vehículo y dañar las superficies pintadas, causando decoloraciones en forma

de anillo, manchas y pequeños puntos oscuros irregulares en la superficie pintada. Vea "Cuidado de acabado" previamente en esta sección.

Cuidado interior

Para evitar abrasiones por partículas de polvo, limpie el interior del vehículo regularmente. Quite inmediatamente la tierra. Los periódicos o vestimenta oscura puede transferir color al interior del vehículo.

Utilice un cepillo de cerdas suaves para quitar el polvo de las perillas y hendiduras del tablero de instrumentos. Utilizando una solución de jabón suave, retire inmediatamente todas las cremas para manos, protectores solares y repelentes de insectos de todas las superficies interiores para evitar que resulten dañadas permanentemente.

Utilice limpiadores diseñados específicamente para las superficies a limpiar, para evitar daños permanentes. Aplica todos los limpiadores directamente al paño limpiador. No rocíe limpiadores en ningún interruptor o control. Retire los limpiadores rápidamente.

Antes de usar los limpiadores, lea y siga todas las instrucciones de seguridad indicadas en la etiqueta. Mientras limpia el interior, abra las puertas y ventanas para tener ventilación adecuada.

Para evitar daños, no limpie el interior empleando los siguientes limpiadores o técnicas:

- Nunca utilice navajas ni ningún otro objeto afilado para eliminar la suciedad de ninguna superficie interior.
- Nunca utilice cepillos con cerdas duras.
- Nunca frote las superficies de manera agresiva o con demasiada presión.
- No utilice detergentes de lavandería o lavaplatos con desengrasantes. Para los limpiadores líquidos, use aproximadamente 20 gotas por cada 3.8L (1 galón) de agua. Una solución de jabón concentrada creará rayas y atraerá suciedad. No use soluciones que contengan jabones fuertes o cáusticos.
- Al limpiar la tapicería, no la empepe.
- No utilice solventes o limpiadores que contengan solventes.

Vidrio interior

Para limpiarlo, utilice una tela suave con agua. Limpie los rastros de agua con un trapo seco. Si es necesario, use un limpiador de vidrio comercial después de limpiar únicamente con agua.

Precaución
Para prevenir rayones, nunca use limpiadores abrasivos sobre el cristal del automóvil. Los limpiadores abrasivos o la limpieza agresiva pueden dañar el desempañador de la ventana trasera.

Limpiar el parabrisas con agua durante los primeros tres o seis meses de posesión reducirá la tendencia al empañamiento.

Cubiertas de las bocinas

Limpie suavemente con aspiradora las cubiertas de las bocinas, de manera que las bocinas no se dañen. Limpie las manchas con agua y un jabón suave.

Molduras recubiertas

Se deben limpiar las molduras recubiertas.

- Cuando estén ligeramente manchadas, límpielas con una esponja o un trapo suave, que no suelte pelusa mojado con agua.
- Cuando estén muy manchadas, use agua jabonosa tibia.

Tela/Alfombra/Ante

Inicie aspirando la superficie, utilizando un accesorio con cepillo suave. Si utiliza un accesorio de cepillo de aspirar giratorio, utilícelo sólo en los tapetes del piso. Antes de limpiar, retire suavemente tanta suciedad como sea posible:

- Seque los líquidos presionándolos con una toalla de papel. Continúe presionando hasta que no pueda quitarse más líquido.
- Para manchas sólidas, quite la mayor cantidad de residuos posible antes de aspirar.

Para limpiar:

1. Empape un trapo limpio, que no suelte pelusa con agua corriente. Se recomienda un trapo de microfibra para evitar la transferencia de pelusas a la tela o la alfombra.
2. Retire el exceso de humedad exprimiendo el trapo hasta que ya no caigan gotas.

3. Empiece en el borde exterior de la mancha y suavemente frote hacia el centro. Doble la tela de limpieza a un área limpia con frecuencia para prevenir forzar la suciedad dentro de la tela.
4. Continúe frotando con cuidado el área manchada hasta que ya no se transfiera la mancha al trapo.
5. Si no se retira por completo la suciedad, use una solución de jabón suave seguida únicamente por agua simple.

Si no se puede quitar la mancha completamente, podría ser necesario usar un quitamanchas o limpiador comercial. Antes de usar un limpiador de tapicería o un eliminador de manchas disponible comercialmente, pruébelo en una pequeña área oculta para verificar la estabilidad del color. Si se forma un anillo, limpie toda la tela o tapete.

Después de limpiar, use una toalla de papel para secar el exceso de humedad.

Limpieza de superficies de alto brillo y de las pantallas de radio y de información del vehículo

Use una tela de microfibra en superficies de alto brillo o en las pantallas del vehículo. Primero, use un cepillo de cerdas suaves

para retirar la suciedad que pueda rayar la superficie. Después limpie suavemente con una tela de microfibra. Nunca utilice limpiadores de ventanas o solventes. Periódicamente lave a mano el paño de microfibra por separado, utilizando un jabón suave. No utilice cloro ni suavizante de telas. Lave a fondo y seque con aire antes del siguiente uso.

Precaución

No sujete un dispositivo con ventosa al desplegado. Esto podría causar daño que no estaría cubierto por la garantía del vehículo.

Tablero de instrumentos, piel, vinilo, otras superficies de plástico, superficies pintadas de bajo brillo, y superficies de madera natural de poro abierto

Utilice un trapo de microfibra suave mojado con agua para quitar el polvo y soltar la mugre. Para una limpieza más profunda, utilice un trapo de microfibra suave humedecido con una solución de jabón suave.

Precaución

Empapar o satura la piel, en especial piel perforada, así como otras superficies interiores, puede causar un daño permanente. Limpie el exceso de humedad de estas superficies después de limpiar y permita que sequen por sí solas. Nunca utilice calor, vapor, o removedores de manchas. No use limpiadores que contengan silicón o productos a base de cera. Los limpiadores que contienen estos solventes pueden cambiar permanentemente la apariencia y sensación de la piel o molduras suaves y no se recomiendan.

No utilice limpiadores que aumenten el brillo, especialmente en el tablero de instrumentos. El brillo reflejado podría reducir la visibilidad a través del parabrisas bajo ciertas condiciones.

Precaución

El uso de desodorantes de aire puede causar daño permanente a las superficies de plástico y pintadas. Si un desodorante de aire entra en contacto con la superficie

(Continúa)

Precaución (Continúa)

de plástico o pintada en el vehículo, séquelo de inmediato y limpie con una tela suave humedecida con una solución de jabón suave. El daño causado por desodorantes de aire no estará cubierto por la garantía del vehículo.

Cubierta de carga y red de comodidad

Si está equipado, lave con agua tibia y un detergente suave. No use blanqueadores con cloro. Enjuague con agua fría, y luego seque por completo.

Cuidado de los cinturones de seguridad

Mantenga los cinturones limpios y secos.

⚠ Advertencia

No blanquee ni tiña el tejido del cinturón de seguridad. Eso puede debilitar el tejido severamente. En una colisión pueden no ser capaces de proporcionar la protección adecuada. Limpie y enjuague el tejido del cinturón de seguridad solamente con jabón suave y agua templada. Permita que el tejido se seque.

Tapetes**⚠ Advertencia**

Si un tapete es de tamaño incorrecto o no es instalado adecuadamente, puede interferir con los pedales. La interferencia con los pedales puede provocar aceleración no intencional y/o distancias de frenado mayores que pueden provocar choques y lesiones. Asegúrese que el tapete no interfiera con los pedales.

Siga estas directrices para el uso adecuado de los tapetes.

- Los tapetes incluidos como equipo original fueron diseñados para el vehículo. Si los tapetes requieren ser sustituidos, se recomienda la compra de tapetes certificados por GM. Los tapetes ajenos a GM pudieran no encajar apropiadamente y pudieran interferir con los pedales. Siempre verifique que los tapetes no interfieran con los pedales.
- Use los tapetes con el lado correcto hacia arriba. No los voltee.
- No coloque nada sobre el tapete del lado del conductor.

- Utilice solo un tapete en el lado del conductor.
- No coloque un tapete sobre otro.

Limpieza de tapetes de hule (tapetes y revestimientos para todo clima)

Advertencia

No use limpiadores que contengan silicona, productos a base de cera o limpiadores que aumenten el brillo de los tapetes/revestimientos de piso de hule. Estos limpiadores pueden cambiar permanentemente la apariencia y la sensación del hule y pueden hacer que los tapetes/revestimientos de piso sean resbaladizos. Su pie podría resbalar mientras opera el vehículo, y podría perder el control y provocar un choque. Podrían lastimarse usted u otros.

Use un paño suave y/o un cepillo humedecido con agua para eliminar el polvo y la suciedad suelta. Para una limpieza más profunda, use una solución de jabón suave.

Servicio y mantenimiento

Información general

Información general 286

Programa de mantenimiento

Programa de mantenimiento 287

Servicios para aplicaciones especiales

Servicios para aplicaciones
especiales 289

Mantenimiento y cuidados adicionales

Mantenimiento y cuidados
adicionales 289

Líquidos, lubricantes y partes recomendadas

Líquidos y lubricantes
recomendados 292
Partes de reemplazo de
mantenimiento 293

Información general

Esta sección de mantenimiento se aplica a vehículos con un motor a gasolina. Para vehículos con motor a diesel, vea "Programa de mantenimiento" en el suplemento de diesel Duramax.

Su vehículo representa una inversión importante. Esta sección describe el mantenimiento requerido para el vehículo. Siga esta programación para ayudar a proteger su vehículo contra gastos de mantenimiento mayores debidos a la negligencia o mantenimiento inadecuado. También podría ayudar a mantener el valor del vehículo al venderlo. Es responsabilidad del propietario realizar todos los servicios de mantenimiento.

Su distribuidor cuenta con técnicos especializados que pueden realizar el mantenimiento adecuado utilizando partes genuinas de repuesto. También cuenta con herramientas y equipos actualizados para obtener diagnósticos rápidos y precisos. Muchos distribuidores incluso cuentan con horario extendido los sábados, transporte de cortesía y programación de citas en línea para ayudarle con sus necesidades de servicio.

Su distribuidor reconoce la importancia de brindarle servicios de mantenimiento y reparaciones a un precio competitivo. Con técnicos especializados, el distribuidor es a quien debe acudir para mantenimiento de rutina como cambios de aceite y rotaciones de llantas, así como artículos de mantenimiento adicionales como llantas, frenos, baterías y plumas limpiaparabrisas.

Precaución

Los daños causados por mantenimiento inadecuado podrían conllevar reparaciones costosas, que podrían no estar cubiertas por la garantía del vehículo. Los intervalos de mantenimiento, verificaciones, inspecciones, niveles de fluidos y lubricantes son importantes para mantener este vehículo en buenas condiciones de operación.

No realice lavados químicos no aprobados por GM en el vehículo. El uso de lavados, solventes, limpiadores, o lubricantes que no estén aprobados por GM podría dañar el vehículo, y requerir reparaciones costosas que no están cubiertas por la garantía del vehículo.

La rotación de llantas y los servicios requeridos son responsabilidad del propietario del vehículo. Se recomienda llevar su vehículo al distribuidor para que se realicen estos servicios cada 12,000 km/ 7,500 millas. El mantenimiento adecuado del vehículo ayuda a mantener el vehículo en buenas condiciones de operación, mejora la economía de combustible y reduce las emisiones.

Debido a las diversas formas en que la gente usa los vehículos, las necesidades de mantenimiento también varían. Podría requerir revisiones y servicios más a menudo. Los servicios adicionales requeridos - normales son para vehículos que:

- Llevan pasajeros y carga dentro de los límites recomendados en la etiqueta de Información de Llantas y Carga. Consulte *Límites de carga del vehículo* ⇨ 151.
- Se conducen sobre superficies de caminos razonables, dentro de los límites legales de manejo.
- Usan el combustible recomendado. Consulte *Combustible recomendado* ⇨ 181.

Consulte la información en la tabla de servicios de mantenimiento adicionales - normales requeridos.

Los servicios adicionales requeridos - severos son para vehículos que:

- Se conducen principalmente en tráfico pesado o climas cálidos
- Se manejan normalmente sobre terrenos empinados o montañosos
- Jalán un remolque con frecuencia
- Se usan para manejo de alta velocidad o competitivo
- Se usan como vehículos de taxi, policía o servicio de entregas

Consulte la información en la tabla de servicios de mantenimiento adicionales - severos requeridos.

Advertencia

El realizar trabajos de mantenimiento puede ser peligroso y causar lesiones graves. Sólo realice el trabajo de mantenimiento si cuenta con la información, herramientas y equipos adecuados. Si no cuenta con ellos, acuda con su distribuidor o concesionario para que un técnico capacitado haga el trabajo. Consulte *Realizar su propio servicio* ⇨ 205.

Programa de mantenimiento

El plan de servicio para su vehículo está disponible en la Póliza de Garantía y Programa de Mantenimiento.

Revisiones y servicios del propietario

Compruebe el nivel de aceite del motor. Consulte *Aceite del motor* ⇨ 211.

Una vez al mes

- Revise las presiones de inflado de llantas, incluyendo la de refacción. Consulte *Presión de llantas* ⇨ 248.
- Inspeccione el desgaste de las llantas. Consulte *Inspección de llantas* ⇨ 253.
- Compruebe el nivel del líquido de lavado del parabrisas. Consulte *Líquido del lavaparabrisas* ⇨ 226.

Cambio de aceite del motor

Cuando se muestra el mensaje CAMBIAR PRONTO ACEITE MOTOR, cambie el aceite y el filtro dentro de los siguientes 1 000 km (600 millas). Cuando se conduce bajo las mejores condiciones, el sistema de duración del aceite del motor puede no indicar que el vehículo requiera servicio hasta por un año. El aceite del motor y el filtro deben cambiarse al menos una vez al año, y el

sistema de duración del aceite deberá reiniciarse. Un técnico calificado en su distribuidor puede realizar este trabajo. Si el sistema de duración del aceite del motor se reinicia accidentalmente, dé servicio al vehículo durante los próximos 5 000 km (3,000 millas) desde el último servicio. Reinicie el sistema de duración del aceite siempre que se cambie el aceite. Consulte *Sistema de duración del aceite del motor* ⇨ 213.

Uso de marcha en vacío extendida

Cuando el vehículo se utiliza de una manera que requiera un tiempo de marcha en vacío prolongado, una hora de uso se considerará igual que 53 km (33 millas). Consulte *Centro de información del conductor (DIC)* ⇨ 93 para el horómetro.

Desecante de aire acondicionado (Reemplazar cada siete años)

El sistema de aire acondicionado requiere mantenimiento cada siete años. Este servicio requiere el reemplazo del desecante para ayudar con la longevidad y la operación eficiente del sistema de aire acondicionado. Este servicio puede ser complejo. Visite a su distribuidor.

Rotación de las llantas y servicios requeridos cada 12 000 km (7,500 millas)

Rote las llantas, si se recomienda para el vehículo, y realice los siguientes servicios. Consulte *Rotación de la llanta* ⇨ 253.

- Compruebe el nivel de aceite del motor y el porcentaje de vida del aceite. Si se requiere, cambie el aceite y el filtro, y reinicie el sistema de vida útil del aceite. Consulte *Aceite del motor* ⇨ 211 y *Sistema de duración del aceite del motor* ⇨ 213.
- Compruebe el nivel de refrigerante del motor. Consulte *Sistema de enfriamiento* ⇨ 219.
- Compruebe el nivel del líquido de lavado del parabrisas. Consulte *Líquido del lavaparabrisas* ⇨ 226.
- Revise presiones de inflado de llantas, incluyendo la de refacción. Consulte *Presión de llantas* ⇨ 248.
- Inspeccione el desgaste de las llantas. Consulte *Inspección de llantas* ⇨ 253.
- Compruebe visualmente si hay fugas de líquidos.

- Revise el filtro del depurador de aire del motor. Consulte *Depurador/filtro de aire motor* ⇨ 217.
- Inspeccione el sistema de frenos. Consulte *Cuidado exterior* ⇨ 277.
- Revise visualmente los componentes de la dirección, suspensión y del chasis respecto a daño, incluyendo grietas o desgarres en las fundas de hule, partes sueltas o faltantes, o señales de desgaste por lo menos una vez al año. Consulte *Cuidado exterior* ⇨ 277.
- Revise la dirección hidráulica respecto a la conexión, conexiones, adhesión, fugas, grietas, roce, etc.
- Revise visualmente los medios ejes y ejes de impulso respecto a desgaste excesivo, fugas de lubricante, y/o daño incluyendo: abolladuras o grietas de tubo, holgura de junta de velocidad constante o junta universal, fundas agrietadas o faltantes, sujetadores de funda sueltos o faltantes, holgura excesiva de cojinete central, sujetadores sueltos o faltantes, y fugas de sello del eje.
- Compruebe los componentes del sistema de sujeción. Consulte *Revisión del sistema de seguridad* ⇨ 40.

- Inspeccione visualmente el sistema de combustible en busca de daños o fugas.
- Inspeccione visualmente el sistema de escape y los escudos de calor en busca de partes dañadas o sueltas.
- Lubrique los componentes de la carrocería. Consulte *Cuidado exterior* ⇨ 277.
- Compruebe el interruptor de ignición. Consulte *Verificación del interruptor de arranque* ⇨ 230.
- Compruebe la función de control de bloqueo de la transmisión automática. Consulte *Revisión de la función de control del bloqueo de cambio de la transmisión automática* ⇨ 230.
- Compruebe el bloqueo de ignición de la transmisión. Consulte *Revisión del bloqueo de la transmisión del encendido* ⇨ 231.
- Compruebe el freno de estacionamiento y el mecanismo de estacionamiento de la transmisión automática. Consulte *Revisión del freno y el mecanismo de estacionamiento P (estacionamiento)* ⇨ 231.
- Compruebe el pedal del acelerador para detectar daños, exceso de esfuerzo o amarre. Sustituya si es necesario.

- Lubrique la unión de la dirección (juntas engrasables). Consulte los programas de mantenimiento normales y de uso rudo. Para vehículos de uso comercial rudo, consulte *Servicios para aplicaciones especiales* ⇨ 289.
- Inspeccione visualmente la llanta de refacción para asegurarse de que esté firmemente guardada debajo del vehículo. Empuje, jale, y trate de girar la llanta. Si la llanta de refacción se mueve, apriete conforme sea necesario. Consulte *Cambio de llanta* ⇨ 262.

Servicios para aplicaciones especiales

- Vehículos de ruedas duales: Compruebe el torque de las tuercas dobles de las ruedas a los 160, 1 600 y 10 000 km (100, 1,000, y 6,000 mi) de conducción. Repita este servicio cada vez que cambie o dé servicio a una llanta/rin.
- Sólo vehículos de uso comercial severo: Lubrique los componentes del chasis en cada cambio de aceite.

- Pida que se realice el servicio de lavado debajo de la carrocería. Vea "Mantenimiento de la carrocería" en *Cuidado exterior* ⇨ 277.

Mantenimiento y cuidados adicionales

Su vehículo representa una inversión importante y cuidarlo de manera adecuada puede ayudarle a evitar futuras reparaciones costosas. Para mantener el desempeño del vehículo, es posible que requiera servicios de mantenimiento adicionales.

Se recomienda que su distribuidor realice estos servicios; sus técnicos especializados conocen mejor que nadie su vehículo. Su distribuidor también puede realizar una evaluación exhaustiva con una inspección multi puntos para recomendar el momento en que su vehículo requiera atención.

La siguiente lista tiene la intención de explicar los servicios y las condiciones que deben buscarse, que indican que se requiere un servicio.

Batería

La batería de 12 voltios suministra energía para arrancar el motor y operar los accesorios eléctricos adicionales.

- Para evitar fallas al arrancar el vehículo, mantenga la batería con energía para arrancar completa.
- Los técnicos especializados del distribuidor cuentan con equipos de diagnóstico para probar la batería y asegurar que los cables y conexiones estén libres de corrosión.

Bandas

- Si las bandas suenan o muestran señales de cuarteaduras o roturas podrían requerir un cambio.
- Los técnicos capacitados del distribuidor tienen acceso a herramientas y equipo para revisar las bandas y recomendar el ajuste y reemplazo cuando sea necesario.

Frenos

Los frenos detienen el vehículo, y son cruciales para una conducción segura.

- Las señales de desgaste de los frenos incluyen sonidos de chirridos, abrasión o rechinidos, o dificultad para detener el vehículo.

- Los técnicos especializados tienen acceso a herramientas y equipo para inspeccionar los frenos y recomendar piezas de alta calidad diseñadas para el vehículo.

Líquidos

Los niveles adecuados de líquidos y los líquidos adecuados protegen los sistemas y componentes del vehículo. Consulte *Líquidos y lubricantes recomendados* ⇨ 292 para conocer los líquidos aprobados por GM.

- Se deben revisar los niveles de aceite del motor y del líquido limpiaparabrisas cada vez que se rellena el tanque de combustible.
- Las luces del tablero de instrumentos podrían encenderse para indicar que los líquidos tienen un nivel bajo y que necesitan rellenarse.

Mangueras

Las mangueras transportan los líquidos y debe inspeccionarse regularmente en busca de roturas o fugas. Con una inspección multi puntos, su distribuidor puede inspeccionar las mangueras y advertirle si se requiere algún reemplazo.

Luces

Es importante que los faros, luces traseras y luces de freno estén en buen funcionamiento para poder ver y ser visto en el camino.

- Las señales de que los faros necesitan atención incluyen atenuación, falta de encendido, roturas o daños. Las luces de freno necesitan revisarse periódicamente para asegurar que encienden al frenar.
- Con una inspección multi puntos, su distribuidor puede comprobar las luces y anotar cualquier preocupación.

Amortiguadores y suspensión

Los amortiguadores y la suspensión ayudan a controlar el vehículo para una conducción más pareja.

- Las señales de desgaste incluyen vibración del volante, rebote o balanceo al frenar, mayor distancia de frenado o desgaste disperejo de las llantas.
- Como parte de la inspección multi puntos, los técnicos especializados pueden inspeccionar visualmente los amortiguadores y la suspensión en busca de fugas, sellos rotos o daños, y pueden avisar cuando requieran servicio.

Llantas

Las llantas deben estar debidamente infladas, rotadas y balanceadas. El dar buen mantenimiento a las llantas puede ahorrar dinero y combustible, y reduce el riesgo de falla en las mismas.

- Las señales de que las llantas necesitan reemplazarse incluyen tres o más indicadores de desgaste visibles, el ver cordones o tela a través del hule, cuarteaduras o cortadas en el dibujo o en la pared lateral, o algún bulto en la llanta.
- Los técnicos especializados del distribuidor pueden inspeccionar y recomendar las llantas adecuadas. Su distribuidor también puede proveer servicios de balanceo y llantas para asegurar una operación adecuada del vehículo a cualquier velocidad. Su distribuidor vende y da servicio a llantas de marcas conocidas.

Cuidado del vehículo

Para ayudar a mantener el aspecto del vehículo nuevo, puede obtener productos para su cuidado en su distribuidor. Para información sobre como limpiar y proteger el interior y exterior del vehículo consulte *Cuidado interior* ⇨ 282 y *Cuidado exterior* ⇨ 277.

Alineación de las llantas

La alineación de las llantas es vital para asegurar que las llantas tengan un desgaste y desempeño óptimos.

- Las señales de que requieren alineación pueden incluir jalarse hacia un lado, manejo inadecuado del vehículo o desgaste inusual de las llantas.
- Su distribuidor cuenta con el equipo adecuado para asegurar la alineación adecuada de las llantas.

Parabrisas

Por seguridad, apariencia y para tener una mejor visión, mantenga el parabrisas limpio.

- Las señales de desgaste incluyen rayones, cuarteaduras y astillados.
- Los técnicos especializados del distribuidor pueden inspeccionar el parabrisas y recomendar el reemplazo adecuado si es necesario.

Plumas limpiadoras

Las plumas limpiaparabrisas necesitan limpiarse y mantenerse en buen estado para proporcionar una buena visión.

- Las señales de desgaste incluyen el dejar marcas, no limpiar todo el parabrisas o hule roto o desgastado.
- Los técnicos especializados pueden comprobar las plumas del limpiaparabrisas y reemplazarlas cuando sea necesario.

Líquidos, lubricantes y partes recomendadas

Líquidos y lubricantes recomendados

Esta sección de mantenimiento se aplica a vehículos con un motor a gasolina. Si el vehículo tiene un motor a diesel, vea la sección del programa de mantenimiento en el suplemento Duramax diesel.

Los fluidos y lubricantes identificados a continuación por nombre, o especificación, incluyendo fluidos o lubricante no indicados aquí, se pueden obtener a partir de su distribuidor.

Uso	Líquido/lubricante
Transmisión automática (Transmisión de 6 velocidades)	Líquido de transmisión automática DEXRON-VI.
Transmisión automática (Transmisión de 8 velocidades)	Líquido de transmisión automática DEXRON-HP.
Lubricación de chasis, guías de cable de freno de estacionamiento	Lubricante de chasis que cumpla los requerimientos de NLGI #2, Categoría LB o GC-LB.
Refrigerante del motor	Mezclar 50/50 de agua potable limpia y refrigerante DEX-COOL. Consulte <i>Sistema de enfriamiento</i> ⇨ 219.
Aceite de motor	Aceite de motor que cumpla la especificación dexos1 del grado de viscosidad SAE adecuado. Se recomienda ACDelco dexos1 totalmente sintético. Consulte <i>Aceite del motor</i> ⇨ 211.
Sistema de frenos hidráulico	Fluido de frenos hidráulicos DOT 3.
Cilindros de bloqueo de llave, bisagras de cofre	Lubricante multi-propósito, Superlube. Visite a su distribuidor.
Sistema de dirección hidráulica	Fluido de dirección asistida GM. Visite a su distribuidor.

Uso	Líquido/lubricante
Eje trasero	Visite a su distribuidor.
Líquido Lavaparabrisas	Fluido del lavaparabrisas automotriz que cumpla con los requerimientos regionales de protección contra congelación.

Partes de reemplazo de mantenimiento

Si el vehículo tiene el motor Duramax diesel, vea el suplemento Duramax diesel.

Las partes de repuesto identificadas abajo por nombre, número de parte o especificación se pueden obtener con su distribuidor.

Parte	Núm. de Parte GM	Núm. de Parte ACDelco
Depurador/filtro de aire motor		
Motor V6 4.3L	84065602	A3228C
Motor V8 6.6L	84000015	A3221C
Filtro de aceite del motor		
Motor V6 4.3L	12690385	PF63E
Motor V8 6.6L	12690385	PF63E

294 Servicio y mantenimiento

Parte	Núm. de Parte GM	Núm. de Parte ACDelco
Bujías		
Motor V6 4.3L	12622441	41-114
Motor V8 6.6L	12622441	41-114
Plumas limpiadoras: 56.0 cm (22 pulg)	25949887	-

Datos técnicos

Identificación del Vehículo

Número de identificación del vehículo (NIV)	295
Identificación de partes de servicio	295

Datos del vehículo

Capacidades/especificaciones	296
Ruta banda del motor	299

Identificación del Vehículo

Número de identificación del vehículo (NIV)



El identificador legal se encuentra en la esquina delantera del tablero de instrumentos, en el lado del conductor del vehículo. Se puede ver a través del parabrisas desde fuera del vehículo. El Número de identificación del vehículo (NIV) también aparece en el Certificado del Vehículo y en las etiquetas de Partes de Servicio y certificado del título y registro.

Identificación Motor

El octavo carácter en el NIV corresponde al código del motor. El código identifica el motor del vehículo, sus especificaciones y partes de repuesto. Consulte "Especificaciones del motor" bajo *Capacidades/especificaciones* ⇨ 296 para el código del motor del vehículo.

Identificación de partes de servicio

Puede haber un código de barras grande en la etiqueta de certificación en el borde trasero de la puerta delantera del lado del conductor que puede escanear respecto a la siguiente información:

- Número de identificación del vehículo (NIV)
- Designación del modelo
- Información de la Pintura
- Opciones de producción

Si no hay un código de barras grande en esta etiqueta, encontrará esta misma información en el borde interior de la puerta delantera del lado del pasajero.

Datos del vehículo

Capacidades/especificaciones

Si el vehículo tiene un motor diesel, vea el suplemento de diesel Duramax para más información.

Las siguientes capacidades aproximadas se dan en unidades métricas y sus conversiones en unidades inglesas. Consulte *Líquidos y lubricantes recomendados* ⇨ 292 para más información.

Aplicación	Capacidades	
	Unidades métricas	Inglés
Refrigerante del aire acondicionado R134a	Para conocer la cantidad de carga del refrigerante del sistema de aire acondicionado, consulte la etiqueta del refrigerante ubicada bajo el cofre. Consulte a su distribuidor para más información.	
Sistema de enfriamiento del motor sin calefacción trasera*		
Motor 4.3 L V6	10.1 L	10.7 qt
Motor V8 6.6L	11.9 L	12.6 qt
Sistema de enfriamiento del motor con calefacción trasera*		
Motor 4.3 L V6	12.4 L	13.1 cto.
Motor V8 6.6L	14.2 L	15.0 cuartos

Aplicación	Capacidades	
	Unidades métricas	Inglés
*Los valores de capacidad del sistema de enfriamiento del motor están basados en el sistema de enfriamiento completo y sus componentes.		
Aceite del motor con filtro		
Motor 4.3 L V6	5.7 L	6.0 qt
Motor V8 6.6L	7.7 L	8.0 qt
Tanque de combustible		
Seccionado (tanque opcional)*	215.7 L	57.0 gal
Seccionado (tanque estándar)	121.1 L	32.0 gal
De pasajeros y de carga	117.3 L	31.0 gal
* Chasis de 4,039 mm (159 pulg) o chasis de 4,496 mm (177 pulg) solamente		
Par de la tuerca de la rueda	190 N•m	140 lbs pie
Todas las capacidades son aproximadas. Al agregar, cerciórese de llenar al nivel aproximado, conforme a las recomendaciones de este manual. Vuelva a verificar el nivel del fluido después de llenar.		

Especificaciones del motor

Motor	Código NIV	Transmisión	Calibración de la bujía
4.3L V6 (LV1)	P	Automática	0.95–1.10 mm (0.037–0.043 pulg)
6.6L V8 (L8T)	7	Automática	0.95–1.10 mm (0.037–0.043 pulg)

Los claros de bujía son pre-ajustados por el fabricante. No se recomienda ajustar los claros de bujía y esto puede dañar la bujía.

Ruta banda del motor

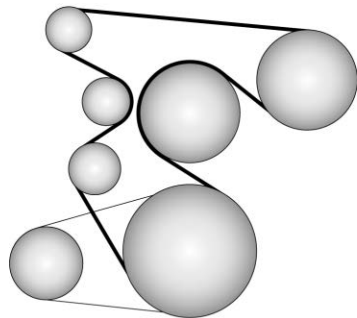

Motor 4.3L V6 (LV1)

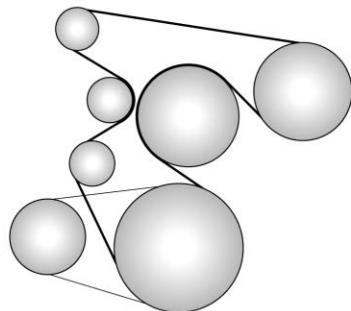

Motor V8 6.6L (L8T)

Si está equipado con motor diesel, vea el suplemento de diesel Duramax.

Información al cliente

Información al cliente

Procedimiento de Satisfacción al Cliente	300
Oficinas de atención al cliente	301
Centro en línea del propietario	301
Asistencia en el Camino	302
Norma de Radiofrecuencia	305

Elaboración de informes sobre defectos de seguridad

Cómo informar defectos de seguridad a General Motors	305
--	-----

Grabación de datos y privacidad del vehículo

Grabación de datos y privacidad del vehículo	305
Cyberseguridad	305
Grabadoras de datos eventos	306
Sistema de Infoentretenimiento	307

Información al cliente

Procedimiento de Satisfacción al Cliente

Garantía extendida



¿Aceptó el plan de garantía extendida? General Motors recomienda este plan para complementar la garantía incluida en la compra del nuevo vehículo.

Visite a su distribuidor para obtener más detalles.

Procedimiento de asistencia al cliente

La satisfacción y preferencia de los clientes son muy importantes para su distribuidor y General Motors.

En una situación normal, cualquier problema con la transacción, venta o uso del vehículo debe ser manejado por los departamentos de ventas o servicio de su distribuidor. Empero, reconocemos que a pesar de las buenas intenciones de todas las partes involucradas, a veces puede ocurrir un malentendido.

Si tiene algún problema que no haya sido manejado en forma satisfactoria por los medios normales, le sugerimos los pasos siguientes:

PASO UNO

Explique su caso al agente de servicio de su distribuidor, gerente de servicio, agente de ventas del distribuidor, o gerente de ventas, dependiendo de su caso.

Asegúrese que todos tengan la información necesaria. Ellos están interesados en su satisfacción continua.

PASO DOS

Si no está satisfecho, contacte al gerente general o al propietario del distribuidor para solicitar su ayuda. Si no pueden ayudarle a resolver su caso, solicíteles que lo pongan en contacto con las personas adecuadas en General Motors para obtener ayuda, si es necesario.

PASO TRES

Si su caso no es resuelto en un plazo de tiempo razonable por su distribuidor, por favor llame al Centro de atención al (CAC) de General Motors, y proporcione la información siguiente:

- Nombre
- Dirección
- Número telefónico
- Año modelo
- Marca
- Número de identificación del vehículo (VIN)
- Kilometraje
- Fecha de entrega
- Descripción del problema
- Nombre del distribuidor
- Dirección del distribuidor

Vea *Oficinas de atención al cliente* ⇨ 301.

Oficinas de atención al cliente

Para contactar el Centro de Atención a Clientes (CAC), use los números de teléfono que se listan en esta sección. La asistencia a clientes está disponible de lunes a viernes, de 08:00 a 20:00 horas, y los sábados de 09:00 a 15:00 horas.

Si tiene preguntas, puede enviar correos electrónicos al Centro de Atención a Clientes (CAC) a: asistencia.gmmexico@gm.com.

Para asistencia en inglés:
mx_gm_customerassistance@gm.com.

México

800-466-0811

800-508-0000

Estados Unidos

1-800-222-1020

Canadá

1-800-268-6800

Nicaragua

00-1800-226-0510

Otros países de Centro América y el Caribe

52-555-901-2369

Centro en línea del propietario

Experiencia de propietario en línea my.chevrolet.com.mx

El Centro de Propietario no está disponible para ninguno de los países en la región de Centro América y el Caribe.

La experiencia del propietario en línea de Chevrolet permite la interacción con Chevrolet y mantiene información importante específica del vehículo en un lugar.

Beneficios de la membresía



 : Descargue los manuales del propietario y vea videos prácticos específicos del vehículo.

 : Ver horarios de mantenimiento, alertas e Información de diagnóstico del vehículo. Programación de citas para servicio.

 : Ve a imprima los registros de servicio grabados automáticamente.

 : Seleccione un distribuidor preferido y vea las ubicaciones, mapas, números telefónicos, y horarios.

 : Rastree la información de garantía de su vehículo.

 : Vea recordatorios activos por Número de identificación del vehículo (NIV). Vea *Número de identificación del vehículo (NIV)*  295.

 : Vea la información de cuenta OnStar (si está equipado).

 : Converse con alguno de nuestros representantes de apoyo en línea.

Store : Compre paquetes OnStar, Servicios conectados y Datos en línea.

Vea my.chevrolet.com.mx para registrar su vehículo.

Asistencia en el Camino

El programa de Asistencia en el Camino no está disponible para ninguno de los países en la región de Centro América y el Caribe.

Como nuevo propietario, su vehículo se registra automáticamente en el programa de asistencia en el camino. Los servicios están disponibles sin costo bajo los términos y

condiciones del programa. El programa de asistencia en el camino no es parte, ni está incluido en la cobertura provista por la Garantía Limitada del Vehículo Nuevo.

La asistencia en el camino brinda asistencia al conductor y pasajeros mientras conduce el vehículo dentro de su ciudad de residencia o cualquier camino autorizado en México, los Estados Unidos o Canadá. Los servicios están sujetos a las limitaciones descritas en las páginas siguientes. La cobertura del programa varía según el país.

La asistencia en el camino está disponible 24 horas al día, 365 días del año.

Este programa caduca a los tres años desde la fecha de venta del vehículo, independientemente del kilometraje del vehículo y los cambios de propietario.

Para más información sobre la renovación de este programa y el final de su vigencia, póngase en contacto con el Centro de Atención a Clientes de Chevrolet en el 800-466-0811 o 800-508-0000.

Servicios que se ofrecen

- **Cambio de llantas desinfladas:** Si no puede cambiar una llanta pochada, el servicio de asistencia en el camino proporcionará servicio de grúa hasta la

concesionaria Chevrolet más cercana. Es responsabilidad del conductor reparar o reemplazar la llanta. Este servicio se limita a la transferencia del vehículo a las instalaciones para su reparación.

- **Entrega de combustible de emergencia:** Entrega de suficiente combustible para que el vehículo llegue a la siguiente estación de servicio.
- **Servicio de cerrajero:** El servicio para abrir el vehículo si lo ha cerrado y no tiene la llave. Podría ser posible abrir las puertas de su vehículo de manera remota si tiene OnStar. Por cuestiones de seguridad, el conductor debe presentar su identificación antes de que se proporcione el servicio.
- **Arranque de batería con cables:** El servicio para pasar corriente y arrancar una batería descargada.
- ***Mensajes de emergencia:** Transmisión de mensajes telefónicos urgentes.
- ***Llamadas de emergencia:** Llamada a servicios de emergencias.
- ***Asistencia para la localización de distribuidores:** Información relativa a las direcciones y números de teléfono de los distribuidores de Chevrolet.

- **Grúa de emergencia:** Servicio de remolque hasta el distribuidor más cercano si no se puede conducir el vehículo.

Si el vehículo se ve involucrado en un accidente durante un crimen, una infracción administrativa, o alguna infracción de las reglas de tránsito, el servicio de asistencia en el camino no brindará asistencia. Cuando el vehículo no esté accesible para ser remolcado, todas las maniobras requeridas para acceder al vehículo serán por cuenta del propietario.

Si el vehículo está en una ciudad fuera de su ciudad de residencia, el servicio de asistencia en el camino se limita a mover el vehículo al distribuidor más cercano. Si desea que el vehículo sea llevado a otro distribuidor, se le pedirá que cubra la diferencia de costos al momento del servicio.

Si el vehículo no puede ser recibido por el distribuidor Chevrolet más cercano debido a conflictos de horarios, el vehículo será llevado a un lugar seguro, donde permanecerá hasta 48 horas, hasta que pueda llevarse al distribuidor. Si los costos de almacenamiento exceden la cantidad autorizada, el propietario es responsable de pagar la diferencia al momento del

servicio. Póngase en contacto con el servicio de asistencia en el camino para obtener información sobre los montos autorizados.

- ***Interrupción del viaje:** Este servicio se le proporciona si no puede continuar utilizando su vehículo durante su viaje, y no es posible realizar la reparación en una concesionaria Chevrolet el mismo día, requiriendo que el vehículo se quede en la concesionaria durante una noche o más. Si esto sucede, además de los servicios previamente enumerados y previa confirmación con el distribuidor, puede elegir entre las siguientes alternativas, dentro de los límites establecidos en las guías del servicio de asistencia en el camino. Si el costo excede el monto autorizado para estos servicios, deberá pagar la diferencia al momento del servicio.

El servicio de asistencia en el camino hará arreglos para una estadía en hotel para todos los ocupantes del vehículo durante hasta dos noches.

Se proveerá un auto rentado durante hasta dos días, y el vehículo debe regresar al destino original, excluyendo vehículos con capacidad de carga mayor a 3.5 toneladas.

Transporte de cortesía: Si prefiere continuar su viaje hacia el destino planeado o volver a su lugar de residencia, y el viaje requiere de más de 8 horas de manejo en carretera, se arreglará el transporte para el conductor y los pasajeros en autobús de primera clase o vuelo en clase turista hacia el destino elegido por asistencia en el camino, dependiendo de la disponibilidad. Aplican restricciones dependiendo de las especificaciones del vehículo.

Si está en la carretera, se le dará el servicio de taxi a la estación de autobuses o aeropuerto más cercano.

- ***Transporte de cortesía para recoger el vehículo:** Transporte para recoger el vehículo después de completar las reparaciones. Una vez que el distribuidor haya informado que el vehículo está reparado, el servicio de asistencia en el camino proveerá un servicio de ida en autobús o aerolínea comercial (sujeto a disponibilidad) para la persona designada

por usted, para recoger el vehículo en el distribuidor si no se encuentra en la misma ciudad que ésta.

*Estos servicios no se proporcionan para residentes de EE.UU o Canadá. El pago de todos los servicios proporcionados en EE.UU. o Canadá es responsabilidad del propietario, y asistencia en el camino reembolsará dichos gastos.

Servicios que no se incluyen en Asistencia en el Camino

Asistencia en el camino no cubre ni reembolsa los servicios siguientes:

- Los eventos causados por fraudes o mala fe del conductor.
- Inmovilización de vehículos debido a circunstancias de fuerza mayor o no previsible, como fenómenos naturales de naturaleza extraordinaria, temblores, erupciones volcánicas y otras tormentas tipo ciclón.
- Inmovilización del vehículo debido a situaciones que surjan de accidentes causados por el conductor del vehículo o terceros. Esto incluye cualquier suceso que cause lesiones físicas al vehículo o los ocupantes provocadas por fuerzas externas.

- Actos de terrorismo, tumultos o acciones de la policía y fuerzas armadas que eviten brindar los servicios en el tiempo adecuado.
- El servicio de comidas, bebidas, llamadas u otros costos extra. Los costos de alojamiento aplican sólo para México, en los términos y condiciones del programa de asistencia en el camino.
- Cualquier daño al vehículo no intencional, derivado de los servicios provistos.
- El costo de la grúa al elegir un distribuidor Chevrolet que está cerca del almacenamiento temporal para el vehículo descompuesto.
- El costo de las maniobras requeridas para llegar al vehículo cuando no está accesible para remolcarlo.
- El costo del combustible provisto.

Los costos de reparación de rutina del vehículo no están cubiertos por el programa de asistencia en el camino. Para más información, consulte la garantía del vehículo nuevo.

Contacto con asistencia en el camino

Los servicios de asistencia en el camino son gratuitos y están disponibles las 24 horas del día, los 365 días del año. Los costos sólo

se generan en situaciones que exceden los límites del programa; algunos de los cuales están listados en esta sección.

Para contactar la asistencia en el camino por teléfono, use los números que se listan a continuación:

México

800-466-0811

800-508-0000

Estados Unidos

1-800-222-1020

Canadá

1-800-268-6800

Correo electrónico

asistencia.gmmexico@gm.com

Para asistencia en inglés:
mx_gm_customerassistance @gm.com

Chevrolet se reserva el derecho de hacer cualquier cambio o descontinuar el programa de Servicio de asistencia en el camino en cualquier momento, sin previa notificación.

Norma de Radiofrecuencia

Este vehículo tiene sistemas que operan en frecuencia de radio que cumple con los requisitos de la NOM-EM-016-SCFI-2015 or NOM-208-SCFI-2016 y el Cuadro Nacional de Atribución de Frecuencias.

La operación de este equipo está sujeta a las siguientes dos condiciones:

1. Es posible que este equipo o dispositivo no cause interferencia perjudicial.
2. Este equipo o dispositivo debe aceptar cualquier interferencia, incluyendo la que pueda causar su operación no deseada.

Elaboración de informes sobre defectos de seguridad

Cómo informar defectos de seguridad a General Motors

Además de notificar a la NHTSA (o Transport Canada) en una situación como ésta, notifíquelo también a General Motors.

En los EUA, llame al 1-800-222-1020, o escriba a:

División motores de Chevrolet
Centro de Atención a Clientes de Chevrolet
P.O. Box 33170
Detroit, MI 48232-5170

En Canadá, llame al 1-800-263-3777 (Inglés) o al 1-800-263-7854 (Francés), o escriba a:

General Motors of Canada Company
Centro de servicio al cliente, Código de correo postal: CA1-163-005
1908 Colonel Sam Drive
Oshawa, Ontario L1H 8P7

En México, llame al 800-466-0811 u 800-508-0000.

En otros países de Centro América y el Caribe, llame al 52-555-901-2369.

Grabación de datos y privacidad del vehículo

El vehículo tiene una cantidad de computadoras que registran información sobre el desempeño del vehículo y cómo se maneja o utiliza. Por ejemplo, el vehículo usa módulos de computadora para monitorear y controlar el desempeño del motor y la transmisión, para monitorear las condiciones para el despliegue de la bolsa de aire y para desplegarlas en una colisión y,

si está equipado, para suministrar frenado antibloqueo y ayudar al conductor a controlar su vehículo. Estos módulos pueden almacenar datos para ayudar al técnico del distribuidor a dar servicio al vehículo o ayudar a GM a mejorar la seguridad o características. Algunos módulos pueden almacenar también datos sobre cómo se opera el vehículo, tal como la tasa de consumo de combustible o velocidad promedio. Estos módulos pueden retener preferencias personales, como ajustes de radio, posiciones de asiento y ajustes de temperatura.

Cyberseguridad

GM recolecta la información sobre el uso de su vehículo incluyendo la información relacionada con la operación y la seguridad. Recolectamos esta información para proporcionar, evaluar, mejorar, y solucionar problemas a nuestros productos y servicios y para desarrollar nuevos productos y servicios. La protección de los sistemas electrónicos del vehículo y los datos del cliente contra acceso o control electrónico externo no autorizado es importante para GM. GM mantiene normas, prácticas, reglamentos y controles de seguridad apropiados destinados a defender el vehículo

y el ecosistema de servicio del vehículo contra acceso electrónico no autorizado, detectando posible actividad maliciosa en redes relacionadas, y respondiendo a incidentes de ciberseguridad con sospecha en una manera oportuna, coordinada y efectiva. Los incidentes de seguridad podrían tener impacto en su seguridad o comprometer sus datos privados. Para minimizar los riesgos de seguridad, no conecte los sistemas electrónicos de su vehículo a dispositivos no autorizados o conecte su vehículo a ninguna red desconocida o en la que no confíe (tal como Bluetooth, WIFI o tecnología similar). En el caso de cualquier sospecha de cualquier incidente de que tenga impacto en sus datos o la operación segura de su vehículo, por favor deje de operar su vehículo y póngase en contacto con su distribuidor.

Grabadoras de datos eventos

Este vehículo está equipado con un registrador de datos de evento (EDR). El objetivo principal de un registrador de datos de evento (EDR) es registrar, en ciertas situaciones de colisión o similares a una colisión, tales como un despliegue de la bolsa de aire o un impacto con un obstáculo de la carretera, los datos que ayudarán a

entender cómo funcionaron los sistemas del vehículo. El EDR está diseñado para registrar los datos relacionados con los sistemas de dinámica y seguridad del vehículo por un periodo corto de tiempo, usualmente 30 segundos o menos. El EDR en este vehículo está diseñado para registrar datos tales como:

- Cómo operaban diversos sistemas en su vehículo;
- Si los cinturones de seguridad del conductor y pasajero estaban abrochados o no;
- Cuánto estaba presionando el conductor el acelerador o pedal del freno (en caso de haberlo hecho); y,
- A qué velocidad viajaba el vehículo.

Estos datos pueden ayudar a proveer una mejor comprensión de las circunstancias en las cuales ocurren colisiones y lesiones.

Nota

Los datos EDR se registran solamente si ocurre una situación de colisión importante; el EDR no registra datos bajo condiciones normales de manejo y tampoco datos personales (por ejemplo: nombre, género, edad y ubicación de la colisión). Sin embargo, otros organismo, tales como las

fuerzas y cuerpos de seguridad, podrían combinar los datos EDR con el tipo de datos de identificación personal adquiridos rutinariamente durante la investigación de una colisión.

Para leer los datos registrados por un EDR se requiere de equipo especial y se necesita acceder al vehículo o al EDR. Además del fabricante del vehículo, otros organismos como las fuerzas y cuerpos de seguridad que tienen el equipo especial pueden leer la información si tienen acceso al vehículo o al EDR.

GM no accederá a estos datos ni los compartirá con otros a menos que sea con el consentimiento del propietario del vehículo o, si el vehículo está arrendado, con el consentimiento del arrendatario; en respuesta a una petición oficial por la policía u oficina de gobierno similar; como parte de la defensa de litigio de GM a través del proceso de descubrimiento; o según lo requiera la ley. Los datos que GM recolecta o recibe pueden usarse también para fines de investigación de GM o pueden ponerse a disposición a terceros para fines de investigación, siempre que sea necesario y que los datos no estén ligados a un vehículo o propietario específico.

Sistema de Infoentretenimiento

Si el vehículo está equipado con un sistema de navegación como parte del sistema de infoentretenimiento, el uso del mismo puede traducirse en el almacenamiento de destinos, direcciones, números telefónicos y otra información de viaje. Vea la sección de infoentretenimiento para obtener mayor información sobre los datos almacenados y sobre las instrucciones para borrarlos.

OnStar

Descripción general OnStar

Descripción general OnStar 308

Servicios OnStar

Emergencias 309

Seguridad 309

Información adicional de OnStar

Información adicional de OnStar 309

Descripción general OnStar

Si está equipado, este vehículo cuenta con un sistema integral que puede conectarse con un Asesor OnStar para obtener servicios de emergencia, seguridad, navegación, conectividad y diagnósticos.



 Botón de comando de voz

 Botón azul OnStar

 Botón de emergencia

Este manual describe funciones de OnStar, que podrían o no ser parte de su vehículo debido a: equipo opcional que no fue comprado con el vehículo; variaciones de modelo; especificaciones del país; funciones y aplicaciones que pueden no estar disponibles en su región; o debido a cambios posteriores a la impresión de este manual.

Consulte la documentación de compra específica para su vehículo, para confirmar las funciones aplicables.



El sistema OnStar no se encuentra disponible en ninguno de los países de la región de Centroamérica y el Caribe.

La luz de estado del sistema OnStar está al lado de los botones OnStar. Si la luz de estado está:

- Verde: El sistema está listo.
- Verde parpadeante: En una llamada.
- Rojo: Indica un problema.

Presione  o llame al 01-800-083-4994 para hablar con un Asesor.

La funcionalidad del botón de Comando de voz puede variar según el vehículo y la región.

Oprima  para abrir la aplicación OnStar en la pantalla de infoentretenimiento. Consulte *Sistema OnStar* ⇨ 129 para obtener información sobre cómo utilizar la aplicación OnStar. O presione  para dar comandos de voz a Navegación paso a paso OnStar. Éste requiere el Plan de seguridad, Plan de acceso ilimitado, y Plan de datos ilimitados.

Presione  para conectar con un Asesor para:

- Verificar la información de la cuenta o actualizar la información de contacto.

- Obtener instrucciones de manejo. Requiere el Plan de seguridad, Plan de acceso ilimitado, y Plan de datos ilimitados.
- Recibir Diagnósticos "Por Solicitud" para comprobar los sistemas clave para la operación del vehículo.
- Recibir asistencia en el camino.

Presione  para obtener una conexión prioritaria al Asesor, disponible las 24 horas, los 7 días de la semana para:

- Obtener ayuda en una emergencia.
- Sea un buen ciudadano póngase en contacto con un Asesor para ayudar a alguien que lo necesite.
- Obtener asistencia en climas difíciles u otras situaciones de crisis y encontrar rutas de evacuación.

Servicios OnStar

Emergencias

Con la Respuesta Automática de Accidente, en muchos accidentes, los sensores integrados pueden alertar automáticamente a un Asesor OnStar capacitado que se conecta de inmediato al vehículo para ayudar.

Presione  para una conexión prioritaria con un Asesor OnStar que se puede poner en contacto con proveedores de servicio de emergencia, dirigirlos a su ubicación exacta, y transmitir información importante.

Con Asistencia en crisis de OnStar, Asesores especialmente capacitados están disponibles las 24 horas del día, los 7 días de la semana, para proporcionar un punto central de contacto, asistencia e información durante una crisis.

Seguridad

Si está equipado, OnStar proporciona estos servicios:

- Con Asistencia en el camino, los Asesores pueden localizar un proveedor de servicio cercano para ayudar con una llanta pinchada, pasar corriente a la batería, o un tanque de gasolina vacío.
- Con Asistencia de Vehículos Robados, los asesores OnStar pueden usar el GPS para localizar el vehículo y ayudar a las autoridades a recuperarlo rápidamente.
- Con Bloqueo remoto de ignición, si está equipado, OnStar puede bloquear el arranque del motor.

- Con Desaceleración de vehículos robados, si está equipado, OnStar puede trabajar con las agencias de policía para desacelerar gradualmente el vehículo.

Información adicional de OnStar

Servicio de transferencia

Presione  para solicitar información de elegibilidad para transferencia a cuenta. El Asesor puede cancelar o cambiar la información de cuenta.

Reactivación para los siguientes propietarios

Presione  y siga las instrucciones para hablar con un Asesor tan pronto como sea posible. El Asesor actualizará los registros del vehículo y explicará las ofertas de OnStar o del servicio conectado y las opciones.

Cómo funciona el servicio OnStar

La Respuesta Automática de Accidente, los servicios de emergencia, la asistencia en crisis, la Asistencia de Vehículos Robados, el diagnóstico del vehículo, los Servicios remotos, y la asistencia en el camino están

disponibles en la mayoría de los vehículos. Todos los servicios OnStar no están disponibles en todos los lugares ni en todos los vehículos. Para mayor información, una descripción completa de los servicios OnStar, las limitaciones del sistema, y los términos y condiciones de OnStar, consulte www.onstar.com.mx.

OnStar o los servicios conectados funcionan únicamente si su vehículo está en un lugar en el que OnStar tenga convenio con un proveedor de servicio inalámbrico para poder dar el servicio en dicha zona, y si el proveedor de servicio inalámbrico tiene la cobertura, la capacidad de red, la recepción, y la tecnología compatible con OnStar o servicios conectados. Los servicios que incluyen información sobre la ubicación del vehículo no podrán funcionar a menos que haya señal GPS disponible, sin obstrucciones y compatible con el hardware de OnStar. OnStar o servicios conectados podrían no funcionar si el equipo de OnStar no está instalado o no se le ha dado el mantenimiento adecuado. Si se agrega, conecta o modifica equipo o software, OnStar o servicios conectados podrían no funcionar. Otros problemas fuera del control de OnStar — tal como las colinas, los edificios altos, los túneles, el clima, el diseño

del sistema eléctrico y la arquitectura del vehículo, daños al vehículo durante una colisión o exceso de tráfico o sobrecarga de la red de telefonía inalámbrica.

Vea *Norma de Radiofrecuencia* ⇨ 305.

El presente servicio es prestado a través de una red pública de telecomunicaciones debidamente concesionada en la República Mexicana.

OnStar.com.mx

El sitio web proporciona acceso a la información de cuenta, permite administrar el plan de servicio OnStar, y permite ver videos de cada servicio. Obtenga los precios de los planes de servicio y regístrese para los diagnósticos del vehículo de OnStar. Dé clic en la pestaña "Mi cuenta" en la página principal. La navegación y servicios proporcionados del sitio web pueden variar en cada país.

Número de identificación personal de OnStar (NIP)

Se requiere un NIP para acceder a algunos de los servicios de OnStar, como abrir y cerrar las puertas de manera remota y la asistencia de vehículos robados. Se le solicitará que cambie el NIP la primera vez

que hable con un Asesor. Para cambiar el NIP de OnStar, llame a OnStar y proporcione el NIP actual al Asesor.

Garantía

El equipo OnStar podría estar garantizado como parte de la Garantía limitada de vehículo nuevo. El fabricante del vehículo proporciona información detallada de la garantía.

Languages (Idiomas)

El vehículo puede programarse para responder en varios idiomas. Presione  y solicite un asesor. Los asesores están disponibles en inglés y español.

Problemas potenciales

OnStar no puede realizar Desbloqueo remoto de puerta ni brindar Asistencia de vehículos robados después de que el vehículo haya estado apagado por 10 días sin un ciclo de ignición. Si el vehículo no se puede arrancar durante 10 días, OnStar puede ponerse en contacto con Asistencia en el camino y un cerrajero para ayudar a tener acceso al vehículo.

Sistema de Posicionamiento Global (GPS)

- La obstrucción del GPS podría ocurrir en ciudades grandes con edificios altos, en estacionamientos, en los alrededores de aeropuertos, en túneles, y pasos a desnivel o en áreas con demasiados árboles. Si las señales GPS no están disponibles, el sistema OnStar debería funcionar para llamar a OnStar. Sin embargo, OnStar podría tener dificultades para identificar la ubicación exacta.
- En situaciones de emergencia, OnStar puede usar la última ubicación de GPS guardada para enviar la ayuda de emergencia.
- La pérdida temporal de GPS podría hacer que se pierda la capacidad de enviar la ruta de navegación paso a paso. El Asesor podría dar una ruta por comandos de voz o podría solicitar llamar nuevamente cuando el vehículo esté en un área abierta.

Antenas celulares y GPS

La recepción celular es necesaria para que OnStar envíe señales remotas al vehículo. No coloque artículos sobre o cerca de la antena para evitar bloquear la recepción celular o de GPS.

Mensaje No es posible conectar con OnStar

Si la cobertura celular es limitada o la red celular ha alcanzado la capacidad máxima, este mensaje podría aparecer. Presione  para intentar llamar nuevamente o intente llamar después de conducir algunos kilómetros hacia alguna otra área de cobertura celular.

Problemas con el vehículo y la energía

Los servicios de OnStar requieren el sistema eléctrico del vehículo, servicio inalámbrico y tecnologías satelitales GPS para estar disponibles y que las funciones tengan un correcto funcionamiento. Estos sistemas podrían no funcionar si la batería está desconectada o descargada.

Equipo eléctrico añadido

El sistema OnStar está integrado en la arquitectura eléctrica del vehículo. No añada ningún equipo eléctrico. El equipo eléctrico añadido podría interferir con la operación del sistema OnStar y hacer que no funcione.

Actualizaciones de software del vehículo

OnStar o GM pueden entregar actualizaciones o cambios de software de forma remota al vehículo sin aviso o consentimiento adicional. Estas actualizaciones o cambios pueden mejorar o mantener la seguridad, protección, o la operación del vehículo o los sistemas del vehículo. Las actualizaciones o cambios de software pueden afectar o borrar datos o ajustes que estén almacenados en el vehículo, tales como destinos de navegación guardados, o estaciones de radio preestablecidas. Ni OnStar o GM son responsables por datos o ajustes afectados o borrados. Estas actualizaciones o cambios también pueden recolectar información personal. Tal recolección está descrita en la declaración de privacidad de OnStar o divulgada por separado al momento de la instalación. Estas actualizaciones o cambios también pueden causar que un sistema se comunique automáticamente con servidores de GM para recolectar información sobre el estado del sistema del vehículo, identificar si hay actualizaciones o cambios disponibles, o entregar actualizaciones o cambios. Un acuerdo OnStar activo constituye el consentimiento para estas actualizaciones o

cambios de software y acuerdo de que OnStar o GM pueden entregarlos de forma remota al vehículo.

Privacidad

El responsable del tratamiento de sus datos personales será OnStar de México, S. de R.L. de C.V., con domicilio en Avenida Ejército Nacional No. 843, Colonia Granada, Delegación Miguel Hidalgo, C.P. 11520, México, D.F. Los datos personales que podemos recolectar incluyen: su nombre, dirección, dirección de correo electrónico, número telefónico (celular y/o fijo), su RFC (Registro Federal de Contribuyentes) y su número de identificación personal (NIP) para servicios OnStar.

Sus datos personales serán tratados para las siguientes finalidades: (i) para proveerle los servicios que Usted ha solicitado (respuesta automática a accidentes, servicios de emergencia a distancia, asistencia en caso de robo de su vehículo, instrucciones para llegar a su destino); (ii) para mantener actualizados nuestros registros y para que podamos resolver sus consultas; (iii) para solucionar problemas y propósitos de investigación; (iv) para proteger su seguridad y la de otros; (v) para evitar fraudes o el uso incorrecto del servicio OnStar; (vi) para los casos señalados

por la ley o las autoridades; (vii) para llevar a cabo actividades de marketing y actividades promocionales; (viii) para permitir a OnStar, General Motors de México, S. de R.L. de C.V., General Motors LLC y todas las subsidiarias, afiliadas o cualquier sociedad del mismo grupo empresarial al que pertenezca OnStar, llevar a cabo actividades de publicidad (ofrecimiento de productos, servicios e información); y (ix) para prospección comercial y análisis estadísticos y de mercado.

Es importante mencionar que, las finalidades (i), (ii), (iii), (iv), (v) y (vi), dan origen y son necesarias para mantener nuestra relación jurídica. Por otra parte, las finalidades (vii), (viii) y (ix), no dan origen y tampoco son necesarias para mantener nuestra relación jurídica y, por lo tanto, para este propósito, ponemos a su disposición el mecanismo habilitado en nuestro Centro de Atención a Clientes en el teléfono: 01800-0834994 o por medio del correo electrónico: privacidadmexico@onstar.com, para que en su caso, pueda manifestar su negativa a que los datos personales sean tratados para los fines señalados en los números (vii), (viii) y (ix).

Para conocer la versión integral del presente aviso de privacidad, visite nuestra página en internet www.onstar.com.mx

OnStar - Reconocimiento de software

Para obtener el código fuente bajo GPL, LGPL, MPL, y otras licencias de fuente abierta, que estén contenidas en este producto, visite <http://opensource.lge.com>. Además del código fuente, todos los términos de licencia referidos, renunciadas de garantía, y avisos de derechos reservados están disponibles para descarga. Esta oferta es válida por un periodo de tres años después de nuestro último embarque de este producto. Esta oferta es válida para cualquier persona que reciba esta información.

*Provisto a través de LG Electronics Inc., que es exclusivamente responsable de las disposiciones del cumplimiento OSS relacionado.

Servicios conectados

Servicios conectados

Navegación	313
Conectividad	314
Diagnósticos	315

Servicios conectados

Navegación

La navegación requiere un plan de servicio OnStar o de conexión específico.

Presione  para solicitar Instrucciones paso a paso o recibirlas en la pantalla de navegación del vehículo, si está equipada. La base de datos de mapas de OnStar se actualiza continuamente. Para la cobertura de los mapas, consulte www.onstar.com.mx.

Navegación Paso a Paso

1. Presione  para conectarse con un Asesor.
2. Las instrucciones solicitadas se descargarán en el vehículo.
3. Siga los comandos guiados por voz.

Utilice comandos de voz durante una ruta planeada.

La funcionalidad del botón de Comando de voz, si está equipado, puede variar por vehículo y región. Para algunos vehículos, presione  para abrir la aplicación OnStar

en la pantalla de infoentretenimiento. Para otros vehículos presione  de la siguiente manera.

Cancelar ruta

1. Presione . El sistema responde: "OnStar listo", y luego un tono.
2. Diga "Cancelar Ruta." El sistema responde: "¿Desea cancelar las instrucciones?"
3. Diga "Sí." El sistema responde: "Sí. Correcto, ruta cancelada, gracias, adiós".

Vista preliminar de la ruta

1. Presione . El sistema responde: "OnStar listo", y luego un tono.
2. Diga "Vista previa de ruta". El sistema responde con las siguientes tres maniobras.

Repetición

1. Presione . El sistema responde: "OnStar listo", y luego un tono.
2. Diga "Repetir". El sistema responde con la última instrucción dada, y a continuación dice "Gracias, adiós".

Obtener mi destino

1. Presione . El sistema responde: "OnStar listo", y luego un tono.
2. Diga "Obtener Destino". El sistema responde con la dirección y distancia hacia el destino, luego responde con "OnStar listo" y un tono.

Otros servicios de navegación disponibles en OnStar

Descarga de destino

Las instrucciones se pueden enviar a la pantalla de navegación del vehículo, si está equipado.

Presione , después pida al Asesor que descargue las instrucciones al sistema de navegación del vehículo, si está equipado. Después de terminar la llamada, presione el botón Ir en la pantalla de navegación para iniciar las instrucciones de conducción. Las rutas que se envían a la pantalla de navegación sólo se pueden cancelar a través de la pantalla de navegación.

Para información sobre la descarga de destinos, y la cobertura de los mapas, visite www.onstar.com.mx.

Conectividad

Los siguientes servicios ayudan a permanecer conectado.

Para la cobertura de los mapas, consulte www.onstar.com.mx.

Hotspot Wi-Fi (si está equipado)

El vehículo puede tener un hotspot Wi-Fi integrado que proporciona acceso a Internet y contenido de red en velocidad 4G. Se pueden conectar hasta siete dispositivos móviles. Se requiere un plan de datos. Use los controles en el vehículo únicamente cuando sea seguro hacerlo.

1. Para recuperar la información del punto de acceso Wi-Fi, presione  para abrir la aplicación OnStar en la pantalla de infoentretenimiento y luego seleccione Punto de acceso Wi-Fi. En algunos vehículos, toque Wi-Fi o Configuración Wi-Fi en la pantalla.
2. La configuración Wi-Fi mostrará el nombre de hotspot Wi-Fi (SSID), la contraseña, y en algunos vehículos, el tipo de conexión (no conexión de Internet, 3G, 4G), y calidad de señal (pobre, buena, excelente). El icono LTE

muestra la conexión a Wi-Fi. Es posible que el icono no se ilumine aunque el vehículo tenga una conexión activa.

3. Para cambiar el SSID o la contraseña, presione  o llame al 01-800-083-4994 para conectarse con un Asesor. En algunos vehículos, el SSID y la contraseña se pueden cambiar en el menú Hotspot Wi-Fi.

Después de la configuración inicial, el hotspot Wi-Fi de su vehículo se conectará automáticamente a sus dispositivos móviles. Administre el uso de datos encendiendo o apagando Wi-Fi en su dispositivo móvil, utilizando la app móvil myChevrolet, o poniéndose en contacto con un Asesor OnStar. En algunos vehículos, Wi-Fi también se puede administrar desde el menú Hotspot Wi-Fi.

Aplicación móvil MyChevrolet (si está disponible)

Descargue la aplicación móvil myChevrolet a smartphones Apple y Android compatibles. Los usuarios Chevrolet pueden acceder a los siguientes servicios desde un smartphone:

- Arrancar/parar de forma remota el vehículo, si está equipado en fábrica.

- Bloquear/desbloquear las puertas, si está equipado con seguros automáticos.
- Activar el claxon y las luces.
- Revisar el nivel de combustible del vehículo, la vida del aceite, o la presión de las llantas, si está equipado en fábrica con el Sistema de monitor de presión de llantas.
- Enviar destinos al vehículo.
- Localizar el vehículo en un mapa.
- Encender/apagar el hotspot Wi-Fi del vehículo, administrar ajustes, y monitorear el consumo de datos, si está equipado.
- Localizar un distribuidor y programar el servicio.
- Solicitar Asistencia en el camino.
- Ajustar un recordatorio de estacionamiento con un marcador, tomar una fotografía, realizar una nota y ajustar un temporizador.
- Conectarse con Chevrolet en los medios sociales.

Las características están sujetas a cambio. Para la información y compatibilidad de la aplicación móvil myChevrolet, visite my.chevrolet.com.mx.

Se puede requerir un plan de servicio OnStar o de conexión activo. Se requiere un dispositivo compatible, arranque remoto instalado en fábrica y seguros eléctricos. Se aplican tarifas de datos. Consulte www.onstar.com.mx respecto a detalles y limitaciones del sistema.

Diagnósticos

OnStar puede realizar una verificación mensual de los sistemas de operación clave de su vehículo, incluyendo el motor, la transmisión, frenos antibloqueo, y otros sistemas principales del vehículo a través de un reporte de diagnóstico mensual. OnStar también puede monitorear la presión de las llantas, si el vehículo está equipado con el Sistema de monitor de presión de llantas. Si necesita un reporte de Diagnóstico "On Demand", presione  y un Asesor puede ejecutar un diagnóstico.

Índice

A	
Abanico	
Motor	224
Accesorios y modificaciones	205
Aceite	
Luz de presión	92
Medidor de presión de aceite de motor	83
Motor	211
Sistema de vida del aceite del motor	213
Acuerdos	
Marcas Registradas y Licencias	135
Acuerdos de Marcas Registradas y Licencias	135
Advertencia	
Alejamiento del carril (LDW)	180
Luces de advertencia	107
Luz del sistema de frenos	89
Precaución y Peligro	1
Advertencia de cambio de carril (LWD)	180
Advertencia de la propuesta de California 65	204, 228, 272
Advertencia Luces, medidores e indicadores	81
Advertencia Proposición 65, California	204, 228, 272
Ahorrador de batería, iluminación exterior	110
Aire acondicionado	137, 139
Ajuste puerta abertura faro - sistemas iluminación	
Reemplazo bombilla	232
Apuntar	232
Automático	106
Cambiador de luces altas/bajas	105
Luces diurnas (DRL)	105
Luz indicadora de luces altas encendidas	93
Luz intermitente	105
Alarma	
Seguridad del vehículo	17
Alerta	
Zona ciega lateral (SBZA)	178
Alerta de la zona ciega lateral (SBZA)	178
Almacenamiento delantero	73
Anclas inferiores y correas para niños (Sistema LATCH)	60
Antena	
Mástil fijo	120
Multibanda	120
Antena fija	120
Antena multibanda	120
Apoyacabezas	25
Arrancar el motor	156

Arranque con cables pasacorriente -
 Norteamérica 272
 Arranque del vehículo, remoto 10
 Arranque remoto del vehículo 10
 Asentamiento, vehículo nuevo 154
 Asentar el vehículo nuevo 154
Asientos
 Trasera 27
 Ajuste eléctrico, delante 25
 Ajuste, delante 25
 Apoyacabezas 25
 Respaldos reclinables 26
Asientos de seguridad para niños
 Anclas inferiores y correas para
 niños 60
 Bebés y niños pequeños 54
 Niños mayores 52
 Sistemas 56
 Sujeción 67, 69
Asientos delanteros
 Ajuste 25
Asientos traseros 27
Asistencia al cliente
 Oficinas 301
Asistencia de arranque en
 subidas (HSA) 168
Asistencia de arranque, Colina 168
Asistente aparcamiento 176

Audio
 Función antirrobo 112
Automático
 Líquido de transmisión 214, 217
 Seguros de puertas 13
 Sistema de faros 106
 Transmisión 163
Auxiliar
 Dispositivos 125
Aviso de luces exteriores apagadas 105
B
BANDEJA DE BATERÍA Y BATERÍA
 Administración de la carga 109
 Ahorrador de batería, iluminación
 exterior 110
 Protección de potencia 110
 Batería - Norteamérica 228, 272
 Bebés y niños pequeños, sistemas de
 retención infantil 54
Bloqueo estacionamiento
 Automático 163
 Líquido, automático 214, 217
Bluetooth
 Visión general 129
Bolsas de aire
 Diagnóstico 41
 Adición de equipo al vehículo 51

Bolsas de aire (cont.)
 Encendido-Apagado de luces 86
 Interruptor de encendido-apagado 48
 Luz de encendido-apagado 86
 Luz de estado 85
 Servicio de vehículos equipados con
 bolsa de aire 50
Bombillas halógenas 232
Brújula 78
C
 Cadenas, llanta 260
 Calefacción 137, 139
 Calefacción, ventilación y aire acondicionado
 Medidor de temperatura del motor 84
Calefactor
 Refrigerante del motor 159
Calibración 78
California
 Requisitos relativos a materiales
 de perclorato 205
Cámara
 Visión trasera (RVC) 175
Cámara de visión trasera (RCV) 175
Cambio
 a Estacionamiento (P) 160
 Fuera de estacionamiento (P) 161

Cambio de bombillas		Cierre retardado	12	Cómo usar correctamente los	
Bombillas halógenas	232	Cinturón de seguridad de tres puntos	34	cinturones de seguridad	32
Direccionamiento de los faros	232	Cinturones de seguridad	31	Compartimentos	
Faros	232	Avisos	85	Delantero	73
Luces de la placa de matrícula	235	Cambio después de una colisión	40	Compartimientos	
Luces traseras	233	Cinturón de seguridad de tres		Almacenamiento	73
Luz de alto superior central		puntos	34	Compartimientos de almacenamiento	73
(CHMSL)	234	Cómo usar correctamente los		Componentes de la transmisión automática	
Señal direccional delantera,		cinturones de seguridad	32	Modo manual	166
marcador lateral y luces de		Cuidado	40	Revisión de función de control de	
estacionamiento	233	Tensor	39	bloqueo de cambios	230
Cambio de la pluma limpiaparabrisas	231	Uso durante el embarazo	39	Compra de llantas nuevas	256
Cambio de la pluma, limpiaparabrisas	231	Claxon	77	Comprobación	
Cambio de partes del sistema del		Combustible		Bloqueo de transmisión en la	
cerrojo después de una colisión	67	Aditivos	182	ignición	231
Cambio del sistema de bolsas de aire	52	Combustibles prohibidos	182	Luz de motor (Indicador de falla)	88
Caminos		Economía, Conducir para mejorar	144	Comprobación de bloqueo de	
Conducción, mojados	148	Llenado de un recipiente de		transmisión en la ignición	231
Capacidades y especificaciones	296	combustible portátil	184	Conducción	
Capó	206	Llenado del tanque	182	Caminos mojados	148
Carga		Luz de advertencia de		Características y consejos de	
Amarres	73	combustible bajo	92	remoque	184
Carretera, Asistencia	302	Medidor	83	Carreteras de colinas y montañas	148
Carreteras de colinas y montañas	148	Otros países	182	Defensiva	145
Ceniceros	81	Recomendado	181	Invierno	149
Centro de información del		Top Tier	181	Límites de carga del vehículo	151
conductor (DIC)	93	Combustible Top Tier	181	Mejor economía del combustible	144
Centro de propietarios en-línea	301	Combustibles prohibidos	182	Pérdida de control	147

Conducción (cont.)	
Perjudicada	145
Recuperación fuera de carretera	147
Si el vehículo está atascado	150
Conducción con distracciones	144
Conducción defensiva	145
Conectividad	
Servicios conectados	314
Control	
Tracción y estabilidad electrónica	169
Control de cruceo	171
Luz	93
Control de tracción/Control electrónico de estabilidad	169
Control del vehículo	145
Controles exteriores de las luces	104
Cortacircuitos	236
Cuadro instrumentos	82
Cuándo es momento para nuevas llantas	255
Cuidado de apariencia	
Exterior	277
Interior	282
Cuidado del vehículo	
Presión de llantas	248
Cyberseguridad	305

D

Declaración de frecuencia	
Radio	305
Deflector agua	
Cierre retardado	12
Deslizante	15
Lateral	14
Puertas traseras	16
Rebloqueo de la puerta de carga	12
Seguros	11
Seguros eléctricos	12
Depurador de aire/filtro, Motor	217
Descripción general del tablero de instrumentos	4
Descripción general OnStar	308
Diagnósticos	
Servicios conectados	315
Dirección	146
Ajuste de ruedas	76
Controles de ruedas	76
Líquido, potencia	225
Dispositivos	
Auxiliar	125
Dónde poner el asiento de seguridad para niños	58
E	
Eje trasero	229

Eje trasero (cont.)

Bloqueo	171
Eje trasero bloqueado	171
Eje, trasero	229
El motor se detiene cuando está desacelerando	
Abanico	224
Arranque	156
Calentador de refrigerante	159
Depurador de aire/filtro	217
Escape	162
Estacionado en funcionamiento	162
Luz de motor (Indicador de falla)	88
Luz de presión de aceite	92
Medidor de presión de aceite	83
Medidor de temperatura de refrigerante	84
Mensajes de potencia	98
Recorrido de la correa de transmisión	299
Sistema de enfriamiento	219
Sistema de vida del aceite	213
Sobrecalentamiento	223
Visión general del compartimiento	208
Embarazo, uso de cinturones de seguridad	39
Emergencia OnStar	309

Emergencias		Espejos (cont.)		Freno	
OnStar	309	Manual	19	Luz de advertencia del sistema de frenos	89
Encendedor	81	Plegable	20	Frenos	226
Encendedor, cigarrillos	81	Remolque	19	Antibloqueo	167
Energía		Espejos calefacción	20	Asistencia	168
Espejos	20	Espejos convexos	19	Estacionamiento	168
Aceite de la dirección	225	Espejos de inclinación en estacionamiento		Líquido	227
Ajuste de los asientos	25	Cambio a	160	Fuera de carretera	
Potencia retenida para accesorios (RAP)	158	Cambio fuera de	161	Recuperación	147
Protección, batería	110	Espejos manuales	19	Fusibles	
Salidas	80	Espejos plegables	20	Bloque de fusibles de la consola inferior	240
Seguros de puertas	12	Espejos retrovisores	20	Bloque de fusibles del compartimiento del motor	236
Ventanas	21	Espejos, retrovisores interiores	20	Fusibles y cortacircuitos	236
Energía de accesorios	158	Estacionamiento		G	
Enfriamiento	137, 139	Freno	168	Graduación de calidad uniforme de llanta	258
Entrada sin llave		Revisión del freno y el mecanismo de estacionamiento (P)	231	Grupo, instrumentos	82
Sistema (RKE) remoto	8	Sobre objetos inflamables	162	H	
Equipo eléctrico añadido	202	Etiquetado, flanco de llanta	244	Hora	79
Equipo eléctrico, Añadido	202	Evitar dispositivos de medios no confiables	120	HVAC (ctrl clima)	137, 139
Equipo, remolque	197	Extensor, asiento de seguridad	39	I	
Especificaciones y capacidades	296	F		Iluminación	
Espejo retrovisores interiores	20	Filtro,		Control de iluminación	108
Espejos		Depurador de aire de motor	217		
Energía	20	Frenado	146		
Con calefacción	20				
Convexos	19				
Espejo retrovisor manual	20				

Illuminación (cont.)	
Entrada	109
Salida	109
Illuminación de entrada	109
Illuminación de salida	109
Indicador	
Vehículo al frente	91
Indicador de falla	88
Indicador de vehículo al frente	91
Infoentrenimiento	111
Información adicional	
OnStar	309
Información adicional de OnStar	309
Información general	
Cuidado del vehículo	204
Remolcar	184
Servicio y mantenimiento	286
Inmovilizador	18
Interruptores	
Encendido-Apagado de bolsas de aire	48
Introducción	1
Invierno	
Conducción	149
L	
LATCH, Anclas inferiores y correas para niños	60

Laterales	
Reemplazo bombilla	233
Limpieza	
Cuidado exterior	277
Cuidado interior	282
Líquido	
JATCO	214, 217
Dirección asistida	225
Frenos	227
Lavador	226
Líquido de lavado	226
Líquidos y lubricantes recomendados	292
Llanta de refacción de tamaño completo	271
Llanta desinflada	261
Cambiar	262
Llantas	242
Inspección	253
Rotación	253
Alineación de ruedas y balanceo de llantas	259
Cadenas	260
Cambiar	262
Cambio de ruedas	260
Compra de llantas nuevas	256
Cuándo es momento para nuevas llantas	255
Designaciones	245

Llantas (cont.)	
Etiquetado de flanco	244
Funcionamiento de monitor de presión	250
Graduación de calidad uniforme de llanta	258
Invierno	243
Luz de presión	91
Presión	248
Refacción de tamaño completo	271
Si una llanta se poncha	261
Sistema de monitoreo de presión	249
Tamaño diferente	257
Terminología y definiciones	246
Todas las estaciones	243
Llantas de invierno	243
Llaves	6
Luces	
Diagnóstico	93
Advertencia de combustible bajo	92
Advertencia de salida de carril	90
Advertencia de sistema de frenos antibloqueo (ABS)	90
Advertencia del sistema de frenos	89
Ahorrador de batería, iluminación exterior	110
Aviso de luces exteriores apagadas	105
Cambiador de luces altas/bajas	105

Luces (cont.)		Luces direccionales de giro y cambio de carril	107	Manómetros (cont.)	
Controles exteriores	104	Luces Direccionales Delanteras		Velocímetro	82
Diurnas (DRL)	105	Reemplazo bombilla	233	Voltímetro	85
Encendido-Apagado de bolsas de aire	86	Luces direccionales, giro y cambio de carril	107	Mantenimiento y cuidados	
Estado de las bolsas de aire	85	Luces diurnas (DRL)	105	Adicional	289
Indicador de falla (Revise el motor)	88	Luces traseras	233	Mantenimiento y cuidados adicionales	289
Lectura	109	Luces, advertencia de peligro	107	Medidor del voltímetro	85
Luces altas encendidas	93	Luz de advertencia de combustible bajo	92	Medios	
Luces traseras	233	Luz de advertencia de salida de carril	90	Evitar dispositivos no confiables	120
Luz intermitente	105	Luz de alto superior central (CHMSL)	234	Mensajes	
Modo de remolque/transporte	90	Luz de modo de remolque/transporte	90	Potencia del motor	98
Placa de matrícula	235	Luz del sistema de carga	87	Vehículo	98
Presión de aceite de motor	92	Luz indicadora de luces altas encendidas	93	Velocidad del vehículo	99
Presión de llantas	91	Luz intermitente	105	Modo de remolque/transporte	166
Recordatorios de cinturón de seguridad	85	M		Modo manual	166
Revise el motor (Indicador de falla)	88	Manómetros		Moldura de reborde	
Seguridad	93	Advertencia Luces e indicadores	81	Reemplazarlo	232
Sistema de carga	87	Combustible	83	Limpiaparabrisas/Lavador	77
Sistema de Control de Tracción (TCS)/StabiliTrak	91	Odómetro	82	Monóxido de carbono	
Stabilitrak OFF (StabiliTrak apagado)	91	Odómetro de viaje	82	Diagnóstico	162
Techo	108	Presión de aceite de motor	83	Conducción durante el invierno	149
Luces de advertencia de peligro	107	Temperatura de refrigerante del motor	84	N	
Luces de estacionamiento	233			Navegación	
Luces de lectura	109			Servicios conectados	313
Luces del techo	108			Neumáticos para todas las estaciones ...	243

Niños mayores, sistemas de retención infantil52

Norma de Radiofrecuencia 305

O

Odómetro 82

 Viaje 82

Odómetro de viaje 82

Operación

 Sistema de Infoentrenimiento 115

P

Peligro, Advertencia, y Precaución1

Pérdida de control147

Personalización

 Vehículo 99

Posiciones del encendido155

Potencia retenida para accesorios (RAP)158

Precaución, Peligro, y Advertencia1

Privacidad

 Registro de datos del vehículo 305

Procedimiento para la satisfacción del cliente300

Programa de Asistencia en Carretera 302

Programa de mantenimiento 287

 Líquidos y lubricantes recomendados 292

Puerta corrediza15

Puerta lateral14

Puertas traseras16

R

Radio AM-FM116

Radio satelital118

Radios

 Radio AM-FM116

 Satelital118

Rebloqueo de la puerta de carga12

Recepción de radio119

Recomendado

 Combustible181

Recopilación de datos

 Sistema de Infoentrenimiento 307

Recorrido de la correa de transmisión, Motor299

Recorrido, correa de transmisión de motor299

Reemplazo de partes del sistema del cinturón de seguridad después de una colisión 40

Refacciones

 Bolsas de aire 52

 Mantenimiento 293

Registradores de datos de eventos306

Registradores de datos, eventos306

Registro y privacidad de los datos del vehículo 305

Reloj 79

Remolcar

 Información general 184

 Características de conducción 184

 Control de balanceo (TSC) de remolque 200

 Equipo 197

 Remolque 189

 Vehículo 275

 Vehículo recreacional 275

Remolque

 Control de balanceo (TSC) 200

 Espejos de remolque 19

 Remolcar 189

Remolque de vehículo recreacional 275

Reporte de defectos de seguridad

 General Motors 305

Reproductor CD 120

Reproductores de audio

 CD 120

Requisitos relativos a materiales de perclorato, California 205

Respaldos reclinables 26

Resumen113, 114

 Panel de instrum, manómetros y consola 4

Revisión de función de control de bloqueo de cambios, Transmisión automática	230
Revisión del interruptor del motor de arranque	230
Revisión del sistema de seguridad	40
Rotación, llantas	253
Ruedas	
Reemplazarlo	260
Alineación y balanceo de llantas	259
Tamaño diferente	257

S

Salidas	
Energía	80
Salidas de ventilación de aire	142
Seguridad	
Alarma del vehículo	17
Luz	93
OnStar	309
Vehículo	17
Seguridad OnStar	309
Seguros	13
Cierre retardado	12
Protección de cierre	13
Puerta	11
Puerta automática	13
Puerta eléctrica	12

Seguros (cont.)	
Rebloqueo de la puerta de carga	12
Seguridad	13
Servicio	142
Accesorios y modificaciones	205
Hacer su propio trabajo de servicio	205
Identificación de partes	295
Mantenimiento, Información general	286
Sistemas de climatización	137
Servicio a la bolsa de aire	50
Servicios	
Aplicación especial	289
Servicios conectados	
Conectividad	314
Diagnósticos	315
Navegación	313
Servicios para aplicaciones especiales	289
Símbolos	2
Sistema	
Alerta de colisión frontal (FCA)	177
Control de ruido	229
Infoentrenimiento	111, 307
Sistema de alerta de choque de frente (FCA)	177
Sistema de bolsas de aire	
¿Cómo se impide el despliegue de la bolsa de aire?	46

Sistema de bolsas de aire (cont.)	
¿Cuándo se debe activar la bolsa de aire?	45
¿Dónde están las bolsas de aire?	43
¿Qué causa la activación de la bolsa de aire?	46
¿Qué verá después que se active la bolsa de aire?	46
Verificación	51
Sistema de calefacción trasero	139
Sistema de CERROJO	
Cambio de partes después de una colisión	67
Sistema de climatización trasero	139
Sistema de control de ruido	229
Sistema de enfriamiento	219
Sistema de frenos antibloqueo (ABS)	167
Advertencia Luz	90
Sistema de información entretenimiento	307
Sistema de monitoreo, presión de llantas	249
Sistema de ralentí	
Rápido	158
Sistema de ralentí rápido	158
Sistema eléctrico	
Bloque de fusibles de la consola inferior	240

Sistema eléctrico (cont.)	
Bloque de fusibles del compartimiento del motor	236
Fusibles y cortacircuitos	236
Sobrecarga	235
Sistema OnStar	129
Sistema remoto de entrada sin llave (RKE)	8
Sistemas	
Asistencia al conductor	173
Sistemas antirrobo	18
Inmovilizador	18
Sistemas de asistencia al conductor	173
Sistemas de climatización	137
Trasera	139
Aire acondicionado	137
Calefacción	137
Sistema de calefacción trasero	139
Sistemas de seguridad	
Donde colocar	58
Sobrecalentamiento, motor	223
StabiliTrak	
Luz de APAGADO	91
Sujeción del sistema de retención infantil	67, 69
T	
Tapetes	284

Teléfono	
Bluetooth	129
Tracción	
Luz del Sistema de Control de tracción (TCS)/StabiliTrak	91
U	
Uso de este manual	1
V	
Vehículo	
Arranque remoto	10
Control	145
Límites de carga	151
Mensajes	98
Mensajes de velocidad	99
Número de identificación (VIN)	295
Personalización	99
Remolcar	275
Seguridad	17
Sistema de alarma	17
Vehículo atascado	150
Vehículo estacionado en funcionamiento	162
Velocímetro	82
Ventanas	21
Energía	21
Trasera	22
Manual	21

Ventanas (cont.)	
Ventanillas abatibles	22
Vidrio de tecnología mejorada	22
Ventanas manuales	21
Ventanas traseras	22
Ventanillas abatibles	22
Ventilación, aire	142
Vidrio de tecnología mejorada	22
Vidrio, tecnología mejorada	22
Visores	23



NÚMERO DE PARTE. 84401539 A

