

2019



TRAX  
Manual del propietario



---

# Contenido

Introducción .....	2
Guía rápida .....	5
Llaves, puertas y ventanas .... .	29
Asientos y sistemas de sujeción .....	60
Almacenamiento .....	107
Instrumentos y Controles .....	111
Iluminación .....	155
Sistema de Infoentretenimiento .....	163
Controles de clima .....	200
Conducción y funcionamiento .....	205
Cuidado del vehículo .....	266
Servicio y mantenimiento .....	368
Datos técnicos .....	379
Información al cliente .....	383
OnStar .....	392
Servicios conectados .....	402
Índice .....	406

### Introducción



Los nombres, logotipos, emblemas, eslóganes, nombres de modelos de vehículos y diseños de la carrocería del vehículo que aparecen en este manual, incluyendo, pero sin limitarse a GM, el logotipo de GM, CHEVROLET, el emblema de CHEVROLET y TRAX son marcas registradas y/o marcas de servicio de General Motors LLC, sus subsidiarias, afiliadas o licenciatarios.

Para vehículos vendidos primero en Canadá, sustituya el nombre "General Motors of Canada Company" por Chevrolet Motor Division dondequiera que aparezca en este manual.

Impreso en los EE.UU.  
Número de parte 84180411 A Primera impresión

Este manual describe funciones que podrían o no ser parte de su vehículo debido a: equipo opcional que no fue comprado con el vehículo; variaciones de modelo; especificaciones del país; funciones y aplicaciones que pueden no estar disponibles en su región; o debido a cambios posteriores a la impresión de este manual.

Consulte la documentación de compra específica para su vehículo, para confirmar las funciones aplicables.

Mantenga este manual en el vehículo para referencias rápidas.

### Uso de este manual

Para localizar rápidamente información sobre el vehículo, use el índice en las últimas páginas del manual. Es una lista alfabética de lo que ofrece el manual y la página donde puede encontrarse.

### Acerca de la conducción del vehículo

Al igual que con otros vehículos de este tipo, no operar este vehículo correctamente puede resultar en pérdida de control o en un accidente. Asegúrese de leer los lineamientos de conducción en este manual en la sección llamada "Conducción y Operación" y específicamente *Comportamiento del conductor* ⇨ 206, *Ambiente de conducción* ⇨ 206, y *Diseño del vehículo* ⇨ 206.

### Peligro, Advertencia, y Precaución

Los mensajes de advertencia presentes en las etiquetas del vehículo y en este manual describen situaciones peligrosas y lo que puede hacerse para evitarlos o reducirlos.

 **Peligro**

El título Peligro indica una situación peligrosa de gran riesgo que, de producirse, ocasionaría lesiones graves o mortales.

 **Advertencia**

Advertencia indica una situación peligrosa que puede ocasionar lesiones graves o mortales.

**Precaución**

Precaución indica un peligro que puede ocasionar daños materiales o daños al vehículo.





Un círculo con una diagonal atravesada es un símbolo de seguridad que significa "No", "No haga esto" o "No lo permita".

**Símbolos**

El vehículo tiene componentes y etiquetas que usan símbolos en lugar de texto. Los símbolos se muestran junto con el texto y describen la operación o la información relacionada con un componente, control, mensaje, medidor o indicador específico.

 : Se muestra cuando el manual del propietario tiene instrucciones o información adicionales.

 : Se muestra cuando el manual de servicio tiene instrucciones o información adicionales.

 : Se muestra cuando hay más información en otra página - "ver página."

**Tabla de símbolos del vehículo**

Ofrecemos aquí algunos símbolos adicionales que pueden encontrarse en el vehículo y su significado. Vea las características en este manual respecto a información.

 : Sistema de aire acondicionado

 : Aceite refrigerante del aire acondicionado

 : Luz de disponibilidad de bolsa de aire

 : Sistema de frenos antibloqueo (ABS)

 : Luz de advertencia del sistema de frenos

 : Deseche los componentes usados adecuadamente

 : No aplique agua a alta presión

 : Temperatura del refrigerante del motor

 : Flama/Fuego prohibidos

## 4 Introducción

 : Inflamable

 : Alerta de colisión frontal

 : Ubicación de cerradura de cubierta de bloque de fusibles

 : Fusibles

 : Asientos de seguridad para niños de sistema ISOFIX/LATCH

 : Conserve las cubiertas de bloque de fusibles correctamente instaladas

 : Alerta de cambio de carril

 : Advertencia de salida de carril

 : Asistencia de conservación de carril

 : Indicador de falla

 : Presión de aceite

 : Asistente aparcamiento

 : Indicador de peatón al frente

 : Potencia

 : Alerta de tráfico trasero cruzando

 : Técnico registrado

 : Arranque remoto del vehículo

 : Recordatorios de cinturón de seguridad

 : Alerta de zona ciega lateral

 : Iniciar/Detener

 : Monitor de presión de las llantas

 : StabiliTrak/Control electrónico de estabilidad (ESC)

 : Bajo presión

 : Indicador de vehículo al frente

## Guía rápida

### Tablero de instrumentos

Tablero de Instrumentos .....	6
-------------------------------	---

### Información para empezar a manejar

Información de conducción inicial .....	8
Sistema remoto de entrada sin llave (RKE) .....	8
Arranque remoto del vehículo ...	9
Seguros de puertas .....	9
Puerta trasera .....	10
Ventanas .....	11
Ajuste del asiento .....	11
Segunda fila de asientos .....	12
Asientos con calefacción .....	13
Ajuste de las cabeceras .....	13
Cinturones de seguridad .....	13
Ajuste del espejo .....	14
Ajuste del volante .....	14
Iluminación Interior .....	15
Iluminación Exterior .....	16
Limpia/lavaparabrisas .....	16
Controles de clima .....	17
Transmisión .....	18

### Características del vehículo

Sistema de información y entretenimiento .....	19
Radio(s) .....	20
Dispositivos de audio portátiles .....	20
Bluetooth .....	20
Controles del volante de dirección .....	21
Control de velocidad constante .....	21
Centro de información del conductor (DIC) .....	22
Sistema de alerta de choque de frente (FCA) .....	22
Advertencia de cambio de carril (LWD) .....	23
Cámara de visión trasera (RCV) .....	23
Sistema de Alerta de Tráfico Trasero Cruzando (RCTA) ....	23
Asistente aparcamiento .....	23
Tomas de corriente .....	23
Quemacocos .....	24

### Desempeño y mantenimiento

Control de tracción/Control electrónico de estabilidad ....	25
Monitor de presión de las llantas .....	25

Combustible .....	26
E85 o FlexFuel .....	26
Sistema de duración del aceite del motor .....	26
Manejo para un mayor ahorro de combustible .....	27
Programa de Asistencia en el Camino .....	27

## Tablero de instrumentos

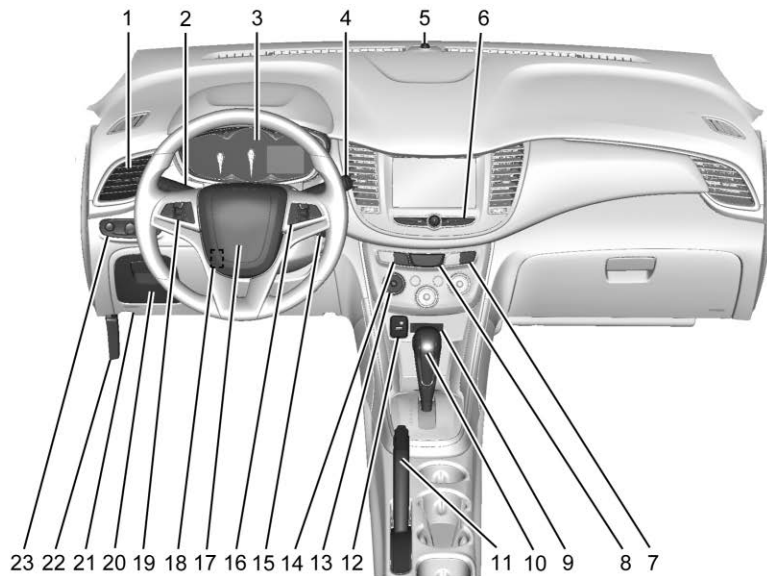

- |  |   |   |
|--|---|---|
| <p>1. <i>Ventilas de aire</i> ⇨ 203.</p> <p>2. Palanca de luz direccional. Vea <i>Señales direccionales y de cambio de carril</i> ⇨ 158.<br/><i>Cambiador de luces altas/bajas, faros</i> ⇨ 156.</p> <p>3. <i>Cuadro de instrumentos</i> ⇨ 120.</p> <p>4. <i>Limpia/lavaparabrisas</i> ⇨ 113.<br/><i>Limpiador/lavador del medallón</i> ⇨ 114.</p> <p>5. Sensor de luz. Vea <i>Sistema automático de faros delanteros</i> ⇨ 157.</p> <p>6. Infoentretenimiento</p> <p>7. <i>Advertencia de cambio de carril (LWD)</i> ⇨ 259 (si está instalado).</p> <p>8. <i>Intermitentes de advertencia de peligro</i> ⇨ 158.</p> <p>9. Luz de recordatorio de cinturón de seguridad del pasajero. Vea <i>Recordatorios de cinturón de seguridad</i> ⇨ 123.</p> | <p>10. Palanca de cambios. Consulte <i>Transmisión Automática</i> ⇨ 234 o <i>Transmisión manual</i> ⇨ 238.</p> <p>11. <i>Freno de Mano</i> ⇨ 242.</p> <p>12. Puerto USB</p> <p>13. <i>Sistemas de control de clima</i> ⇨ 200.</p> <p>14. Botón de Control de tracción/Control electrónico de estabilidad Vea <i>Control de tracción/Control electrónico de estabilidad</i> ⇨ 244.</p> <p>15. <i>Posiciones del encendido (Acceso sin llave)</i> ⇨ 220 o <i>Posiciones del encendido (Acceso con llave)</i> ⇨ 222.</p> <p>16. <i>Controles del volante de dirección</i> ⇨ 112.</p> <p>17. <i>Claxon</i> ⇨ 113.</p> <p>18. <i>Ajuste del volante</i> ⇨ 112.</p> <p>19. <i>Control de velocidad constante</i> ⇨ 246 (si está instalado).<br/><i>Sistema de alerta de choque de frente (FCA)</i> ⇨ 254 (si está instalado).</p> | <p>20. <i>Almacenamiento del tablero de instrumentos</i> ⇨ 107 (si está instalado).</p> <p>21. Conector del enlace para transmisión de datos (DLC) (No visible). Vea <i>Indicador de falla (Luz Revise el motor)</i> ⇨ 125.</p> <p>22. Liberador del cofre. Vea <i>Cofre</i> ⇨ 270.</p> <p>23. <i>Controles de Lámparas Exteriores</i> ⇨ 155.<br/><i>Control de Iluminación del Tablero de Instrumentos</i> ⇨ 159.<br/><i>Luces de niebla delanteras</i> ⇨ 158 (si está instalado).</p> |
|--|---|---|



## Información para empezar a manejar

### Información de conducción inicial

Esta sección proporciona una breve descripción general sobre algunas de las características importantes que podría o no encontrar en su vehículo.

Para obtener información más detallada, consulte cada una de las características que se pueden encontrar más adelante en este manual del propietario.

### Sistema remoto de entrada sin llave (RKE)

El transmisor remoto de entrada sin llave (RKE) puede funcionar estando hasta 60 m (197 pies) del vehículo.



#### Acceso con llave

Para extender la hoja de la llave, oprima el botón de liberación de la llave que está en el frente del transmisor RKE. Nunca trate de extender la hoja de la llave sin oprimir el botón. La llave puede ser utilizada para la ignición y todas las cerraduras.



#### Acceso sin llave

Para extraer la llave, oprima el botón de liberación de la llave que está en el costado del transmisor RKE. Nunca extraiga la llave sin presionar el botón. La llave puede utilizarse para todos los seguros.

**🔓** : Oprima para abrir el seguro de la puerta del conductor o de todas las puertas, según los ajustes de personalización del vehículo. Si está equipado, la puerta de combustible con bloqueo también se desbloqueará. Las luces intermitentes de advertencia de peligro pueden parpadear.

 : Presione para bloquear las puertas, y, si está equipado, la puerta de combustible con bloqueo.

La respuesta de los seguros puede personalizarse. Vea *Personalización del vehículo* ⇨ 144.



 : Si está equipado, presione y sostenga brevemente para iniciar el localizador de vehículo. Mantenga presionado durante al menos tres segundos para activar la alarma de pánico. Presione nuevamente para cancelar la alarma de pánico.

Vea *Llaves (Acceso sin llave)* ⇨ 30 o *Llaves (Acceso con llave)* ⇨ 31 y *Funcionamiento del sistema de entrada sin llave a control remoto (RKE) (Acceso sin llave)* ⇨ 33 o *Funcionamiento del sistema de entrada sin llave a control remoto (RKE) (Acceso con llave)* ⇨ 40.

## Arranque remoto del vehículo

Si está equipado, el motor puede arrancarse desde fuera del vehículo.

## Arrancar el vehículo

1. Presione y libere  en el transmisor RKE.
2. Inmediatamente mantenga presionado  al menos cuatro segundos o hasta que las luces direccionales parpadeen.

Arranque el vehículo normalmente después de entrar.

Cuando arranca el vehículo, las luces de estacionamiento se encenderán.

Se puede extender el arranque remoto.

## Cancelación de un arranque remoto



Para cancelar el arranque remoto, realice una de las siguientes opciones:

- Oprima sin soltar  hasta que las luces de estacionamiento se apaguen.
- Encienda las Intermitentes de advertencia de peligro.

- Encienda y apague el vehículo. Vea *Arranque remoto del vehículo* ⇨ 43.

## Seguros de puertas

Para bloquear o desbloquear las puertas desde el exterior.

- Oprima  o  en el transmisor del sistema remoto de entrada sin llaves (RKE).

Vea *Funcionamiento del sistema de entrada sin llave a control remoto (RKE) (Acceso sin llave)* ⇨ 33 o *Funcionamiento del sistema de entrada sin llave a control remoto (RKE) (Acceso con llave)* ⇨ 40.

- Use la llave en la puerta del conductor.

Para bloquear o desbloquear las puertas desde el interior.



 : Presione para cerrar la puerta.

 : Presione para desbloquear la puerta.

Vea *Seguros eléctricos de puertas* ⇨ 46.

### Acceso sin llave

El transmisor RKE debe estar dentro de 1 m (3 pies) de la puerta que se abre.

Presione el botón de la manija de la puerta para abrir. Vea “Operación de acceso sin llave” en

*Funcionamiento del sistema de entrada sin llave a control remoto (RKE) (Acceso sin llave)* ⇨ 33 o *Funcionamiento del sistema de entrada sin llave a control remoto (RKE) (Acceso con llave)* ⇨ 40.

### Puerta trasera



Para abrir la puerta trasera, presione  en el interruptor de bloqueo de la puerta o en el transmisor de Entrada remota sin llave (RKE) para desbloquear todas

las puertas, y después use la almohadilla táctil en la puerta trasera.

La puerta trasera también se puede abrir mientras el vehículo está bloqueado presionando la almohadilla táctil mientras el transmisor RKE está dentro de 1 m (3 pies) de la parte trasera del vehículo.

Presione  en el interruptor de bloqueo de la puerta o en el transmisor RKE para bloquear la puerta trasera.

Vea *Funcionamiento del sistema de entrada sin llave a control remoto (RKE) (Acceso sin llave)* ⇨ 33 o *Funcionamiento del sistema de entrada sin llave a control remoto (RKE) (Acceso con llave)* ⇨ 40.

Vea *Puerta trasera* ⇨ 49.

## Ventanas



Las ventanas eléctricas trabajan cuando la ignición está encendida, en ACC/ACCESSORY (Accesorios), o cuando la Energía retenida para los accesorios (RAP) está activa. Vea *Energía retenida para los accesorios (RAP)* ⇨ 229.

Con el interruptor de la ventana, presione para abrir o jale para cerrar la ventana.

Las ventanas se pueden desactivar temporalmente si se usan repetidamente dentro de un tiempo corto.

## Ajuste del asiento

### Asientos manuales

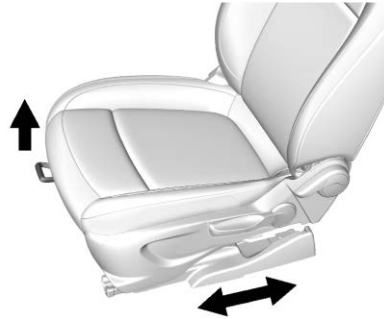

Para ajustar un asiento manual:

1. Tire de la manija que se encuentra en el frente del asiento.
2. Deslice el asiento a la posición deseada y suelte la manija.
3. Intente mover el asiento hacia atrás y hacia adelante para cerciorarse de que esté asegurado en su sitio.

### Ajuste de altura



Si está disponible, mueva la palanca hacia arriba o abajo manualmente para subir o bajar el asiento.

Vea *Ajuste del asiento* ⇨ 62.

### Asientos con ajuste eléctrico



Para ajustar el asiento eléctrico del conductor, si está disponible:

- Mueva el control (A) deslizándolo hacia adelante o hacia atrás para adelantar o atrasar el asiento.
- Levante o baje la parte delantera del cojín del asiento moviendo la parte delantera del control hacia arriba o hacia abajo.

- Mueva toda la parte trasera del control hacia arriba o hacia abajo para subir o bajar el asiento.

Vea *Ajuste de los asientos eléctricos* ⇨ 63.

### Respaldos reclinables

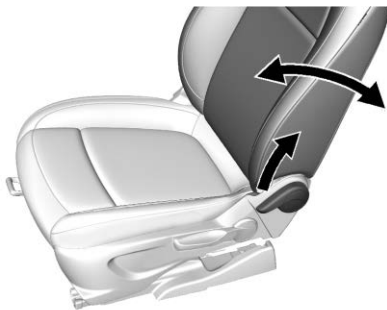

**Se muestra asiento manual, el asiento eléctrico es similar**

Para reclinarse el respaldo:

1. Levante la palanca.

Si es necesario, mueva el cinturón de seguridad para tener acceso a la palanca.

2. Mueva el respaldo a la posición deseada, después libere la palanca para asegurar el respaldo en su lugar.
3. Empuje y jale el respaldo para asegurar que esté trabado.

Para regresar el respaldo a posición vertical:

1. Levante completamente la palanca sin aplicar presión al respaldo, y el respaldo regresa a la posición vertical.
2. Empuje y jale el respaldo para asegurar que esté trabado.

Vea *Respaldos reclinables* ⇨ 64.

### Segunda fila de asientos



Los respaldos traseros pueden plegarse para incrementar el espacio de carga.

Consulte *Asientos Traseros* ⇨ 68.

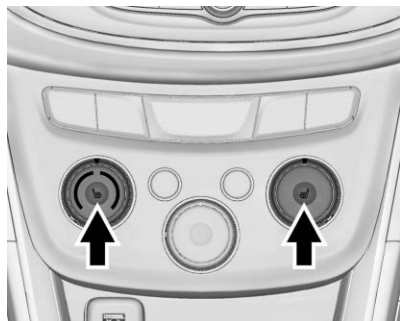
## Asientos con calefacción



Si están disponibles, los controles están en el panel de control del clima. Para que funcione, el motor debe estar encendido.

Presione  o  para calentar el cojín y el respaldo del asiento del conductor o del pasajero.

Vea *Asientos delanteros con calefacción* ⇨ 66.

## Ajuste de las cabeceras

No ponga el vehículo en movimiento hasta que las cabeceras para todos los ocupantes estén instalados y ajustados de manera adecuada.

Para lograr una posición cómoda del asiento, cambie el ángulo de inclinación del respaldo lo menos posible manteniendo el asiento y la altura de las cabeceras en la posición adecuada.

vea *Cabeceras* ⇨ 61 y *Ajuste del asiento* ⇨ 62.

## Cinturones de seguridad

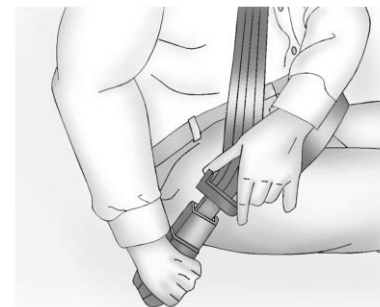

Consulte las siguientes secciones para obtener información importante sobre cómo utilizar los cinturones de seguridad de manera adecuada:

- *Cinturones de seguridad* ⇨ 73.
- *Cómo usar correctamente los cinturones de seguridad* ⇨ 74.
- *Cinturón de seguridad de tres puntos* ⇨ 76.
- *Sistemas de Restricción para Niños ISOFIX* ⇨ 99.

### Ajuste del espejo

#### Espejos retrovisores laterales



Para ajustar los espejos:

1. Gire el interruptor selector a L (izquierda) o R (derecha) para elegir el espejo del conductor o del pasajero.
2. Mueva el control para ajustar el espejo.
3. Gire el interruptor selector a  $\bigcirc$  para de-seleccionar el espejo.

#### Espejo retrovisor interior

##### Ajuste

Ajuste el espejo retrovisor para obtener una visión nítida del área detrás del vehículo.

##### Espejo retrovisor manual

Si está equipado, empuje la pestaña hacia adelante para uso diurno y jálela para uso nocturno para evitar el destello de los faros delanteros que vienen detrás.

Consulte *Espejo retrovisor manual* ⇨ 54.

##### Espejo retrovisor de atenuación automática

Si está equipada, la atenuación automática reduce el resplandor de faros que vienen de la parte trasera. La función de atenuación se enciende cuando se arranca el vehículo.

Consulte *Espejo retrovisor de atenuación automática* ⇨ 55.

### Ajuste del volante



Para ajustar el volante de la dirección:

1. Jale la palanca hacia abajo.
2. Mueva el volante hacia arriba, abajo, adelante o atrás.
3. Jale la palanca hacia arriba para bloquear el volante en su lugar.

No ajuste el volante mientras maneja.

## Iluminación Interior

### Luces del techo traseras y delanteras



Los controles de las luces delanteras del techo están en la consola superior.

☀️ : Presione para apagar las luces, incluso cuando la puerta está abierta.

🚗 : Cuando el botón regresa a la posición media, las luces se encienden automáticamente cuando se abre una puerta.

☀️ : Presione para encender las luces de techo.

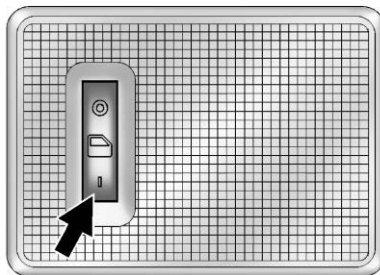

Los controles de la luz trasera del domo están en el techo interior arriba de los asientos traseros.

○ : Presione para apagar las luces, incluso cuando la puerta está abierta.

🚗 : Cuando el botón regresa a la posición media, las luces se encienden automáticamente cuando se abre una puerta.

☀️ : Presione para encender las luces de techo.

### Luces de lectura

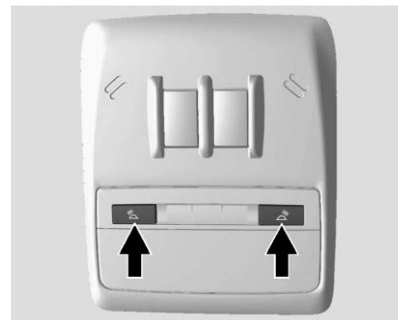

Los luces delanteras de lectura están en la consola superior.

☀️ ○ ☀️ : Oprima para apagar o encender cada luz.

Para mayor información sobre la iluminación interior, consulte *Control de Iluminación del Tablero de Instrumentos* ⇨ 159 o *Luces de cortesía* ⇨ 159.



## Iluminación Exterior

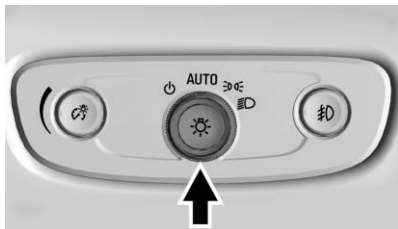

El control de la luz exterior está en el tablero de instrumentos, a la izquierda de la columna de la dirección.

Hay cuatro posiciones:

☐ : Apaga las luces exteriores y desactiva el modo AUTO. Gire ☐ de nuevo para reactivar el modo AUTO.

En Canadá, los faros delanteros se reactivan automáticamente cuando el vehículo sale de P (Estacionamiento).

**AUTO (Automático)** : Enciende y apaga las luces exteriores automáticamente dependiendo de la iluminación exterior.

☐ : Enciende las luces de estacionamiento, incluyendo todas las luces excepto los faros delanteros.

☐ : Enciende los faros junto con las luces de estacionamiento y las luces del tablero de instrumentos. Suena una campanilla de advertencia si la puerta del conductor se abre cuando la ignición esté apagada y los faros estén encendidos.

☐ : Si está equipado con luces de niebla, oprima para encenderlas o apagarlas.

Consulte:

- *Controles de Lámparas Exteriores* ⇨ 155.
- *Luces diurnas (DRL)* ⇨ 156.
- *Luces de niebla delanteras* ⇨ 158.

## Limpia/lavaparabrisas





La palanca del limpiador/lavador del parabrisas está ubicada del lado derecho de la columna de dirección.

Mueva la palanca hacia alguna de las siguientes posiciones:

**HI (alto)** : Úselo para pasadas rápidas.

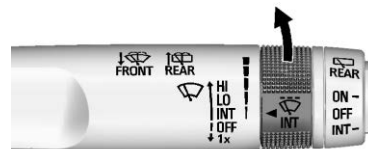
**LO (bajo)** : Úselo para pasadas lentas.



**INT** : Mueva la palanca hasta INT para intervalos intermitentes, y luego gire la banda  INT hacia arriba para movimientos más frecuentes o hacia abajo para movimientos menos frecuentes.

**OFF (Apagado)** : Utilice para apagar los limpiadores.

**1X** : Para una sola pasada, mueva brevemente la palanca del limpiaparabrisas hacia abajo. Para varias pasadas, mantenga la palanca del limpiaparabrisas abajo.

 : Jale la palanca del limpiaparabrisas hacia usted para rociar líquido de lavado del parabrisas y activar las escobillas.

### Limpiaparabrisas/lavaparabrisas de la ventana trasera

Los controles del limpiador/lavador trasero se encuentran en el extremo de la palanca del limpiaparabrisas.

**ON (ACTIVO)** : Presione la porción superior del botón para pasadas continuas en la ventana trasera.

**OFF (Apagado)** : El limpiador trasero se apaga cuando el botón regresa a la posición intermedia.

**INT** : Presione la porción baja del botón para establecer un retraso entre pasadas.

 : Empuje la palanca del limpiaparabrisas hacia adelante para rociar líquido en la ventana trasera. La palanca vuelve a su posición inicial cuando es liberada.

Vea *Limpia/lavaparabrisas* ⇨ 113 y *Limpiador/lavador del medallón* ⇨ 114.

### Controles de clima

Si está equipado con sistemas de control de clima, la calefacción, enfriamiento, y ventilación se pueden controlar en el vehículo.

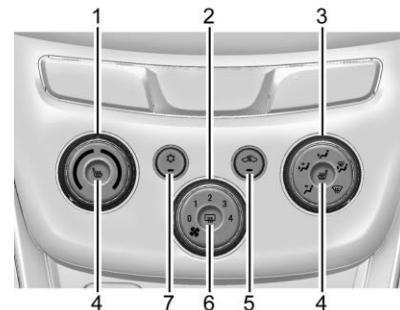

### Sistema de control de clima con calentador y aire acondicionado

1. Control de temperatura
2. Control del ventilador
3. Control de la modalidad de distribución de aire
4. Asientos del conductor y pasajero con calefacción
5. Recirculación
6. Desempañador de la ventana trasera
7. Aire acondicionado

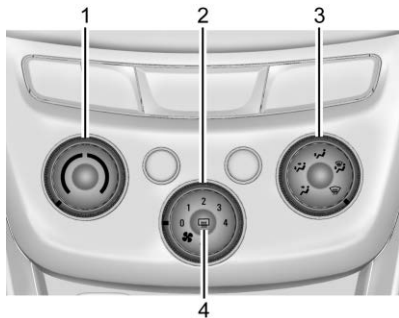

### Sistema de control de clima sólo con calentador

1. Control de temperatura
2. Control del ventilador
3. Control de la modalidad de distribución de aire
4. Desempañador de la ventana trasera

Vea *Sistemas de control de clima*  
⇨ 200.

## Transmisión

### Control de cambios del conductor (DSC)

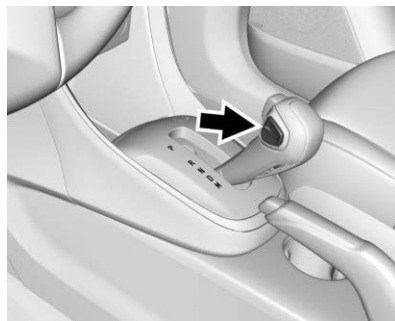

DSC le permite cambiar a una transmisión automática que es similar a una transmisión manual. Para usar la función de DSC:

1. Mueva la palanca de velocidades desde D (manejar) hacia atrás a la M (manual).
2. Presione el extremo del botón + (más) en el costado de la palanca de cambios para

cambio ascendente, o presione el extremo del botón - (menos) para cambio descendente.

Vea *Modo manual* ⇨ 236.

### Transmisión manual

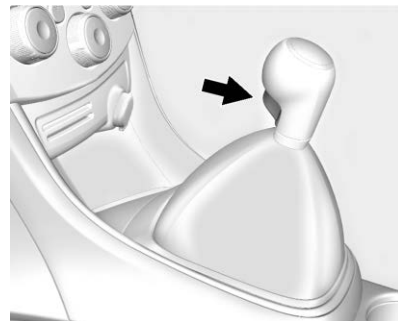

Para conectar la R (Reversa), con el vehículo detenido, jale del botón en la palanca de cambios y conecte la velocidad. Si la velocidad no se conecta, coloque la palanca en Neutral, suelte el pedal del embrague, y aplíquelo de nuevo; luego repita la selección de la velocidad.

Vea *Transmisión manual* ⇨ 238.

## Luz de cambio



Si el vehículo tiene transmisión manual, puede tener una luz de cambio ascendente que indica cuándo cambiar a la siguiente velocidad mayor para mejor economía del combustible.

Vea *Transmisión manual* ⇨ 238.

## Características del vehículo

### Sistema de información y entretenimiento

Lea las páginas siguientes para familiarizarse con las funciones.

#### Advertencia

Mantener los ojos fuera de la carretera durante demasiado tiempo o muy a menudo mientras usa cualquiera de las funciones infoentretenimiento puede causar un choque. Usted u otros podrían resultar lastimados o morir. Mientras conduce, no distraiga su atención en tareas de infoentretenimiento durante periodos largos. Limite sus miradas a las pantallas del vehículo y enfoque su atención en la conducción. Utilice los comandos por voz siempre que sea posible.

El sistema de infoentretenimiento cuenta con características integradas que pretenden ayudarlo a evitar la distracción, desactivando algunas funciones al conducir. Estas funciones pueden tornarse grises cuando no estén disponibles. Muchas características de infoentretenimiento también están disponibles por medio del grupo de instrumentos y los controles al volante.

Antes de conducir:

- Familiarícese con la operación, los controles de la columna central, y los controles de la pantalla de infoentretenimiento.
- Configure el audio presionando las estaciones favoritas, estableciendo el tono y ajustando los altavoces.
- Defina los números telefónicos por anticipado, de modo que pueda marcarlos fácilmente presionando sólo un botón o utilizando una sola instrucción de voz, si está equipado con función telefónica Bluetooth.

Vea *Conducción defensiva* ⇨ 208.

Para reproducir el sistema de Infoentretenimiento con la ignición apagada, vea *Energía retenida para los accesorios (RAP)* ⇨ 229.

### Radio(s)

⏻ : Presiónelo para encender el sistema. Manténgalo presionado para apagar el sistema. Gire para aumentar o disminuir el volumen.

⏪ : Presione y libere para ir a la estación, canal o pista anterior. Presione y sostenga para buscar rápidamente la pista o la estación o canal más fuerte anteriores.

⏩ : Presione y libere para ir a la siguiente estación, canal o pista. Presione y sostenga para buscar rápidamente la siguiente pista o la estación o canal más fuerte.

**Fuente** : Toque para elegir entre las fuentes disponibles.

**Menú** : Toque para elegir entre los menús disponibles.

< o > : Toque para ver las estaciones o canales favoritos guardados.

Vea *Visión general* ⇨ 165.

### Dispositivos de audio portátiles

Este vehículo incluye una entrada auxiliar de 3.5 milímetros (1/8 pulg.) y un puerto USB en la columna central. Se pueden conectar dispositivos externos tales como iPods, reproductores MP3, y dispositivos de almacenamiento USB.

Vea *Dispositivos auxiliares* ⇨ 183 y *Puerto USB* ⇨ 176.

### Bluetooth

El sistema Bluetooth permite a los usuarios con teléfonos habilitados para Bluetooth hacer y recibir llamadas con "manos libres" utilizando el sistema de audio y los controles del vehículo.

El teléfono celular habilitado para Bluetooth debe emparejarse con el sistema de Bluetooth del vehículo antes de poder utilizarse dentro del mismo. No todos los teléfonos son compatibles con todas las funciones.

Vea *Bluetooth (Resumen)* ⇨ 183 o *Bluetooth (Controles de Infoentretenimiento para radio sin pantalla de infoentretenimiento)* ⇨ 185 o *Bluetooth (Controles de Infoentretenimiento para radio con pantalla de infoentretenimiento)* ⇨ 189.

## Controles del volante de dirección



Algunos controles de audio en el volante pueden diferir, según las opciones del vehículo. Algunos controles de audio se pueden ajustar en el volante.

: Presione para interactuar con los sistemas OnStar o Bluetooth disponibles.

/ : Presione para rechazar una llamada entrante, para terminar el reconocimiento de voz, o para terminar una llamada actual. Oprima para silenciar los altavoces del

vehículo mientras utiliza el sistema de infoentretenimiento. Presione otra vez para encender el sonido.

Para vehículos con sistemas OnStar o Bluetooth, presione para rechazar una llamada entrante o para terminar la llamada actual.

**SRC (entrada)** : Presione para seleccionar una entrada de sonido.

Muévase arriba o abajo para seleccionar la estación de radio favorita, pista de CD/MP3, archivo USB, canción de iPod/iPhone o música Bluetooth siguiente o anterior.

Cambie y sostenga arriba o abajo para avanzar o retroceder las estaciones de radio, pistas de CD/MP3, archivos USB, canciones de iPod/iPhone, o música Bluetooth.

+ - : Presione + o - para aumentar o reducir el volumen.

Vea *Controles del volante de dirección* ⇨ 112.

## Control de velocidad constante

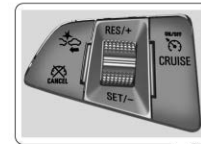

Si está equipado con el sistema de control de velocidad constante:

**CRUISE** : Presiónelo para apagar o encender el sistema de control de velocidad constante. Se enciende un indicador blanco en el grupo de instrumentos al encender el control crucero.

**RES/+** : Si hay una velocidad establecida en la memoria, mueva la rueda giratoria hacia arriba para volver a dicha velocidad o mantenga hacia arriba para

acelerar. Si el Control de velocidad constante ya está activo, úselo para incrementar la velocidad del vehículo.

**SET/-** : Mueva la rueda giratoria hacia abajo brevemente para ajustar la velocidad y activar el control de velocidad constante. Si está activo el control de velocidad, utilícelo para reducir la velocidad.

 **CANCEL** : Presione para desactivar el control de velocidad constante sin borrar la velocidad establecida en la memoria.

Vea *Control de velocidad constante* ⇨ 246.

## Centro de información del conductor (DIC)

### Operación y pantallas del Centro de información del conductor (DIC)

El centro de información del conductor (DIC) está en el grupo de instrumentos. Ésta muestra el estatus de muchos sistemas del vehículo.

En algunos modelos, el vástago de restablecimiento del odómetro de viaje se usa para operar el DIC. En otros modelos, los controles para el DIC están en la palanca de la direccional.

### Botones DIC

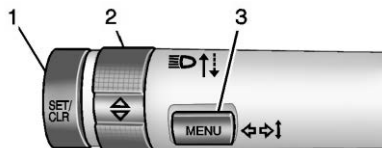

1. **SET/CLR:** (AJUSTAR/ BORRAR) Oprima para ajustar o borrar la opción del menú que aparece en pantalla.
2.  $\triangle / \nabla$  : Gire para desplazarse a través de los menús.
3. **MENÚ:** Presione para desplegar los menús del Centro de información del conductor (DIC). Este botón también se utiliza para regresar a o salir de la última pantalla proyectada en el DIC.

Vea *Centro de información del conductor (DIC)* ⇨ 135.

## Sistema de alerta de choque de frente (FCA)

Si está equipado, el sistema de asistencia de colisión frontal (FCA) puede ayudar a evitar o reducir los daños causados por accidentes frontales. El FCA proporciona un indicador verde, , cuando se detecta un vehículo al frente. Este indicador se muestra en color

ámbar si sigue a un vehículo demasiado cerca. Al acercarse demasiado rápido a un vehículo que viene de frente, la FCA activa una alerta en rojo en el parabrisas y se escucha un pitido rápido.

Vea *Sistema de alerta de choque de frente (FCA)* ⇨ 254.

## Advertencia de cambio de carril (LWD)

Si está equipado, LDW puede ayudar a evitar salidas no intencionales del carril a velocidades de 56 km/h (35 mph) o mayores. LDW utiliza un sensor de cámara para detectar las marcas del carril. La luz de LDW, , es verde si se detecta una línea de carril. Si el vehículo sale del carril sin usar una direccional en esa dirección, la luz cambiará a ámbar y parpadeará. Además, se escucha un sonido.

Vea *Advertencia de cambio de carril (LWD)* ⇨ 259.

## Cámara de visión trasera (RCV)

Si está equipado, el RVC muestra una vista del área detrás del vehículo, en la pantalla de infoentretenimiento, cuando el vehículo se cambia a R (Reversa).

Vea *Cámara de visión trasera (RCV)* ⇨ 251.

## Sistema de Alerta de Tráfico Trasero Cruzando (RCTA)

Si está equipado, el sistema Alerta de tráfico trasero cruzando (RCTA) utiliza un triángulo con una flecha en la pantalla de infoentretenimiento para advertir de tráfico detrás de su vehículo que pueda cruzarse en el camino de su vehículo mientras está en R (Reversa). Además, se escucha un sonido.

Consulte "Alerta de Tráfico Trasero Cruzando (RCTA)" en *Cámara de visión trasera (RCV)* ⇨ 251.

## Asistente aparcamiento

Si está equipado, la Asistencia de estacionamiento (RPA) usa sensores en la defensa trasera para ayudar con el estacionamiento y para evitar objetos mientras está en R (Reversa). Ésta funciona a velocidades inferiores a 8 km/h (5 mph) y usa pitidos audibles para proporcionar distancia e información del sistema.

Mantenga limpios los sensores de la defensa trasera del vehículo para asegurar una operación adecuada.

Vea *Asistente aparcamiento* ⇨ 253.

## Tomas de corriente

### Tomacorriente de 110/120 Voltios de corriente alterna

Si está equipado, este tomacorriente está en la parte trasera de la consola central. Se puede usar para conectar equipo eléctrico que usa un límite máximo de 150 watts.



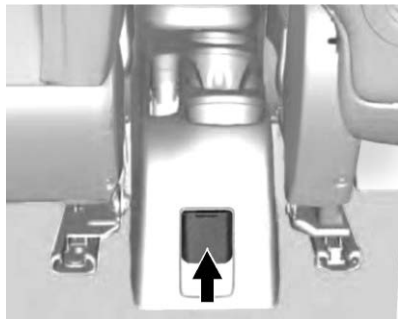

Una luz indicadora en el tomacorriente se enciende para mostrar que está en uso. La luz se enciende cuando la ignición está encendida y el equipo que requiere menos de 150 watts se conecta en el tomacorriente, y no se detecta falla del sistema.

La luz indicadora no se enciende cuando la ignición está apagada o si el equipo no está completamente asentado en el tomacorriente.

Vea *Tomas de corriente* ⇨ 118.

## Quemacocos

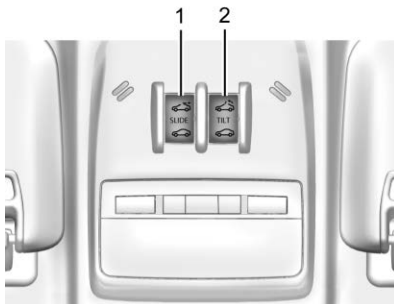

Si está equipado, el quemacocos sólo funciona cuando la ignición está en encendida o cuando la Energía Retenida para los Accesorios (RAP) está activa. Vea *Energía retenida para los accesorios (RAP)* ⇨ 229.

### Interruptor deslizable



#### Apertura exprés/Cierre exprés :

Presione y libere  (1) hasta el segundo tope para abrir rápidamente el quemacocos.



Presione y libere  (1) hasta el

segundo tope para cerrar rápidamente el quemacocos. Presione el interruptor de nuevo para detener el movimiento.

#### Abrir/Cerrar (Modo Manual) :

Mantenga presionado  (1) hasta el primer tope para abrir el quemacocos. Mantenga presionado  (1) hasta el primer tope para cerrar el quemacocos. Libere el interruptor para detener el movimiento.

### Interruptor de inclinación

**Vent :** Presione y sostenga  (2) para ventilar el quemacocos. Presione y sostenga  (2) para cerrar la ventilación del quemacocos.

La visera se abre automáticamente con el quemacocos, pero debe cerrarse manualmente.

El quemacocos no funcionará si el vehículo tiene una falla eléctrica.



El quemacocos tiene una función de sistema de retroceso automático. Vea *Quemacocos* ⇨ 58.





## Desempeño y mantenimiento

### Control de tracción/ Control electrónico de estabilidad

Si está equipado, el Sistema de control de tracción (TCS) limita el giro de las ruedas. El sistema se enciende al encender el vehículo.

Si está equipado, el sistema de Control de estabilidad electrónica/ StabiliTrak (ESC) asiste con el control direccional del vehículo en condiciones de manejo difíciles. El sistema se enciende al encender el vehículo.

- Para apagar el TCS, presione y suelte  en la columna central. Se ilumina  en el grupo de instrumentos y se puede mostrar el mensaje apropiado en el DIC.
- Presione y libere  de nuevo para volver a activar TCS.

- Para desactivar tanto TCS como StabiliTrak/ESC, presione y sostenga  hasta que se iluminen  y  en el grupo de instrumentos y se pueda mostrar el mensaje apropiado en el DIC.
- Presione y suelte  nuevamente para encender ambos sistemas.

Vea *Control de tracción/Control electrónico de estabilidad* ⇨ 244.

### Monitor de presión de las llantas

Este vehículo pudiera contar con un Sistema de monitoreo de la presión de las llantas (TPMS).



La luz de advertencia presión baja de neumáticos avisa cuando exista una pérdida de presión significativa en alguna de las llantas del

vehículo. Si se enciende la luz de advertencia, deténgase tan pronto como sea posible e infle las llantas a la presión recomendada en la etiqueta de Información sobre llantas y carga. Vea *Límites de carga del vehículo* ⇨ 215. La luz de advertencia permanecerá encendida hasta que se haya corregido la presión de las llantas.

Es posible que en clima frío se encienda la luz de advertencia de presión al encender el vehículo por primera vez y luego se apague al conducir el vehículo. Esto puede ser un indicador de que la presión de las llantas se está reduciendo, por lo que será necesario inflar las llantas hasta la presión adecuada.

El TPMS no reemplaza el mantenimiento normal mensual de las llantas. Mantenga las presiones correctas de los neumáticos.

Vea *Sistema de monitoreo de presión de las llantas* ⇨ 328.

## Combustible



### Combustible sin plomo regular

Use sólo gasolina sin plomo regular de 87 octanos —  $(R+M)/2$  — o mayor en su vehículo. Se recomienda Gasolina Detergente TOP TIER. No utilice gasolina con un octanaje menor, ya que resultará en desempeño reducido y menor economía de combustible. Vea *Combustible recomendado* ⇨ 261.

### E85 o FlexFuel



### No E85 o FlexFuel

Mezclas de combustible de gasolina y etanol mayores a E15 (etanol 15% en volumen), como E85, no se pueden utilizar en este vehículo.

### Sistema de duración del aceite del motor

El sistema de duración del aceite del motor calcula la vida útil del aceite basándose en el uso del vehículo y muestra un mensaje en el Centro de información del conductor (DIC) cuando es necesario cambiar el aceite y el filtro del motor.

El sistema de vida del aceite debe restablecerse en 100 % sólo después de un cambio de aceite.

### Restablecer el sistema de duración del aceite

Reinicialice el sistema cada vez que se cambie el aceite, de manera que el sistema pueda calcular cuándo deberá hacerse el siguiente cambio de aceite. No se reiniciará sólo. Para reinicializar el sistema:

### Cuadro de nivel base

1. Presione el botón MENU para mostrar en la pantalla la Vida restante del aceite. Esta pantalla muestra un estimado de la vida útil restante del aceite. Si se visualiza 99%, esto significa que resta el 99% de la vida del aceite actual.
2. Para reiniciar el sistema de duración del aceite del motor, presione SET/CLR mientras que la pantalla Oil Life (duración del aceite) está activa. Después de unos segundos, la duración del aceite se restablecerá a 100%. Tenga cuidado de no reinicializar accidentalmente la pantalla de vida del aceite en ningún otro momento que no sea después de cambiar el aceite. No se puede restablecer de manera adecuada. No se puede restablecer.

Si el mensaje  % CHANGE en el DIC aparece de nuevo al encender el vehículo, el sistema de duración del aceite del motor no se ha restablecido. Repita el procedimiento.

### Cuadro superior

1. Encienda la ignición sin arrancar el motor.
2. Oprima el botón DIC MENU (menú DIC), que se encuentra en la palanca de direccionales para entrar al Menú de información del vehículo. Use la rueda giratoria para avanzar por los elementos del menú hasta llegar a REMAINING OIL LIFE (Vida restante del aceite).
3. Oprima SET/CLR (Establecer/borrar) para restablecer la vida del aceite a 100%.
4. Apague la ignición.

Vea *Sistema de duración del aceite del motor* ⇨ 280.

## Manejo para un mayor ahorro de combustible

Los hábitos de manejo pueden afectar el rendimiento del combustible. He aquí algunos consejos de manejo para obtener el mejor rendimiento de combustible posible:

- Ajuste los controles de clima para la temperatura deseada después que se arranque el motor, o apáguelos cuando no se requiera.
- Evite acelerones rápidos y acelere de manera pausada.
- Frene gradualmente y evite frenados abruptos.
- Evite mantener el motor en marcha con el auto detenido durante periodos de tiempo largos.
- Cuando las condiciones del camino y del clima sean adecuadas, utilice el Control de velocidad constante.

- Respete siempre los límites de velocidad establecidos o maneje más lentamente cuando lo requieran las circunstancias.
- Mantenga las llantas del vehículo infladas a la presión adecuada.
- Combine varios viajes en uno solo.
- Reemplace las llantas del vehículo con llantas que tengan el mismo número de especificación TPC ubicado en el lateral de la llanta, cerca del tamaño.
- Siga las instrucciones de mantenimiento recomendado.

## Programa de Asistencia en el Camino

Llame al 01-800-466-0811.

Los nuevos propietarios de Chevrolet quedan inscritos automáticamente en el programa de Asistencia en el Camino.

## 28 Guía rápida

---

Vea Programa de Asistencia en el Camino ⇨ 385.

# Claves, puertas y ventanas

## Claves y seguros

Claves (Acceso sin llave) .....	30
Claves (Acceso con llave) .....	31
Sistema remoto de entrada sin llave (RKE) .....	33
Funcionamiento del sistema de entrada sin llave a control remoto (RKE) (Acceso sin llave) .....	33
Funcionamiento del sistema de entrada sin llave a control remoto (RKE) (Acceso con llave) .....	40
Arranque remoto del vehículo .....	43
Seguros de puertas .....	45
Seguros eléctricos de puertas .....	46
Bloqueo retardado .....	46
Seguros automáticos de puertas .....	47
Protección de bloqueo .....	47
Seguros de puertas .....	48

## Puertas

Puerta trasera .....	49
----------------------	----

## Seguridad del vehículo

Seguridad del vehículo .....	50
Sistema de alarma de vehículo .....	50
Inmovilizador .....	51
Funcionamiento del inmovilizador (Acceso sin llave) .....	51
Funcionamiento del inmovilizador (Acceso con llave) .....	52

## Espejos exteriores

Espejos convexos .....	53
Espejos eléctricos .....	54
Espejos plegables .....	54
Espejos con calefacción .....	54

## Espejos interiores

Espejo retrovisores interiores .....	54
Espejo retrovisor manual .....	54
Espejo retrovisor de atenuación automática .....	55

## Ventanas

Ventanas .....	55
Ventanillas eléctricas .....	55

Viseras .....	57
---------------	----

## Techo

Quemacocos .....	58
------------------	----

## Llaves y seguros

### Llaves (Acceso sin llave)

#### Advertencia

Dejar a los niños en un vehículo con un Transmisor de acceso sin llave (RKE) es peligroso y los niños o terceras personas podrían sufrir lesiones graves o perder la vida. Podrían operar las ventanas eléctricas y otros controles o provocar el movimiento del vehículo. Las ventanillas funcionarán con el transmisor RKE en el vehículo, y los niños o terceras personas podrían quedar atrapados en el camino de una ventanilla cerrándose. No deje niños dentro de un vehículo con un transmisor RKE.



La llave que es parte del transmisor remoto de entrada sin llave (RKE) puede ser usado para todos los seguros.

Presione el botón de liberación de la llave en el costado del transmisor RKE para liberar la llave. Nunca extraiga la llave sin oprimir el botón.

El código de la llave está impreso en la placa del número de llave y puede utilizarse para hacer nuevas llaves en cualquier distribuidor. Guarde esta información en un lugar seguro fuera del vehículo.

Acuda a su distribuidor autorizado si requiere una llave nueva.

Si se queda por fuera del vehículo asegurado, contacte para solicitar Asistencia en el Camino. Consulte *Programa de Asistencia en el Camino* ⇨ 385.

Con un plan OnStar o de servicio conectado activo, un Asesor OnStar puede abrir el vehículo de manera remota. Consulte *Descripción general de OnStar* ⇨ 392.

**Llaves (Acceso con llave)**

**⚠ Advertencia**

Dejar a los niños en un vehículo, con las llaves de encendido es peligroso y los niños o terceras personas podrían resultar gravemente lesionados o perder la vida. Podrían operar las ventanas eléctricas y otros controles o provocar el movimiento del vehículo. Las ventanillas funcionarán con las llaves en la ignición, y los niños o terceras personas podrían quedar atrapados en el camino de una ventanilla cerrándose. No deje niños dentro de un vehículo con llave de ignición.



**⚠ Advertencia**

Si se gira involuntariamente la llave mientras el vehículo está en operación, la ignición se puede mover fuera de la posición RUN (operación). Esto podría ser causado por artículos pesados que cuelguen del llavero, o por artículos grandes o largos sujetos al llavero que podrían hacer contacto con el conductor o el volante. Si la ignición se mueve fuera de la posición RUN (operación), el motor se apagará,  
(Continúa)

**Advertencia (Continúa)**

puede tener impacto en la asistencia de frenado y dirección hidráulica, y las bolsas de aire pueden no desplegarse. Para reducir el riesgo de giro inadvertido de la llave de ignición, no cambie la manera en que la llave de ignición y el transmisor de Entrada remota sin llave (RKE), si está equipado, están sujetos a los llaveros provistos.





## 32 Llaves, puertas y ventanas

La llave de ignición y los llaveros, y el transmisor RKE, si está equipado, están diseñados para trabajar juntos como un sistema para reducir el riesgo de mover involuntariamente la llave fuera de la posición RUN (operación). La llave de ignición tiene un pequeño orificio para permitir la conexión del llavero provisto. Es importante que cualquier llave de ignición de reemplazo tenga un orificio pequeño. Acuda a su distribuidor si requiere una llave de reemplazo.

La combinación y tamaño de los llaveros que vienen con sus llaves se seleccionaron específicamente para su vehículo. Los llaveros están conectados a la llave como dos eslabones de una cadena para reducir el riesgo de mover inadvertidamente la llave fuera de la posición RUN (operación). No agregue ningún artículo adicional al llavero sujeto a la llave de ignición. Coloque artículos adicionales sólo al segundo llavero, y limite los artículos agregados a unas cuantas

llaves esenciales o artículos pequeños y ligeros no mayores al transmisor RKE.



La interferencia a partir de etiquetas de identificación de radiofrecuencia (RFID) puede evitar que la llave arranque el vehículo. Mantenga las etiquetas RFID lejos de la llave cuando arranque el vehículo.

La llave que es parte del transmisor remoto de entrada sin llave (RKE) puede ser usado para la ignición y todos los seguros.



Presione el botón de liberación de la llave en el frente del transmisor RKE para extender la hoja de la llave. Nunca extienda la llave sin oprimir el botón. Presione el botón y el borde de la llave para replegarla.

El código de la llave está impreso en la placa del número de llave y puede utilizarse para hacer nuevas llaves en cualquier distribuidor. Guarde esta información en un lugar seguro fuera del vehículo.

Si se vuelve difícil girar la llave en la ignición, revise si la hoja de la llave tiene basura. Limpie periódicamente con un cepillo o una punta.

Acuda a su distribuidor autorizado si requiere una llave nueva.

Si se queda por fuera del vehículo asegurado, contacte para solicitar Asistencia en el Camino. Consulte *Programa de Asistencia en el Camino* ⇨ 385.

Con un plan OnStar o de servicio conectado activo, un Asesor OnStar puede abrir el vehículo de manera remota. Consulte *Descripción general de OnStar* ⇨ 392.

### Sistema remoto de entrada sin llave (RKE)

Consulte *Declaración de frecuencia de radio* ⇨ 389.

Si disminuye el rango de operación de la Entrada remota sin llave (RKE):

- Verifique la distancia. El transmisor podría estar muy alejado del vehículo.
- Verifique la ubicación. Otros vehículos u objetos podrían estar bloqueando la señal.

- Verifique la batería del transmisor. Consulte "Reemplazo de la batería" más adelante en esta sección.
- Si el transmisor continúa sin operar correctamente, consulte con su distribuidor, o con un técnico calificado para obtener servicio.

### Funcionamiento del sistema de entrada sin llave a control remoto (RKE) (Acceso sin llave)

El sistema de Acceso sin llave permite la entrada al vehículo cuando el transmisor de Entrada remota sin llave (RKE) se encuentra a 1 m (3 pies). Consulte "Operación de acceso sin llave" más adelante en esta sección.

El transmisor de entrada remota sin llave (RKE) puede funcionar hasta 60 m (197 pies) de distancia del vehículo.

Otras condiciones pueden afectar el funcionamiento del transmisor. Consulte *Sistema remoto de entrada sin llave (RKE)* ⇨ 33.





#### Se muestra con Arranque remoto

Los siguientes pueden estar disponibles:

 : Presione para bloquear todas las puertas y, si está equipado, la puerta de combustible con cerradura.

Las luces de advertencia de peligro pueden encender y/o el claxon puede sonar en la segunda presión para indicar el bloqueo. Consulte *Personalización del vehículo* ⇨ 144.

Si la puerta del conductor está abierta cuando se presiona  y se activa la Prevención de bloqueo de puerta abierta, todas las puertas se bloquearán y después se desbloqueará inmediatamente la puerta del conductor. Consulte *Personalización del vehículo* ⇨ 144.



Si la puerta de algún pasajero está abierta al presionar , todas las puertas se bloquean.



Presionar  puede también activar el sistema de alarma. Consulte *Sistema de alarma de vehículo* ⇨ 50.

 : Presione para desbloquear la puerta del conductor y si está equipado, la puerta de combustible con cerradura. Presione desbloquear nuevamente dentro de un rango de 5 segundos para abrir los seguros de todas las puertas. El transmisor RKE puede ser programado para desbloquear todas las puertas en la primera presión de botón. Ver *Personalización del vehículo* ⇨ 144.

Las luces de advertencia de peligro pueden parpadear para indicar el desbloqueo. Consulte *Personalización del vehículo* ⇨ 144.

Presionar  desactivará el sistema de alarma. Consulte *Sistema de alarma de vehículo* ⇨ 50.

 : Si está equipado, presione y sostenga brevemente para iniciar el localizador del vehículo. Las luces exteriores se encenderán y sonará el claxon tres veces. Mantenga presionado  al menos por tres segundos para activar la alarma de pánico. El claxon suena y las direccionales parpadean durante 30 segundos o hasta que  se oprima otra vez o se arranque el vehículo.

 : Si está equipado oprima  y entonces oprima sin soltar  para arrancar el vehículo desde el exterior usando el transmisor de entrada remota sin llave (RKE). Consulte *Arranque remoto del vehículo* ⇨ 43.

### Operación de acceso sin llave

El Sistema de acceso sin llave permite desbloquear y bloquear las puertas y el acceso a la puerta trasera sin retirar el transmisor RKE de su bolsillo, bolsa, portafolio, etc. El transmisor RKE debe estar máximo a 1 m (3 pies) de la puerta trasera o la puerta que se abrirá. Si el vehículo cuenta con esta función, habrá un botón en cada manija exterior de la puerta.

Acceso sin llave se puede programar para desbloquear todas las puertas al oprimir la primera vez el bloqueo/desbloqueo en la puerta del conductor. Consulte *Personalización del vehículo* ⇨ 144.

### Desbloqueo/bloqueo sin llave desde la Puerta del conductor

Cuando las puertas estén aseguradas y el transmisor de entrada remota sin llave (RKE) esté dentro de 1 m (3 pies) de la manija de la puerta del conductor, presionar el botón de bloqueo/desbloqueo en la manija de la puerta del conductor desbloqueará

la puerta del conductor. Si se presiona de nuevo el botón de bloqueo/desbloqueo dentro de cinco segundos, se desbloquearán todas las puertas de pasajeros. Jale la manija de la puerta para desbloquear la puerta.

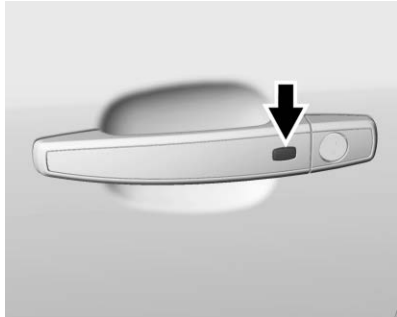

**Se muestra el lado del conductor, el lado del pasajero es similar**

Presionar el botón de bloqueo/desbloqueo hará que todas las puertas se bloquee si ocurre cualquiera de lo siguiente:

- Si pasaron más de cinco segundos desde que se presionó por primera vez el botón de bloqueo/desbloqueo.
- Se usaron las presiones del botón de bloqueo/desbloqueo para desbloquear todas las puertas.
- Se abrió cualquier puerta del vehículo y ahora todas las puertas están cerradas.

**Desbloqueo/bloqueo sin llave desde las Puertas de pasajeros**

Cuando las puertas estén aseguradas y el transmisor de entrada remota sin llave (RKE) esté dentro de 1 m (3 pies) de la manija de la puerta del pasajero, presionar el botón de bloqueo/desbloqueo en la manija de la puerta del pasajero desbloqueará todas las puertas.

Presionar el botón de bloqueo/desbloqueo hará que todas las puertas se bloquee si ocurre cualquiera de lo siguiente:

- Se usó el botón de bloqueo/desbloqueo para desbloquear todas las puertas.
- Se abrió cualquier puerta del vehículo y ahora todas las puertas están cerradas.

**Bloqueo pasivo**

Si está equipado con sistema de acceso sin llave, el vehículo se bloqueará varios segundos después de cerrar todas las puertas si el vehículo está apagado y al menos un transmisor se ha retirado o no quede ningún transmisor en el vehículo.

Si está equipado, la puerta de combustible con cerradura se bloqueará.

Si otros dispositivos electrónicos interfieren con la señal del transmisor RKE, el vehículo podría no detectar el transmisor RKE dentro del vehículo. Si el bloqueo pasivo está habilitado, las puertas pueden bloquearse con el transmisor RKE dentro del vehículo. No deje el transmisor RKE en un vehículo abandonado.

### Alerta del control remoto abandonado en el vehículo

Cuando el vehículo se apaga y se deja un transmisor RKE en el vehículo, el claxon emitirá un chirrido tres veces una vez que se cierren todas las puertas.



Para activar o desactivar, consulte *Personalización del vehículo* ⇨ 144.

### Alerta de Control remoto ya no está en el vehículo

Si el vehículo está encendido con una puerta abierta, y después se cierran todas las puertas, el vehículo revisará si hay transmisores RKE en el interior. Si no se detecta un transmisor RKE, el Centro de información del conductor (DIC) mostrará NO SE DETECTÓ CONTROL REMOTO (No se detectó remoto) y el claxon sonará tres veces. Esto ocurre sólo una vez cada vez que el vehículo es conducido.

Para activar o desactivar, consulte *Personalización del vehículo* ⇨ 144.

### Desactive temporalmente el de bloqueo pasivo

Desactive temporalmente la función de bloqueo oprimiendo sin soltar  en el interruptor interior de la puerta, con la puerta abierta durante varios segundos, o hasta escuchar tres campanillas. Entonces la activación pasiva de los seguros de las puertas permanecerá inhabilitada hasta que se oprima  en la puerta interior o hasta que se arranque el vehículo.

Para personalizar los seguros de las puertas para que se bloqueen automáticamente al salir del vehículo, vea *Personalización del vehículo* ⇨ 144.

### Apertura sin llave de la puerta trasera

Para abrir la compuerta trasera, presione la almohadilla táctil en la parte trasera de la compuerta trasera arriba de la matrícula. Las puertas se deben desbloquear o el transmisor RKE debe estar dentro de 1 m (3 pie)

### Llave de Acceso

Para acceder a un vehículo con una batería de transmisor débil, consulte *Seguros de puertas* ⇨ 45.

### Programación de los transmisores para el vehículo

Solo funcionarán los transmisores RKE programados específicamente para cada vehículo. Si extravía o le roban su transmisor, deberá comprar un transmisor nuevo y pedir a su distribuidor que lo programe. Se puede volver a programar el vehículo para que los transmisores extraviados o robados ya no funcionen. Cualquier transmisor restante necesitará ser reprogramado. Cada vehículo puede contar con hasta ocho transmisores programados para el mismo.

### Programación con transmisores reconocidos

Se puede programar un transmisor nuevo al vehículo cuando hay dos transmisores reconocidos. Para programar, el vehículo debe estar

apagado y usted debe tener todos los transmisores, tanto los actualmente reconocidos como los nuevos.

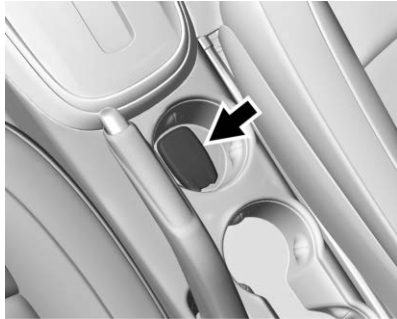

1. Coloque los dos transmisores reconocidos en el portavasos delantero del área de almacenamiento de la consola central.
2. Inserte la llave del vehículo del nuevo transmisor en el cilindro de la cerradura en el lado exterior de la puerta del conductor y gire la llave a la

posición de desbloqueo cinco veces antes de que transcurran 10 segundos.

El DIC muestra LISTO PARA CONTROL REMOTO #3, 4 o 5.

3. Coloque el nuevo transmisor en el portavasos delantero.
4. Presione ENGINE START/ STOP. Una vez que se haya programado el transmisor, el DIC indicará que está listo para programar el siguiente transmisor.
5. Retire el transmisor del portavasos delantero y oprima .

Para programar transmisores adicionales, repita los Pasos 3-5.

Cuando estén programados todos los transmisores adicionales, oprima sin soltar ENGINE START/STOP por 12 segundos para salir del modo de programación.

### Programación sin transmisores reconocidos

Si dos transmisores reconocidos actualmente no están disponibles, siga este procedimiento para programar hasta ocho transmisores. Esta función no está disponible en Canadá. Este procedimiento toma aproximadamente 30 segundos para completarse. El vehículo debe estar apagado y usted debe tener todos los transmisores a ser programados.

1. Inserte la llave del vehículo del transmisor en el cilindro de la cerradura en el lado exterior de la puerta del conductor y gire la llave a la posición de desbloqueo cinco veces antes de que transcurran 10 segundos.

El DIC muestra PROGRAMACIÓN DE CONTROL REMOTO PENDIENTE, POR FAVOR ESPERE.

- Espera 10 minutos hasta que el DIC muestre PRESIONE EL BOTÓN DE ARRANQUE DEL MOTOR PARA PROGRAMAR y entonces presione ENGINE START/STOP.

El DIC mostrará nuevamente PROGRAMACIÓN DE CONTROL REMOTO PENDIENTE, POR FAVOR ESPERE.

- Repita el paso 2 dos veces adicionales. Después de la tercera vez, ya no trabajarán con el vehículo ninguno de los transmisores previamente conocidos. Se pueden aprender los restantes transmisores en los siguientes pasos.

La pantalla del DIC debería ahora mostrar LISTO PARA CONTROL REMOTO # 1.

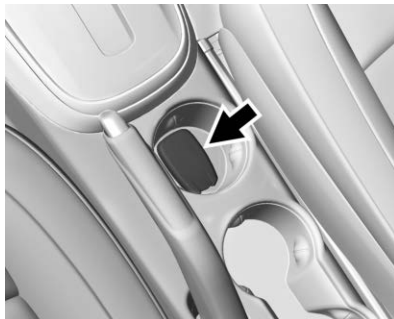

- Coloque el nuevo transmisor en el portavasos delantero.
- Presione ENGINE START/STOP. Una vez que se haya programado el transmisor, el DIC indicará que está listo para programar el siguiente transmisor.
- Retire el transmisor del porta-vasos y oprima . Para programar transmisores adicionales, repita los Pasos 4-6.

Cuando estén programados todos los transmisores adicionales, oprima sin soltar ENGINE START/STOP por 10 segundos para salir del modo de programación.

### Encendido del Vehículo con Batería Baja en el Transmisor

Si la batería del transmisor está débil o si hay interferencia con la señal, el DIC puede mostrar NO SE DETECTÓ LLAVE REMOTA. COLOQUE LA LLAVE EN LA CAVIDAD DEL TRANSMISOR Y ARRANQUE SU VEHÍCULO cuando trate de arrancar el vehículo. El DIC también puede mostrar REEMPLACE LA BATERÍA EN LA LLAVE REMOTA.

Para arrancar el vehículo:

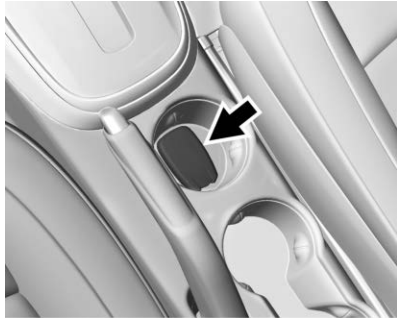

1. Coloque el transmisor en el portavasos delantero del área de almacenamiento de la consola central.
2. Con el vehículo en P (estacionamiento) o N (Neutral), pise el pedal de freno y oprima ENGINE START/STOP.

Cambie la batería del transmisor lo antes posible.

### Reemplazo de la batería

Reemplace la batería si se muestra el mensaje REEMPLACE LA BATERÍA EN LA LLAVE REMOTA en el DIC.

#### Precaución

No toque ningún circuito del transmisor al cambiar la batería. La estática de su cuerpo podría dañar el transmisor.

La batería no es recargable. Para reemplazar la batería:



1. Oprima el botón en el lado del transmisor RKE y extraiga la llave. Nunca tire de la llave para sacarla sin oprimir el botón.

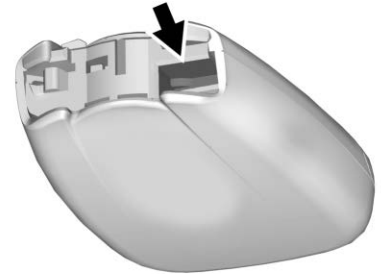

2. Separe las dos mitades del transmisor utilizando una herramienta plana insertada en el área cerca a la ranura de la llave.





### Funcionamiento del sistema de entrada sin llave a control remoto (RKE) (Acceso con llave)

El transmisor de entrada remota sin llave (RKE) puede funcionar hasta 60 m (197 pies) de distancia del vehículo.

Otras condiciones pueden afectar el funcionamiento del transmisor. Consulte *Sistema remoto de entrada sin llave (RKE)* ⇨ 33.





3. Retire la batería empujándola y deslizándola hacia la parte inferior del transmisor.
4. Inserte la nueva batería, con el lado positivo viendo hacia la tapa posterior. Empuje la batería hacia abajo hasta que esté colocada en su lugar. Sustituya la batería con una de nomenclatura CR2032 o equivalente.
5. Ensamble la tapa de la batería de nuevo en el transmisor.

Los siguientes pueden estar disponibles:

 : Presione para bloquear todas las puertas y, si está equipado, la puerta de combustible con cerradura.

Las luces de advertencia de peligro pueden encender y/o el claxon puede sonar en la segunda presión para indicar el bloqueo. Consulte *Personalización del vehículo* ⇨ 144.

Si la puerta del conductor está abierta cuando se presiona  y se activa a través de personalización del vehículo, todas las puertas se bloquearán y después se desbloqueará inmediatamente la puerta del conductor. Consulte *Personalización del vehículo* ⇨ 144.

Presionar  puede también activar el sistema de alarma. Consulte *Sistema de alarma de vehículo* ⇨ 50.

 : Presione para desbloquear la puerta del conductor con cerradura y la puerta de combustible, si está equipado. Presione nuevamente

dentro de un rango de 5 segundos para abrir los seguros de todas las puertas. El transmisor RKE puede ser programado para desbloquear todas las puertas en la primera presión de botón. Ver



*Personalización del vehículo* ⇨ 144.

Las luces de advertencia de peligro pueden parpadear para indicar el desbloqueo. Consulte



*Personalización del vehículo* ⇨ 144.

Presionar  desactivará el sistema de alarma. Consulte *Sistema de alarma de vehículo* ⇨ 50.

 : Si está equipado, presione y sostenga brevemente para iniciar el localizador del vehículo. Las luces exteriores se encenderán y sonará el claxon tres veces.

Mantenga presionado  al menos por tres segundos para activar la alarma de pánico. El claxon sonará y las direccionales parpadearán durante 30 segundos, o hasta que se presione nuevamente  o la

llave se coloque en la ignición y se encienda o en la posición ACC/ACCESSORY (accesorios).

 : Si está equipado oprima  y entonces oprima sin soltar  para arrancar el vehículo desde el exterior usando el transmisor de entrada remota sin llave (RKE). Consulte *Arranque remoto del vehículo* ⇨ 43.

Los botones del transmisor RKE no funcionarán cuando la llave se encuentre en encendido.

### Programación de llaves para el vehículo

Sólo funcionarán las llaves RKE programadas para este vehículo. Si extravía o le roban una llave, deberá comprar un reemplazo y pedir a su distribuidor que lo programe. Cuando se programe la llave de reemplazo para este vehículo, se deberán volver a programar todas las llaves restantes. Cualquier llave extraviado o robado dejará de funcionar una vez que se programe la nueva llave.

### Programación con llaves reconocidas

Para programar una llave nueva:

1. Inserte la llave original, ya programada, en el interruptor de ignición y encienda la ignición.
2. Apague la ignición y saque la llave.
3. Rápidamente, dentro de cinco segundos, Inserte la segunda llave original ya programada en la ignición y encienda la ignición.
4. Apague la ignición, y saque la llave.
5. Inserte la nueva llave a programar y encienda la ignición dentro de cinco segundos.

La luz de seguridad se apagará una vez que la llave haya sido programada.

6. Repita los pasos 1-5 si desea programar llaves adicionales.

## 42 Llaves, puertas y ventanas

Si pierde o daña una llave, consulte a su distribuidor para que le fabrique una nueva llave.

### Programación sin Llaves reconocidas

Programe una nueva llave al vehículo cuando una llave reconocida no esté disponible. Las regulaciones canadienses requieren que los propietarios consulten al distribuidor.

Si dos llaves reconocidas actualmente no están disponibles, siga este procedimiento para programar la primera llave.

Este procedimiento toma aprox. 30 minutos para la primera llave. El vehículo debe estar apagado y usted debe tener todas las llaves que desee programar.

1. Inserte la nueva llave del vehículo en la ignición.
2. Encienda la ignición. La luz de seguridad se encenderá.

3. Espere 10 minutos a que se apague la luz de seguridad.
4. Apagar la ignición.
5. Repita los pasos 2 a 4 dos veces más. Después de la tercera vez, encienda la ignición; la llave está programada y todas las llaves anteriores ya no funcionarán en el vehículo.
6. Para programar la segunda llave, apague la ignición, inserte la segunda llave a programarse, y encienda la ignición.

Después de que dos llaves son aprendidas, las restantes llaves pueden ser aprendidas siguiendo el procedimiento en "Programación con Dos llaves reconocidas".

### Reemplazo de la batería

La batería no es recargable. Para reemplazar la batería:

#### Precaución

No toque ningún circuito del transmisor al cambiar la batería. La estática de su cuerpo podría dañar el transmisor.



1. Separe las dos mitades del transmisor insertando una herramienta plana en el hueco del transmisor.

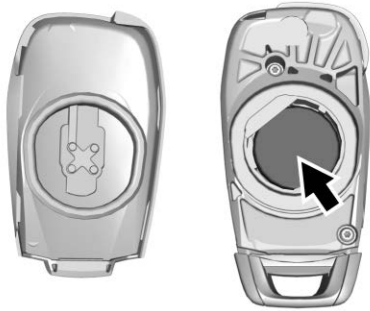

2. Retire la batería con una herramienta pequeña empujándola hacia la parte superior del transmisor.
3. Inserte una batería nueva, con el lado positivo hacia arriba, empujándola hacia abajo hasta que se sostenga en su lugar. Use una batería CR 2032 o equivalente.
4. Ensamble la tapa de la batería de nuevo en el transmisor.

## Arranque remoto del vehículo

El vehículo puede tener esta función que le permite iniciar el motor desde afuera del vehículo.

**Ⓞ** : Este botón estará ubicado en el transmisor RKE si el vehículo tiene arranque remoto.

El sistema de control de clima usará los ajustes previos durante un arranque remoto. El desempañador de la ventana trasera puede encenderse durante el arranque remoto dependiendo de las condiciones de ambiente frío. La luz del indicador de desempañador de la ventana trasera no se enciende durante un arranque remoto. Si el vehículo cuenta con asientos con calefacción, ésta podría encenderse durante un arranque remoto.

Consulte *Asientos delanteros con calefacción* ⇨ 66.

Las leyes en algunas comunidades locales puede restringir el uso de arrancadores remotos. Por ejemplo, algunas leyes requieren que la persona que utiliza el arranque

remoto tenga el vehículo a la vista al utilizarlo. Revise las regulaciones locales para cualquier requerimiento.

No utilice la función arranque remoto si el vehículo está bajo de combustible. El combustible del vehículo podría agotarse.

Otras condiciones pueden afectar el funcionamiento del transmisor. Consulte *Sistema remoto de entrada sin llave (RKE)* ⇨ 33.

## Arranque del vehículo

Para arrancar el motor usando la función de arranque remoto:

1. Oprima y suelte **Ⓞ**.
2. Inmediatamente después de completar el Paso 1, presione y sostenga **Ⓞ** durante por lo menos cuatro segundos o hasta que las luces direccionales parpadeen. El parpadeo de la luces direccionales confirma la solicitud de que se recibió la solicitud para arrancar de forma remota el vehículo.

## 44 Llaves, puertas y ventanas

Al arrancar el motor se encenderán las luces de estacionamiento y permanecerán encendidas todo el tiempo que el motor esté encendido. Las puertas se bloquearán y el sistema de control del clima se encenderá.

El motor continuará en funcionamiento durante 15 minutos. Después de 30 segundos, repita los pasos si se desea una extensión de 15 minutos. El arranque remoto sólo puede extenderse una vez.

### **Prolongación del tiempo de operación del motor**

El tiempo de funcionamiento del motor también puede extenderse durante 15 minutos más, si durante los primeros 15 minutos se repiten los pasos 1 y 2 mientras el motor está en funcionamiento. Se puede solicitar una extensión 30 segundos después de arrancar. Esto da un total de 30 minutos.

El arranque remoto solo puede ser extendido una sola vez.

Al extender el arranque remoto, se agrega el segundo periodo de 15 minutos a los primeros 15 minutos para un total de 30 minutos.

Entre dos ciclos de encendido sólo se permite un máximo de dos arranques remotos o un arranque remoto con una extensión.

La ignición debe encenderse y apagarse antes que el procedimiento de arranque remoto pueda ser usado nuevamente.

### **Cancelación de un arranque remoto**

Para cancelar el arranque remoto, realice una de las siguientes opciones:

- Oprima sin soltar  hasta que las luces de estacionamiento se apaguen.
- Encienda las Intermitentes de advertencia de peligro.
- Encienda y apague el vehículo.

### **Condiciones en las que no funcionará el arranque remoto**

La característica de arranque remoto del vehículo no funcionará si:

- La llave está en la ignición (Acceso con llave) o si un transmisor está en el vehículo (Acceso sin llave).
- El cofre del vehículo no está cerrado.
- Están encendidas las Intermitentes de advertencia de peligro.
- La luz indicadora de falla está encendida.
- La temperatura del líquido refrigerante del motor está muy elevada.
- La presión de aceite está baja.
- Ya se han usado dos arranques remotos del vehículo, o un solo arranque remoto con extensión.
- El vehículo no está en P (estacionamiento).

## Seguros de puertas

### Advertencia

Las puertas sin seguro pueden ser peligrosas.



- Los pasajeros, y en especial los niños, pueden abrir las puertas fácilmente y caerse de un vehículo en movimiento. Las puertas pueden desbloquearse y abrirse con el vehículo en movimiento. La probabilidad de ser arrojado fuera del vehículo durante un impacto aumenta si las puertas no están con seguro. Por lo tanto, todos los pasajeros deben utilizar sus cinturones de seguridad correctamente y todas las puertas deberán estar cerradas mientras se esté manejando el vehículo.

(Continúa)

### Advertencia (Continúa)

- Los niños pequeños que se suben a un vehículo que no tiene las puertas cerradas con seguro podrían ser incapaces de salir del mismo. Los niños pueden verse expuestos a un calor extremo y sufrir lesiones permanentes o incluso fatales debido a la insolación. Siempre cerciórese de cerrar los seguros de las puertas del vehículo al alejarse del mismo.
- Los intrusos pueden entrar fácilmente a través de una puerta sin seguro cuando usted reduzca la velocidad o detenga el vehículo. Poner seguro a las puertas puede ayudarle a prevenir que esto suceda.

Para bloquear o desbloquear las puertas desde el exterior del vehículo.



- Oprima  o  en el transmisor del sistema remoto de entrada sin llaves (RKE).

Consulte *Funcionamiento del sistema de entrada sin llave a control remoto (RKE) (Acceso sin llave)* ⇨ 33 o *Funcionamiento del sistema de entrada sin llave a control remoto (RKE) (Acceso con llave)* ⇨ 40.

- Use la llave en la puerta del conductor.

Consulte *Seguros eléctricos de puertas* ⇨ 46.

Para bloquear o desbloquear las puertas desde el interior:

- Presione  o  en el interruptor de bloqueo de puerta eléctrica.
- Jalar una manija interior de puerta desbloqueará la puerta. Jalar la manija de la puerta de nuevo la desbloquea.

### Acceso Sin Llave

El transmisor RKE debe estar a 1 m (3 pies) de la puerta trasera o la puerta que desea abrir.



Presione el botón en la manija para abrir. Vea "Operación de acceso sin llave" en *Funcionamiento del sistema de entrada sin llave a control remoto (RKE) (Acceso sin llave)* ⇨ 33 o *Funcionamiento del sistema de entrada sin llave a control remoto (RKE) (Acceso con llave)* ⇨ 40.

### Seguros de giro libre

El cilindro del seguro de llave de la puerta gira libremente al usar una llave incorrecta o cuando la llave correcta no se inserta completamente. La función de giro libre de la cerradura de la puerta previene que la cerradura se abra de forma forzada. Para restablecer la cerradura, gírela a la posición vertical insertando completamente la llave correcta. Retire la llave e insértela nuevamente. Si esto no restablece la cerradura, gire la llave a la mitad dentro del cilindro y repita el procedimiento para restablecerla.

### Seguros eléctricos de puertas



Presione  o  para bloquear o desbloquear las puertas, la puerta trasera, y si está equipado, la puerta de combustible con bloqueo.



### Bloqueo retardado

Esta función retrasa el bloqueo de las puertas hasta cinco segundos después de que se hayan cerrado todas las puertas.

El cierre demorado sólo puede activarse cuando se haya apagado la función de prevención de bloqueo de puertas abiertas.

Cuando se presiona  en el interruptor del seguro de la puerta eléctrica, mientras la puerta está abierta, sonará tres veces una campanilla indicando que el cierre demorado está activo.

Las puertas se bloquean automáticamente cinco segundos después de haberse cerrado todas las puertas. Si se vuelve a abrir una puerta antes del transcurso de cinco segundos, se reajustará el tiempo nuevamente a cinco segundos una vez que estén cerradas todas las puertas.

Oprima  en el interruptor de los seguros nuevamente o presione  en el transmisor RKE para ignorar esta función y bloquear las puertas.

El cierre demorado se puede programar a través del Centro de información del conductor (DIC). Consulte *Personalización del vehículo* ⇨ 144.

## Seguros automáticos de puertas

Cuando las puertas están cerradas, la ignición está encendida y la palanca de cambios se mueve de P (estacionamiento) para transmisiones automáticas, o cuando la velocidad del vehículo rebasa 13 km/h (8 mph) para transmisiones manuales, las puertas se bloquearán.

Si se desbloquea una puerta del vehículo, y después se abre y se cierra, las puertas se bloquean cuando su pie se retira del freno o la velocidad del vehículo se vuelve mayor a 13 km/h (8 mph).

Para abrir los seguros de las puertas:

- Presione  en el interruptor de bloqueo de puerta eléctrica.

- Cambie la transmisión a P (estacionamiento) en las transmisiones automáticas.
- Retire la llave de la ignición en las transmisiones manuales.

El bloqueo automático de las puertas no puede deshabilitarse. El desbloqueo automático de puertas se puede programar. Consulte *Personalización del vehículo* ⇨ 144.

## Protección de bloqueo

**Llave de Acceso** : Cuando se solicita el bloqueo con la puerta del conductor abierta y la llave en el encendido, todas las puertas se bloquearán y luego la puerta del conductor se desbloqueará.

Esto puede cambiarse manualmente manteniendo presionado  en el interruptor de bloqueo de puerta eléctrica.

**Acceso Sin Llave** : Cuando se solicita el bloqueo con la puerta del conductor abierta y el vehículo está encendido o en ACC/ACCESSORY

(Accesorios), todas las puertas se bloquearán y luego la puerta del conductor se desbloqueará.

Si el vehículo está apagado y se solicita el bloqueo mientras la puerta está abierta, cuando se cierran todas las puertas el vehículo revisará los transmisores RKE en el interior. Si se detecta un transmisor RKE y el número de transmisores RKE en el interior no se ha reducido, la puerta del conductor se desbloqueará y el claxon sonará tres veces.

Esto puede cambiarse manualmente manteniendo presionado  en el interruptor de bloqueo de puerta eléctrica.

## Protección de bloqueo de puerta abierta

Si la Protección bloqueo de puerta abierta está activada y el vehículo está apagado, la puerta del conductor está abierta, y se solicita el bloqueo, todas las puertas se bloquearán y la puerta del conductor permanecerá abierta. Presione el botón de nuevo para



bloquear la puerta del conductor. La función de Protección de bloqueo de puerta abierta se puede activar o desactivar. Consulte

*Personalización del vehículo* ⇨ 144.

### Seguros de puertas

Las cerraduras de seguridad de la puerta trasera impiden que los pasajeros abran las puertas traseras desde el interior del vehículo.

### Seguros de puertas para niños manuales

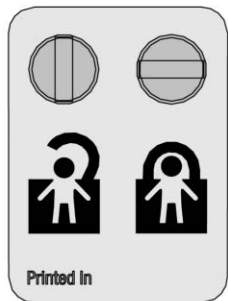

Si están equipados, los seguros de puertas para niños están en el borde interior de las puertas traseras. Para usar el seguro para niños:

1. Inserte la llave en la ranura del seguro para niños y gírela para que la ranura quede en posición horizontal.
2. Cierre la puerta.
3. Haga lo mismo para la otra puerta trasera.

Para abrir una puerta trasera cuando el seguro para niños está activado:

1. Desbloquee la puerta activando la manija interior, utilizando el interruptor de seguros eléctricos o usando el transmisor remoto de entrada sin llave (RKE).
2. Abra la puerta desde afuera.

Para cancelar el seguro para niños:

1. Desbloquee la puerta y ábrala desde afuera.

2. Inserte la llave en la ranura del seguro para niños y gírela para que la ranura quede en posición vertical. Haga lo mismo para la otra puerta.

## Puertas

### Puerta trasera

#### Advertencia

Los gases del escape pueden entrar al vehículo si éste se conduce con la compuerta levadiza, puerta trasera/cajuela abierta, o con objetos que pasen a través del sello entre la carrocería y la puerta trasera/cajuela o compuerta levadiza. Los gases de escape del motor contienen monóxido de carbono (CO) que no puede verse ni olerse. Puede causar pérdida de conciencia o incluso la muerte.

Si necesita conducir el vehículo con la puerta trasera/cajuela abierta:

- Cierre todas las ventanas.

(Continúa)

#### Advertencia (Continúa)

- Abra completamente las salidas de aire en o debajo del panel de instrumentos.
- Ajuste el sistema de control de clima en una modalidad que haga circular sólo aire exterior, y ajuste el ventilador a la máxima la velocidad. Consulte "Sistemas de control de clima" en el índice.
- Si el vehículo está equipado con panel trasero eléctrico, desactive la función de la puerta trasera eléctrica.

Para mayor información acerca del monóxido de carbono, consulte *Emisiones del motor* ⇨ 233.

#### Precaución

Para evitar daños a la puerta levadiza o al cristal de la puerta levadiza, asegúrese que el área arriba y detrás de la puerta levadiza esté libre antes de abrirla.



Para abrir la puerta trasera, presione  en el interruptor de bloqueo de puertas o en el transmisor Remoto de entrada sin llave (RKE) para desbloquear todas

las puertas y luego use la almohadilla táctil en la puerta trasera.

La puerta trasera también se puede abrir mientras el vehículo está bloqueado presionando la pantalla táctil mientras el transmisor RKE esté dentro de 1 m (3 pies) de la parte trasera del vehículo.

Presione  en el interruptor de bloqueo de puertas o en el transmisor RKE para bloquear la puerta trasera.

Consulte *Funcionamiento del sistema de entrada sin llave a control remoto (RKE) (Acceso sin llave)* ⇨ 33 o *Funcionamiento del sistema de entrada sin llave a control remoto (RKE) (Acceso con llave)* ⇨ 40.

Cuando cierre la puerta trasera, cierre desde el centro para asegurar que se bloquee completamente.

## Seguridad del vehículo

El vehículo tiene características anti-robo; sin embargo, el vehículo no se hace imposible de robar.

## Sistema de alarma de vehículo

Este vehículo puede estar equipado con un sistema de alarma.

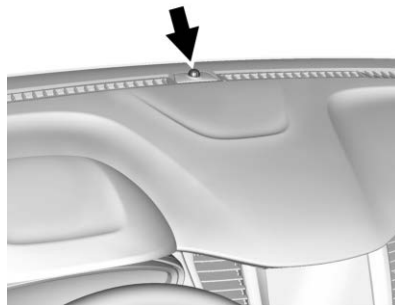

Una luz indicadora, en el tablero de instrumentos, cerca del parabrisas, indica la condición del sistema:

**Off (Apagado)** : El sistema de alarma está desactivado.

**En sólido** : El vehículo se asegura durante la demora para armar el sistema.

**Parpadeo rápido.** : El vehículo no está asegurado. Una puerta, la puerta trasera o el cofre están abiertos.

**Parpadeo lento** : El sistema de alarma está activado.

## Activación del sistema de alarma

1. Apague el vehículo.
2. Cierre el vehículo usando uno de estos dos métodos:
  - Usando el transmisor RKE.
  - Con una puerta abierta, presione  en el interior de la puerta.

- Después de 30 segundos, se activará el sistema de alarma, y el indicador empezará a parpadear lentamente, lo cual indica que el sistema de alarma está en funcionamiento. Presionando  en el transmisor de RKE por segunda vez anula la demora de 30 segundos y arma de inmediato el sistema de alarma.

El sistema de alarma del vehículo no se armará si los seguros de las puertas se activan con la llave.

Si la puerta del conductor se abre sin desbloquearla primero con el transmisor RKE, sonará el claxon y las luces parpadearán para indicar el estado de pre alarma. Si no se arranca el vehículo o no se desbloquean las puertas presionando  en el transmisor RKE durante la pre alarma de 10 segundos, se activará la alarma.

La alarma también se activará si se abre una puerta de pasajero, la puerta trasera, o el cofre sin

desactivar primero el sistema. Al activarse la alarma, las señales direccionales parpadean y el claxon suena durante unos 30 segundos. Entonces el sistema de alarma se activará nuevamente para monitorear el siguiente evento no autorizado.

### Desactivación del sistema de alarma

Para desactivar el sistema de alarma o apagar la alarma si se ha activado:

- Oprima  en el transmisor RKE.
- Arranque el vehículo.

Evite encender la alarma por accidente bloqueando el vehículo después de que todos los ocupantes hayan salido del vehículo y todas las puertas estén cerradas.

Para evitar disparar la alarma por accidente:

- Cierre el vehículo después de que hayan salido todos los pasajeros.

- Siempre abra los seguros del vehículo utilizando el transmisor RKE.

Desbloquear la puerta del conductor con la llave no desbloqueará el sistema ni apagará la alarma.

### Cómo detectar una condición de manipulación no autorizada

Si presiona  en el transmisor RKE y el claxon suena y las luces parpadean tres veces, significa que ocurrió una alarma mientras estuvo armado el sistema.

### Inmovilizador

Consulte *Declaración de frecuencia de radio* ⇨ 389.

### Funcionamiento del inmovilizador (Acceso sin llave)

Este vehículo cuenta con un sistema pasivo antirrobo.

Este sistema no necesita activarse o desactivarse manualmente.

El vehículo queda inmovilizado automáticamente cuando el transmisor sale del vehículo.

El sistema de inmovilización se desactiva cuando se presiona ENGINE START/STOP (Arranque/ paro del motor) y se encuentra en el vehículo un transmisor válido en el vehículo.



La luz de seguridad en el grupo de instrumentos se enciende cuando existe un problema con la activación o desactivación del sistema anti-robo.

El sistema cuenta con uno o más transmisores que coinciden con una unidad de control de inmovilización en su vehículo. Solamente un transmisor de coincidencia correcta encenderá el vehículo. Si alguna vez se daña el transmisor, no podrá encender su vehículo.

Al intentar arrancar el vehículo, la luz de seguridad enciende brevemente al girar la llave de encendido.

Si el motor no arranca y la luz de seguridad permanece encendida, hay un problema con el sistema. Apague el vehículo e inténtelo de nuevo.

Si el transmisor RKE no parece estar dañado, pruebe con otro transmisor. O, puede intentar colocar el transmisor en el portavasos delantero. Vea "Encendido del Vehículo con Batería Baja en el Transmisor" en *Funcionamiento del sistema de entrada sin llave a control remoto (RKE) (Acceso sin llave)* ⇨ 33 o *Funcionamiento del sistema de entrada sin llave a control remoto (RKE) (Acceso con llave)* ⇨ 40.

Si el motor no arranca con el otro transmisor o cuando el transmisor se encuentra en el portavasos delantero, el vehículo necesita servicio. Acuda a su distribuidor,

quien podrá dar servicio al sistema anti-robo y programar un nuevo transmisor para el vehículo.

No deje el transmisor u otros dispositivos que desactiven o desarmen el sistema antirrobo dentro del vehículo.

### Funcionamiento del inmovilizador (Acceso con llave)

Este vehículo cuenta con un sistema pasivo antirrobo.

Este sistema no necesita activarse o desactivarse manualmente.

El vehículo queda inmovilizado automáticamente cuando la llave se retira del encendido.

El sistema se desactiva automáticamente cuando el vehículo se arranca con la llave correcta. La llave usa un transpondedor que coincide con una unidad de control de inmovilización en el vehículo, y automáticamente desactiva el sistema. Sólo se puede

encender el vehículo utilizando una llave autorizada. El vehículo podría no arrancar si la llave está dañada.



La luz de seguridad, del grupo de instrumentos se enciende si existe un problema con la activación o desactivación del sistema anti-robó.

Al intentar arrancar el vehículo, la luz de seguridad enciende brevemente al girar la llave de encendido.

Si el motor no arranca y la luz de seguridad permanece encendida, hay un problema con el sistema. Apague el interruptor de encendido e inténtelo de nuevo.

Si el motor sigue sin arrancar y la llave no parece estar dañada o la luz permanece encendida, intente con otra llave de encendido. Si el motor no arranca con la otra llave, el vehículo necesita servicio. Si el vehículo arranca, la primera llave podría estar dañada. Acuda a su distribuidor, quien podrá dar servicio al sistema anti-robó y solicitar una llave nueva.

No deje el transmisor u otros dispositivos que desactiven o desarmen el sistema antirrobo dentro el vehículo.

## Espejos exteriores

### Espejos convexos

 **Advertencia**

Un espejo convexo puede hacer que las cosas, como otros vehículos, aparezcan como más lejanas de lo que realmente están. Si usted se cambia de manera muy abrupta hacia el carril derecho, podría golpear un vehículo a su derecha. Verifique con el espejo retrovisor o mire brevemente por encima de su hombro antes cambiar de carril.

Los espejos laterales del conductor y pasajero tienen forma convexa. La superficie de un espejo convexo es curvada para abarcar más visión desde el asiento del conductor.

### Espejos eléctricos



Para ajustar los espejos:

1. Gire el interruptor selector a L (izquierda) o R (derecha) para elegir espejo de conductor o de pasajero.
2. Mueva el control para ajustar el espejo.
3. Gire el interruptor de selección a  para deseleccionar el espejo.

### Espejos plegables

#### Espejos plegables manuales

Si está equipado, los espejos exteriores pueden doblarse hacia adentro para prevenir daños. Para doblar, tire del espejo hacia el vehículo. Empuje el espejo hacia afuera para regresarlo a la posición original.

#### Espejos con calefacción

 : Si está equipado, presione para calentar los espejos.

Consulte "Desempañador de la ventana trasera" bajo *Sistemas de control de clima* ⇨ 200.

### Espejos interiores

#### Espejo retrovisores interiores

Ajuste el espejo retrovisor para obtener una vista despejada del área detrás de su vehículo.

Si está equipado con OnStar, el vehículo puede tener tres botones de control en la parte inferior del espejo retrovisor. Consulte *Descripción general de OnStar* ⇨ 392.

Para evitar llamadas a OnStar inactivas, limpie el espejo con la ignición apagada. No rocíe limpiador de cristales directamente sobre el espejo. Use una toalla suave humedecida con agua.

#### Espejo retrovisor manual

Si está equipado con espejo retrovisor manual, preione la pestaña hacia delante para uso diurno y jálala para uso nocturno, para evitar destellos de los faros del vehículo que va atrás.

## Espejo retrovisor de atenuación automática

Si está equipada, la atenuación automática reduce el resplandor de los faros que vienen desde de la parte trasera. La función de atenuación se enciende al arrancar el vehículo.

## Ventanas

### ⚠ Advertencia

Nunca deje a un niño, adulto minusválido o mascota solo en un vehículo, especialmente con las ventanas cerrados en clima tibio o cálido. Pueden verse expuestos al calor extremo y sufrir lesiones permanentes o incluso fatales debido a la insolación.



La aerodinámica del vehículo está diseñada para mejorar el rendimiento del combustible. Esto puede producir un sonido de pulsación cuando alguna de las dos ventanas traseras esté abierta y las delanteras estén cerradas. Para reducir el sonido, abra una ventana delantera o el quemacocos, si está equipado.

## Ventanillas eléctricas

### ⚠ Advertencia

Los niños podrían sufrir lesiones graves o la muerte si quedan atrapados en el camino de una ventanilla que se está cerrando. Nunca deje las llaves en un vehículo con niños. Cuando haya niños en el asiento trasero, utilice el botón del bloqueo de ventanillas para evitar la operación de las ventanillas. Consulte *Llaves (Acceso sin llave)* ⇨ 30 o *Llaves (Acceso con llave)* ⇨ 31.





Las ventanas eléctricas funcionan cuando la ignición está en encendida, en ACC/ACCESSORY (Accesorios), o cuando la Energía retenida para los accesorios (RAP) está activa. Consulte *Energía retenida para los accesorios (RAP)* ↪ 229.



Con el interruptor de la ventana, presione para abrir o jale para cerrar la ventana.

Las ventanas se pueden desactivar temporalmente si se utilizan varias veces en un tiempo corto.

### Bloqueo de las ventanas



Esta función evita que las ventanas del pasajero trasero funcionen.

- Oprima  para activar la función de bloqueo de la ventana trasera. La luz indicadora se enciende al activarse.
- Oprima  nuevamente para desactivar.

### Movimiento rápido de ventana

Todas las ventanas se pueden abrir sin sostener el interruptor de la ventana. Presione el interruptor

hacia abajo completamente y libere rápidamente para abrir la ventana de forma automática.

Si está equipado, jale el interruptor de la ventana completamente hacia arriba y libere rápidamente para cerrar la ventana de forma automática.

Presione o jale brevemente el interruptor de la ventana en la misma dirección para detener el movimiento automático de esa ventana.

### Sistema de reversa automática de ventana

La función de cierre automático invertirá el movimiento de la ventana si entra en contacto con un objeto. El frío o hielo extremos podrían causar la inversión automática de la ventana. La ventana funcionará con normalidad después de retirar el objeto o condición.

## Anulación de Sistema de inversión automática

### ⚠ Advertencia

Si la anulación del sistema de inversión automática está activo, la ventana no se invertirá automáticamente. Usted, u otras personas podrían sufrir lesiones y la ventana podría dañarse. Antes de usar la anulación del sistema de inversión automática, asegúrese que no haya personas u obstrucciones en el recorrido de la ventana.

Cuando el motor esté encendido, anule el sistema de inversión automática jalando y sosteniendo el interruptor de la ventana si las condiciones evitan que cierre.

## Programación de las ventanas eléctricas

Puede ser necesario programar si la batería del vehículo se ha desconectado o descargado. Si la

ventana no puede elevarse rápidamente, programe cada ventana de cierre automático:

1. Cierre todas las puertas.
2. Gire la ignición a encendido o ACC/ACCESSORY (accesorios).
3. Abra parcialmente la ventana a programar. Después ciérrela y continúe jalando el interruptor brevemente después que la ventana se haya cerrado completamente.
4. Abra la ventana y continúe presionando el interruptor brevemente después de que se haya abierto la ventana completamente.

## Viseras

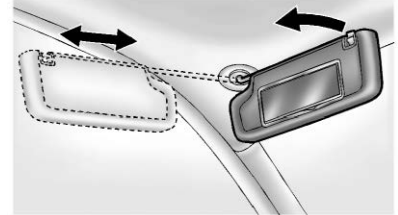

Tire de la visera hacia abajo para bloquear el resplandor. Si está equipado, desconecte la visera del montaje central para pivotarlo a la ventana lateral o para extenderlo a lo largo de la varilla.

Si está equipado, hay un espejo con luz en la visera. Levante la tapa para abrir.

## Techo

### Quemacocos

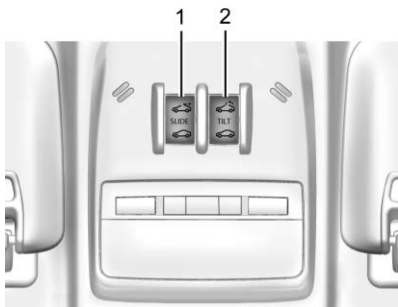

Si está equipado, el quemacocos sólo funciona cuando la ignición está encendida o cuando la Energía Retenida para los Accesorios (RAP) está activa. Consulte *Energía retenida para los accesorios (RAP)* ⇨ 229.



#### Interruptor de deslizamiento

#### Apertura rápida/cierre rápido :



Presione y libere  SLIDE (1) en el segundo tope para abrir

automáticamente el quemacocos. Presione y libere  (1) en el segundo tope para cerrar automáticamente el quemacocos. Presione el interruptor de nuevo para detener el movimiento.

#### Abrir/Cerrar (Modo manual) :

Presione y sostenga  SLIDE (1) en el primer tope para abrir el quemacocos. Presione y sostenga  (1) en el primer tope para cerrar el quemacocos. Libere el interruptor para detener el movimiento.

#### Interruptor de inclinación

**Ventilación :** Presione y sostenga  TILT (2) para ventilar el quemacocos. Presione y sostenga  (2) para cerrar la ventila del quemacocos.

El parasol se abre automáticamente con el quemacocos, pero debe cerrarse manualmente.

El quemacocos no funcionará si el vehículo tiene una falla eléctrica.

### Sistema de reversa automática

El quemacocos tiene un sistema de reversa automática que solo está activo cuando el quemacocos se opera en modo de cierre rápido.

Si se encuentra un objeto en la trayectoria del cierre rápido, el sistema de reversa detectará un objeto, se detendrá, y abrirá el quemacocos nuevamente.

Si las heladas u otras condiciones impiden el cierre, anule la función cerrando el quemacocos en modo manual. Para detener movimiento, suelte el interruptor.

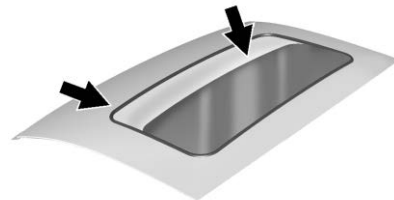

La tierra y la basura se pueden acumular en el sello del quemacocos o en los carriles. Esto

podría causar problemas con la operación del techo corredizo o ruido. Podría taponar también el sistema de drenaje de agua. Periódicamente abra el quemacocos y retire cualquier obstáculo o basura suelta. Limpie el sello del quemacocos y el área de sellado del techo utilizando un trapo limpio, jabón suave y agua. No retire la grasa del quemacocos.

Si se ve agua goteando hacia el sistema de drenaje, es normal.

**Asientos y sistemas de sujeción****Cabeceras**

Cabeceras ..... 61

**Asientos delanteros**

Ajuste del asiento ..... 62

Ajuste de los asientos

eléctricos ..... 63

Ajuste del soporte lumbar ..... 64

Respaldos reclinables ..... 64

Descansabrazos del asiento

central ..... 65

Asientos delanteros con

calefacción ..... 66

Doblar el respaldo del

asiento ..... 67

**Asientos Traseros**

Asientos Traseros ..... 68

Descansabrazos del asiento

trasero ..... 72

**Cinturones de seguridad**

Cinturones de seguridad ..... 73

Cómo usar correctamente los  
cinturones de seguridad ..... 74

Cinturón de seguridad de tres

puntos ..... 76

Uso del cinturón de seguridad

durante el embarazo ..... 79

Extensor de cinturón de

seguridad ..... 80

Revisión del sistema de

seguridad ..... 80

Cuidado de cinturón de

seguridad ..... 80

Reemplazo de partes del

sistema del cinturón de

seguridad después de una

colisión ..... 81

**Sistema de bolsas de aire**

Sistema de bolsas de aire .... . 82

¿En dónde están las bolsas

de aire? ..... 84

¿Cuándo se debe inflar una

bolsa de aire? ..... 85

¿Qué provoca que se infle una

bolsa de aire? ..... 86

¿Cómo se activa una bolsa

de aire? ..... 86

¿Qué verá después que se

active la bolsa de aire? ..... 87

Dar servicio a vehículos  
equipados con bolsa  
de aire ..... 88Agregar equipo a vehículos  
equipados con bolsa  
de aire ..... 89Revisión del sistema de las  
bolsas de aire ..... 90Reemplazo de partes del  
sistema de bolsa de aire  
después de una colisión ..... 90**Restricciones para niños**

Niños Mayores ..... 91

Sistemas de Restricción para  
Niños ..... 92Dónde poner el sistema de  
retención infantil ..... 94Sistemas de Restricción para  
Niños ISOFIX ..... 99Restricciones que aseguran al  
niño (Con Cinturón de  
seguridad en el Asiento  
trasero) ..... 102Restricciones que aseguran al  
niño (Con Cinturón de  
seguridad en el Asiento  
delantero) ..... 104

## Cabeceras

### ⚠ Advertencia

Existe una mayor probabilidad que los ocupantes sufran una lesión de cuello/columna en un accidente con cabeceras que no estén instaladas y ajustadas adecuadamente. No conduzca hasta que las cabeceras de todos los ocupantes estén instaladas y ajustadas adecuadamente.

### Asientos delanteros

Los asientos delanteros tienen cabeceras ajustables en las posiciones de sentado junto a las ventanas.



Ajuste las cabeceras de tal forma que la parte superior de la misma esté a la misma altura que la parte superior de la cabeza del ocupante. Esta posición reduce la probabilidad de una lesión de cuello durante un accidente.

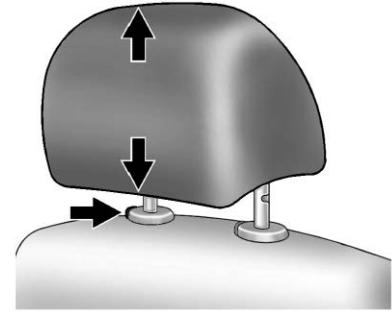

Puede ajustarse la altura de la cabecera. Jale la cabecera hacia arriba para elevarla. Trate de mover la cabecera para cerciorarse que está asegurada en su posición.

Para bajar la cabecera, pulse el botón ubicado en la parte superior del respaldo, y empuje la cabecera hacia abajo. Trate de mover la cabecera después de liberar el botón para asegurarse que esté trabada en su lugar.

Las cabeceras de los asientos delanteros exteriores no son removibles.

### Asientos Traseros

Los asientos traseros tienen cabeceras en las posiciones de los asientos laterales que se pueden bajar para brindar una mejor visibilidad cuando el asiento trasero está desocupado.

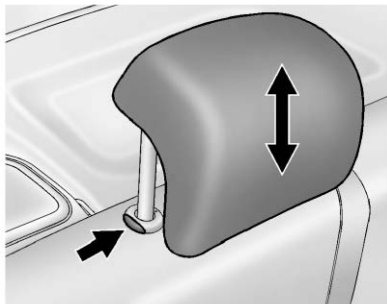

Para bajar la cabecera, pulse el botón ubicado en la parte superior del respaldo, y empuje la cabecera hacia abajo.

Cuando un ocupante está en el asiento, siempre devuelva la cabecera a la posición vertical. Jale la cabecera y empújela hacia atrás hasta que trabe en su lugar. Empuje y tire del reposacabezas para cerciorarse que esté asegurado.

### Asientos delanteros

#### Ajuste del asiento

##### Posición del asiento

#### Advertencia

Puede perder el control del vehículo si intenta ajustar el asiento del conductor mientras el vehículo está en movimiento. Ajuste el asiento del conductor sólo cuando el vehículo no se está moviendo.

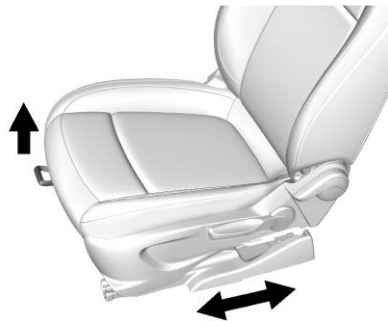

Para ajustar un asiento manual:

1. Jale la manija en la parte delantera del asiento.
2. Deslice el asiento a la posición deseada y libere la manija.
3. Trate de mover el asiento hacia adelante y hacia atrás para asegurarse que esté asegurado en su lugar.

### Regulación de altura



Si así está equipado, mueva la palanca hacia arriba o hacia abajo manualmente para subir o bajar el asiento.

## Ajuste de los asientos eléctricos

### ⚠ Advertencia

Los asientos eléctricos funcionarán con la ignición apagada. Los niños podrían operar los asientos eléctricos y se podrían lastimar. Nunca deje a niños solos dentro del vehículo.



Para ajustar el asiento eléctrico del conductor, si está disponible:

- Mueva el asiento hacia delante o hacia atrás deslizando el control hacia adelante o hacia atrás.
- Levante o baje la parte frontal del cojín del asiento moviendo el frente del control hacia arriba o hacia abajo.
- Levante o baje el completamente el asiento moviendo la parte trasera del control hacia arriba o hacia abajo.

Para ajustar el respaldo, vea *Respaldos reclinables* ⇨ 64.

Para ajustar el soporte lumbar, vea *Ajuste del soporte lumbar* ⇨ 64.



### Ajuste del soporte lumbar

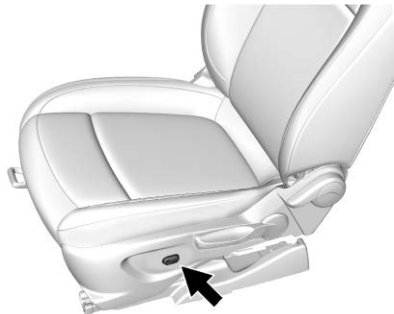

**Se muestra el asiento manual, el asiento eléctrico es similar**

Si está disponible, oprima la parte delantera o trasera del interruptor para aumentar o disminuir el soporte lumbar. Libere el interruptor al alcanzar el nivel de soporte deseado.

### Respaldos reclinables

#### **Advertencia**

Si cualquiera de los respaldos no está trabado, se podría mover hacia adelante en un alto repentino o impacto. Esto podría causar lesiones a la persona que ocupe ese lugar. Siempre empuje y jale los respaldos para asegurarse que estén trabados.

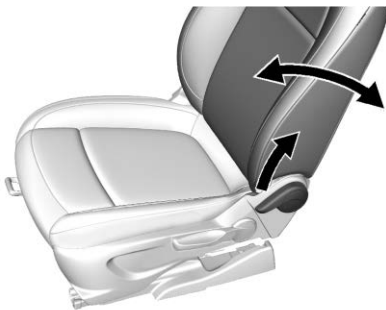

**Se muestra el asiento manual, el asiento eléctrico es similar**

Para reclinar el respaldo:

1. Levante la palanca.  
Si es necesario, mueva el cinturón de seguridad a un lado para tener acceso a la palanca.
2. Mueva el respaldo hasta la posición deseada, luego suelte la palanca para asegurar el respaldo en su lugar.
3. Empuje y jale el respaldo para asegurar que esté trabado.

Para regresar el respaldo a la posición vertical:

1. Levante completamente la palanca sin aplicar presión al respaldo y el éste regresa a la posición vertical.
2. Empuje y jale el respaldo para asegurar que esté trabado.

### Advertencia

Sentarse en posición reclinada cuando el vehículo esté en movimiento puede ser peligroso. Incluso cuando se abrochen, los cinturones de seguridad no pueden hacer su trabajo.

El cinturón de hombro no estará contra su cuerpo. En su lugar, estará delante de usted. En un accidente, puede ir hacia éste, y recibir lesiones de cuello u otras.

El cinturón de seguridad de dos puntos podría elevarse por encima de su abdomen. La fuerza del cinturón estará ahí, no en sus huesos de la pelvis. Esto podría causar lesiones internas serias.

Ponga el respaldo en posición vertical para una protección adecuada cuando el vehículo esté en movimiento. Entonces, siéntese bien en el asiento y colóquese el cinturón de seguridad adecuadamente.



No tenga el respaldo reclinado si el vehículo está en movimiento.

### Descansabrazos del asiento central



Puede haber un descansabrazos en la parte interior del asiento del conductor. Para levantar o bajar el descansabrazos, presiónelo hacia arriba o jálalo hacia abajo.



## Asientos delanteros con calefacción

### Advertencia

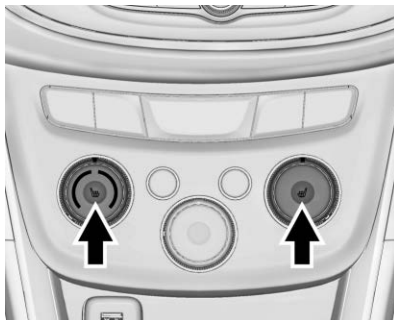
Si no se puede sentir el cambio de temperatura o dolor en la piel, el calentador del asiento pueda causar quemaduras. Para reducir el riesgo de quemaduras, se debe tener cuidado al usar el calentador de asiento, en especial durante periodos prolongados de tiempo. No coloque nada sobre el asiento que aisle el calor, tal como una manta, cojín, cubierta o un artículo similar. Esto puede causar que el calentador del asiento se sobrecaliente. Un calentador de asiento sobrecalentado puede causar una quemadura o puede dañar el asiento.



Si están disponibles, los controles se encuentran sobre el tablero de control del clima. Para que funcione, el motor debe estar encendido.

Presione  o  para encender o apagar el asiento con calefacción del conductor o el pasajero. La luz indicadora del control se enciende cuando esta función está encendida.

Es posible que el asiento del pasajero se demore más para calentarse.

## Calentamiento de los asientos por arranque remoto

Si está disponible, los asientos con calefacción se pueden encender automáticamente durante un arranque remoto cuando hace frío afuera. Se cancelará el calentamiento de los asientos cuando se encienda la ignición. Presione el control para usar los asientos con calefacción después de que se arranque el vehículo.

Las luces del indicador del asiento con calefacción no se encienden durante un arranque remoto.

El desempeño de la temperatura de un asiento desocupado puede verse reducido. Esto es normal.

Los asientos con calefacción no se encenderán durante un arranque remoto a menos que la función de asientos con calefacción esté activada en el menú de personalización del vehículo. Vea *Arranque remoto del vehículo* ⇨ 43 y *Personalización del vehículo* ⇨ 144.

## Doblar el respaldo del asiento

El respaldo del copiloto puede plegarse completamente.

### ⚠ Advertencia

Si pliega el respaldo hacia adelante para transportar objetos más largos, asegúrese de que ninguna carga de este tipo esté cerca de una bolsa de aire. En un choque, una bolsa de aire al inflarse podría lanzar a ese objeto hacia una persona. Esto podría causar lesiones severas o inclusive la muerte. Sujete los objetos lejos del área en la cual se inflaría una bolsa de aire. Para mayor información, vea *¿En dónde están las bolsas de aire?* ⇨ 84 y *Límites de carga del vehículo* ⇨ 215.

### ⚠ Advertencia

Los objetos que coloque sobre este respaldo pueden golpear y lesionar a las personas en una parada o viraje repentino, o en un impacto. Retire o fije todos los objetos antes de conducir.

Para plegar el respaldo:

1. Baje la cabecera completamente. Vea *Cabeceras* ⇨ 61.
2. Mueva el asiento lo más atrás posible. Vea *Ajuste del asiento* ⇨ 62.

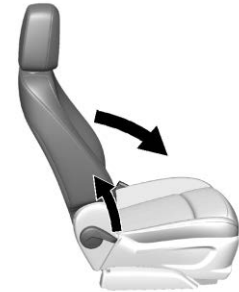

3. Eleve la palanca completamente y pliegue el respaldo hacia adelante.  
Si es necesario, mueva el cinturón de seguridad a un lado para tener acceso a la palanca.
4. Continúe bajando el respaldo hasta que esté completamente plegado y se asegure en su lugar.

Para elevar el respaldo:

1. Levante la palanca completamente para desbloquear el respaldo.

Después, suba el respaldo y empújelo hacia atrás hasta que vuelva a atorarse.

- Empuje y tire del respaldo para asegurarse que esté asegurado en su posición.

### Advertencia

Si cualquiera de los respaldos no está trabado, se podría mover hacia adelante en un alto repentino o impacto. Esto podría causar lesiones a la persona que ocupe ese lugar. Siempre empuje y jale los respaldos para asegurarse que estén trabados.

## Asientos Traseros

### Recordatorio de asiento trasero

Si está equipado, el mensaje RECORDATORIO PARA REVISAR EL ASIENTO TRASERO se muestra bajo algunas condiciones indicando que puede haber un objeto o pasajero en el asiento trasero. Revise antes de salir del vehículo.

Esta función se activará cuando se abra una puerta de segunda fila mientras el vehículo está encendido o hasta 10 minutos antes de encender el vehículo. Habrá una alerta cuando se apague el vehículo. La alerta no detecta directamente objetos en el asiento trasero; en cambio, bajo ciertas condiciones, detecta cuando se abre y cierra una puerta trasera, indicando que puede haber algo en el asiento trasero.

Esta función se activa únicamente cada vez que se encienda y apague el vehículo, y requerirá la

reactivación abriendo y cerrando las puertas de la segunda fila. Puede haber una alerta incluso cuando no hay nada en el asiento trasero; por ejemplo, si un niño entró al vehículo a través de la puerta trasera y salió del vehículo sin que el vehículo se apagara.

La función puede encenderse o apagarse. Vea *Personalización del vehículo* ⇨ 144.

### Plegando el respaldo

Cualquier lado del respaldo puede plegarse para obtener mayor espacio para carga. Rebata el respaldo sólo cuando el vehículo no se está moviendo.

### Precaución

Doblar un asiento trasero con los cinturones de seguridad todavía colocados puede causar daño al asiento o a los cinturones de seguridad. Siempre desabroche los cinturones de seguridad y

(Continúa)

**Precaución (Continúa)**

regréselos a su posición normal de almacenamiento antes de doblar un asiento trasero.

**Precaución**

Doblar el respaldo trasero antes de inclinar el cojín del asiento hacia adelante puede dañar el asiento trasero. Siempre incline el cojín del asiento trasero hacia adelante antes de doblar el respaldo.

Para plegar el respaldo hacia abajo:

1. Asegúrese que el área del piso al frente de los asientos traseros estén libre.
2. Baje completamente la cabecera. Vea *Cabeceras* ⇨ 61.
3. Deslice los asientos delanteros hacia adelante y coloque los respaldos delanteros en

posición vertical. Vea *Ajuste del asiento* ⇨ 62 y *Respaldos reclinables* ⇨ 64.

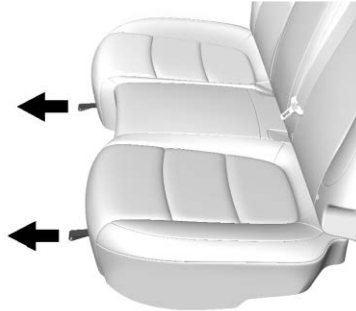

4. Jale la correa del borde delantero del cojín del asiento trasero para liberar el cojín. Incline hacia delante el cojín del asiento en dirección al frente del vehículo.

El cojín del asiento se puede inclinar hacia delante antes de que el respaldo se pliegue. De otra manera, el respaldo no se plegará adecuadamente.



**Asiento trasero con gacho de retención en el Respaldo del asiento.**

5. Asegúrese que el cinturón de seguridad esté en el gancho de retención en la parte superior del respaldo del asiento, si está equipado.



### **Advertencia**

No permita que la cincha del cinturón de seguridad quede atrapada debajo del borde del gancho de retención, ya que esto puede ocasionar que el cinturón de seguridad no se use correctamente.

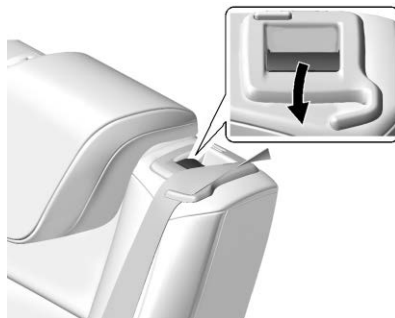

6. Meta la mano debajo del cinturón y jale la palanca en la parte superior del respaldo para desbloquear el respaldo.

Una lengüeta cerca de la palanca del respaldo se eleva cuando el respaldo está detrabado.



7. Pliegue el respaldo hacia adelante y abajo.

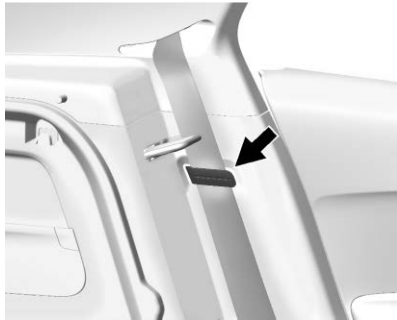

### Broche del cinturón de seguridad en la moldura lateral

8. Coloque el cinturón de seguridad externo en el sujetador del cinturón de seguridad (si está equipado) en la moldura lateral del vehículo.
9. Repita los Pasos 1-8 para el otro respaldo y el cojín del asiento, si lo desea.

### Elevar el respaldo

#### Advertencia

Si cualquiera de los respaldos no está trabado, se podría mover hacia adelante en un alto repentino o impacto. Esto podría causar lesiones a la persona que ocupe ese lugar. Siempre empuje y jale los respaldos para asegurarse que estén trabados.

#### Advertencia

Un cinturón de seguridad que esté enrutado inadecuadamente, que no esté abrochado adecuadamente, o que esté torcido no suministrará la debida protección durante una colisión. La persona que utilice el cinturón puede lesionarse seriamente. Después de elevar el respaldo trasero, revise siempre para asegurar que los cinturones de

(Continúa)

### Advertencia (Continúa)

seguridad estén enrutados adecuadamente y estén bien asegurados, y que no estén torcidos.

Para regresar el respaldo trasero a la posición normal de sentado:



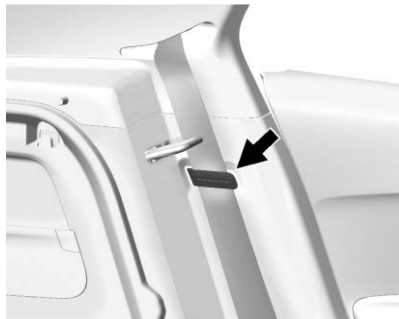

### Broche del cinturón de seguridad en la moldura lateral

1. Retire el cinturón de seguridad externo del sujetador del cinturón de seguridad (si está equipado) en la moldura lateral del vehículo.
2. Eleve el respaldo y empújelo hacia atrás para asegurarlo en su lugar. Una lengüeta cerca de la palanca del respaldo se retrae cuando el respaldo está trabado en su posición.

Asegúrese que los cinturones de seguridad no queden atrapados por el mecanismo de bloqueo del respaldo.

El cinturón de seguridad central posterior podría bloquearse cuando levante el respaldo. Si esto sucede, permita que el cinturón regrese por completo y comience de nuevo. Si el cinturón de seguridad sigue asegurado, intente de nuevo después de jalar el cojín del asiento hacia afuera.

3. Empuje y jale la parte superior del respaldo para asegurarse de que esté bloqueado en su posición.
4. Regrese el cojín del asiento a su posición original y empuje hacia abajo la parte delantera del cojín hasta que se asegure.

Asegúrese que los cinturones de seguridad y las hebillas del cinturón de seguridad no estén

atrapados bajo el cojín del asiento y estén colocados adecuadamente para su uso.

5. Repita los Pasos 1-4 para el otro respaldo y el cojín del asiento, si es necesario.

Si no se necesita espacio de carga adicional, los respaldos se deben mantener en posición vertical y asegurados.

### Descansabrazos del asiento trasero

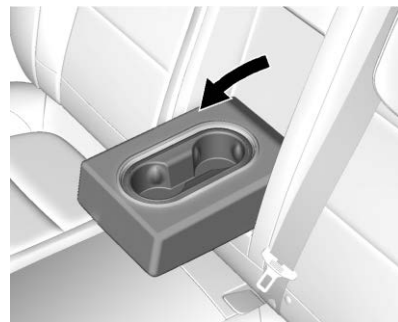

Si está disponible, el asiento trasero cuenta con un descansabrazos en el centro del respaldo. Baje el descansabrazos para tener acceso a los portavasos.

Para doblarlo, levante el descansabrazos y empújelo hacia atrás hasta que se empareje con el respaldo.

## Cinturones de seguridad

Esta sección describe cómo utilizar los cinturones de seguridad correctamente, y algunas cosas que no se deben hacer.

### Advertencia

No deje que nadie viaje en el auto cuando un cinturón de seguridad no se pueda utilizar adecuadamente. En un accidente, si usted o los pasajeros no están usando los cinturones de seguridad, las lesiones podrían ser mucho mayores que si usaran los cinturones de seguridad. Puede resultar seriamente dañado o morir al golpear cosas dentro del vehículo con mayor fuerza o salir disparado del vehículo. Además, cualquiera que no esté asegurado podría golpear a los demás ocupantes del vehículo.

(Continúa)

### Advertencia (Continúa)

Es extremadamente peligroso viajar en el área de carga, dentro o fuera de un vehículo. En una colisión, es muy probable que los pasajeros que viajen en estas áreas se lastimen seriamente o mueran. No permita que los pasajeros viajen en ninguna área de su vehículo que no esté equipada con asientos y cinturones de seguridad.

Siempre use el cinturón de seguridad, y verifique que todos los pasajeros también estén asegurados adecuadamente.

Este vehículo tiene indicadores como un recordatorio para abrochar los cinturones de seguridad. Vea *Recordatorios de cinturón de seguridad* ⇨ 123.

### Por qué funcionan los cinturones de seguridad



Al ir en el vehículo, usted viaja a la velocidad del mismo. Si algo detiene el vehículo de manera abrupta, usted continuará viajando hasta que algo lo detenga. ¡Podría ser el parabrisas, el tablero de instrumentos o los cinturones de seguridad!

Al usar el cinturón de seguridad, usted y el vehículo se detendrán juntos. Hay más tiempo para detenerse debido a que usted se detiene en una distancia larga, y cuando usa el cinturón de manera

adecuada, sus huesos más fuertes son los que recibirán las fuerzas de los cinturones de seguridad. Por eso usar los cinturones de seguridad tiene mucho sentido.

### Preguntas y respuestas respecto a cinturones de seguridad

**Q:** ¿Quedaré atrapado en el vehículo después de un accidente si uso el cinturón de seguridad?

**A:** Podría *quedar atrapado* - ya sea que use o no el cinturón de seguridad. Sus probabilidades de permanecer consciente durante o después del accidente, de tal forma que *pueda* desabrocharse y salir, son *mucho* mayores si tiene el cinturón.

**Q:** Si mi vehículo tiene bolsas de aire, ¿por qué tengo que usar los cinturones de seguridad?

**A:** Las bolsas de aire son sólo los sistemas complementarios. Trabajan *con* los cinturones de

seguridad — no en lugar de ellos. Ya sea que se proporcione una bolsa de seguridad o no, todos los ocupantes se tienen que abrochar los cinturones para obtener la mayor protección.

Además, la ley requiere el uso de los cinturones de seguridad en la mayoría de los estados y en todas las provincias de Canadá.

### Cómo usar correctamente los cinturones de seguridad

Siga estas reglas para la protección de todos.

Estas son cosas adicionales que debe saber sobre los cinturones de seguridad y los niños, incluyendo niños más pequeños y bebés. Vea *Niños Mayores* ⇨ 91 o *Sistemas de Restricción para Niños* ⇨ 92 si un niño viajará en el vehículo. Revise y siga las reglas para niños además de las siguientes reglas.

Es muy importante que todos los ocupantes se abrochen el cinturón. Las estadísticas muestran que las personas que no usan el cinturón de seguridad se lastiman con mayor frecuencia en accidentes que las personas que los usan.

Hay cosas importantes que debe saber acerca de cómo usar un cinturón de seguridad de manera adecuada.

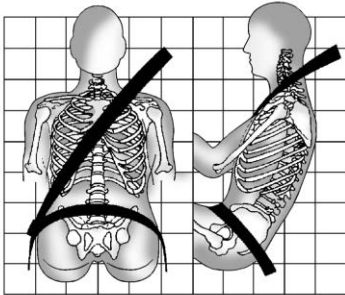

- Siéntese derecho y siempre mantenga sus pies sobre el piso al frente (si es posible).
- Siempre utilice la hebilla correcta para su cinturón.

- Use la parte del cinturón que va sobre el regazo en la parte baja y ajustada sobre las caderas, apenas tocando los muslos. En un choque, éste aplica la fuerza a los huesos pélvicos fuertes y es menos probable que usted se deslice debajo del cinturón del regazo. Si se desliza bajo éste, el cinturón aplicaría la fuerza sobre su abdomen. Esto podría causar lesiones serias o incluso fatales.
- Use el cinturón de hombro sobre el hombro y cruzado sobre el pecho. Estas partes del cuerpo son mejores para absorber las fuerzas de restricción. El cinturón del hombro se bloquea si hay un alto repentino o choque.

#### Advertencia

Podría resultar seriamente lesionado, o incluso morir, si no utiliza el cinturón de seguridad de manera adecuada.

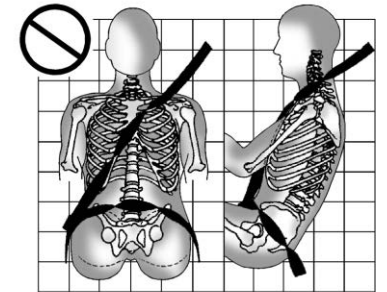
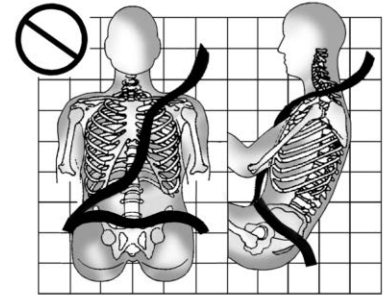

Nunca permita que el cinturón del regazo o del hombro se aflojen o se doblen.

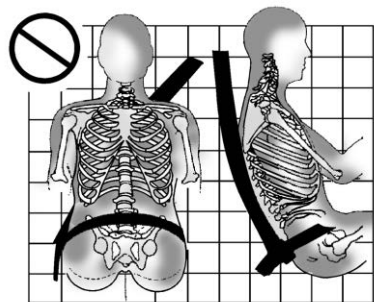
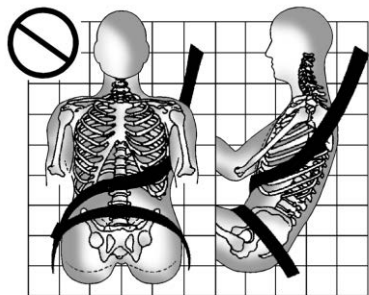

Nunca utilice el cinturón del hombro debajo de ambos brazos o detrás de su espalda.

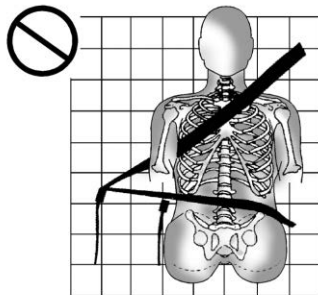

Siempre utilice la hebilla correcta para su cinturón.

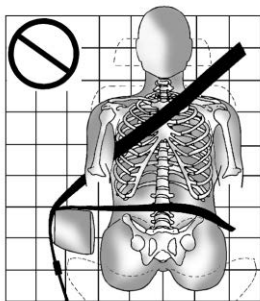

Nunca coloque el cinturón del regazo o del hombro sobre un descansabrazos.

### Cinturón de seguridad de tres puntos

Todas las posiciones de asientos del vehículo tienen un cinturón de regazo-hombro.

Las siguientes instrucciones explican cómo utilizar el cinturón de regazo-hombro adecuadamente.

1. Ajuste el asiento, si el asiento es ajustable, de tal forma que se pueda sentar recto. Para ver cómo, vea "Asientos" en el índice.

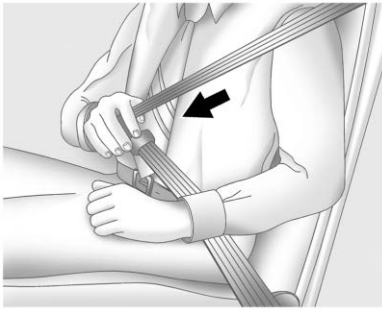

2. Sujete la placa de cerrojo y jale el cinturón frente a usted. No permita que se tuerza.

El cinturón de regazo-hombro se puede bloquear si jala el cinturón a través de usted demasiado rápido. Si esto sucede, permita que el cinturón retroceda ligeramente para desbloquearlo. Después jale el cinturón frente a usted con más lentitud.

El cinturón de seguridad central trasero sólo se puede retirar del retractor si el respaldo está en posición vertical y asegurada.

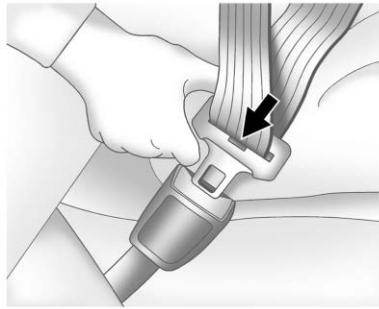

3. Empuje la placa de cerrojo dentro del broche hasta que escuche un sonido de clic.

Jale hacia arriba la placa de cerrojo para asegurarse que esté cerrada. Si el cinturón no es lo suficiente largo, vea *Extensor de cinturón de seguridad* ⇨ 80.

Coloque el botón de liberación sobre el broche de tal forma que el cinturón de seguridad se desabroche rápidamente si es necesario.

4. Si está equipado con un ajustador de altura de cinturón de hombro, muévelo a la altura adecuada para usted. Vea "Ajustador de altura de cinturón de hombro" más adelante en esta sección respecto a instrucciones sobre su uso y medidas de seguridad importantes.

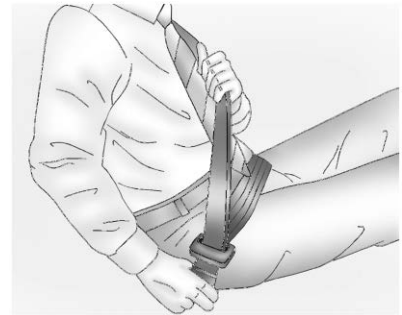

5. Para apretar la parte de la cintura, jale el cinturón de hombro hacia arriba.



Para desabrochar el cinturón, presione el botón del broche. El cinturón debería regresar a su posición de almacenamiento.

Siempre guarde el cinturón de seguridad lentamente. Si el tejido del cinturón de seguridad regresa rápidamente a la posición guardada, el retractor se puede bloquear y no se puede extraer. Si esto sucede, jale el cinturón de seguridad firmemente para desbloquear el tejido, y después libérelolo. Si el tejido sigue bloqueado en el retractor, consulte a su distribuidor.

Asegúrese que el cinturón de seguridad esté fuera del camino antes de cerrar una puerta. Si la puerta se cierra con fuerza contra el cinturón de seguridad, se pueden dañar tanto al cinturón de seguridad como al vehículo.

### Ajustador de altura del cinturón de hombro

El vehículo tiene un ajustador de altura de cinturón de hombro para las posiciones de asiento del conductor y del pasajero delantero externo.

Ajuste la altura de tal forma que la altura de la porción del hombro del cinturón quede sobre el hombro y no caiga de él. El cinturón debe estar cerca, pero no en contacto con, del cuello. El ajuste inadecuado de la altura del cinturón de hombro podría reducir la eficacia del cinturón de seguridad durante un choque. Vea *Cómo usar correctamente los cinturones de seguridad* ⇨ 74.

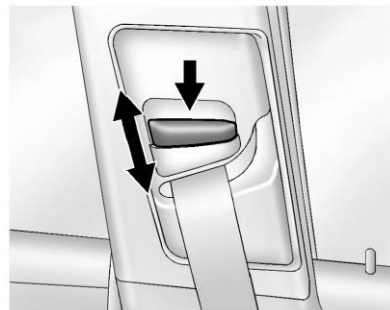

Para mover el ajustador de altura del cinturón de hombro hacia abajo, oprima el botón de liberación y mueva el ajustador de altura a la posición deseada. Se puede mover el ajustador de altura presionando la guía del cinturón del hombro.

Después de que el ajustador se coloque en la posición deseada, intente moverlo hacia abajo sin presionar el botón de liberación, para confirmar que se haya asegurado en su posición.

## Pretensores de cinturón de seguridad

Este vehículo tiene pretensores de cinturón de seguridad para los ocupantes externos delanteros. Aunque no se puedan ver los pretensores de cinturón de seguridad, estos son parte del ensamble del cinturón de seguridad. Estos ayudan a ajustar los cinturones de seguridad durante las etapas tempranas de un choque frontal, casi frontal o trasero, si se cumplen las condiciones de umbral para la activación del pretensor. Y, si el vehículo tiene bolsas de aire de impacto lateral, los pretensores del cinturón de seguridad pueden ayudar a los cinturones de seguridad en un choque lateral.

Los pretensores sólo funcionan una vez. Si los pretensores se activan en una colisión, será necesario reemplazar los pretensores y probablemente otras partes del sistema del cinturón de seguridad del vehículo. Vea *Reemplazo de*

*partes del sistema del cinturón de seguridad después de una colisión*  
⇨ 81.

No se siente sobre el cinturón de seguridad exterior mientras entra o sale del vehículo o en cualquier momento mientras está sentado en el asiento. Sentarse sobre el cinturón de seguridad puede dañar el tejido y el hardware.

## Guías de comodidad del cinturón de seguridad trasero

Las guías de comodidad del cinturón de seguridad trasero pueden proporcionar comodidad del cinturón de seguridad adicional para niños mayores, demasiado grandes para los asientos elevados y para algunos adultos. Cuando se instala en un cinturón de hombro, la guía de comodidad coloca el cinturón lejos del cuello y la cabeza.

Las guías de comodidad están disponibles a través de su distribuidor para las posiciones de los asientos externos traseros. Las instrucciones se incluyen con la guía.

## Uso del cinturón de seguridad durante el embarazo

Los cinturones de seguridad funcionan para todos, incluyendo mujeres embarazadas. Como todos los ocupantes, es más probable que ellas se lesionen seriamente si no utilizan los cinturones de seguridad.



Una mujer embarazada debe usar el cinturón de regazo-hombro, y la porción de cintura debe usarse lo más bajo posible, debajo del abultamiento, durante todo el embarazo.



La mejor forma de proteger al feto es proteger a la madre. Cuando el cinturón de seguridad se usa adecuadamente, es más probable que el feto no se lastime durante un choque. Para las mujeres embarazadas, así como para todos, la clave para que los cinturones de seguridad sean efectivos es usarlos adecuadamente.

### Extensor de cinturón de seguridad

Si el cinturón de seguridad del vehículo alcanza a sujetarle, debe usarlo.

Pero si el cinturón de seguridad no es lo suficiente largo, su distribuidor le proporcionará un extensor.

Cuando vaya a ordenarlo, lleve el abrigo más grueso que utilizará, de tal forma que el extensor sea lo suficientemente largo para usted. Para ayudar a evitar lesiones personales, no permita que nadie más lo use, y úselo sólo para el asiento para el que está hecho. El extensor ha sido diseñado para adultos. Nunca lo use para asegurar

asientos de seguridad para niños. Para mayor información sobre el uso y ajuste adecuados de los extensores del cinturón de seguridad, consulte la hoja de instrucciones que se incluye con el extensor.

### Revisión del sistema de seguridad

Verifique periódicamente el recordatorio del cinturón de seguridad, los cinturones de seguridad, las placas de seguro, retractores, ajustadores de altura de cinturón de hombro (si están equipados), y los anclajes del cinturón de seguridad para asegurar que estén en buenas condiciones de operación. Busque cualquier parte del sistema del cinturón de seguridad suelto o dañado que pueda evitar que el sistema del cinturón de seguridad funcione adecuadamente. Pida a su distribuidor que lo repare. Los cinturones de seguridad rotos, desgastados o torcidos pueden no protegerlo durante un choque. Los

cinturones de seguridad rotos o desgastados podrían romperse bajo las fuerzas de impacto. Si un cinturón está desgastado o deshilachado, pida que lo reemplacen de inmediato. Si un cinturón está torcido, puede ser posible eliminar la torcedura volteando la placa de seguro en el tejido. Si la torcedura no se puede corregir, pida a su distribuidor que la arregle.

Asegúrese que la luz de recordatorio del cinturón de seguridad funcione. Vea *Recordatorios de cinturón de seguridad* ⇨ 123.

Mantenga los cinturones de seguridad limpios y secos. Vea *Cuidado de cinturón de seguridad* ⇨ 80.

### Cuidado de cinturón de seguridad

Mantenga los cinturones limpios y secos.

Los cinturones de seguridad se deben cuidar y mantener adecuadamente.

El hardware del cinturón de seguridad se debe mantener seco y libre de polvo o desechos.

Conforme sea necesario, las superficies duras exteriores y el tejido del cinturón de seguridad se pueden limpiar ligeramente con jabón suave y agua. Asegúrese que no haya polvo o desechos excesivos en el mecanismo.

Si existe polvo o desechos en el sistema, por favor consulte a su distribuidor. Las partes se necesitan reemplazar para asegurar la funcionalidad adecuada del sistema.

### Advertencia

No blanquee ni tiña el tejido del cinturón de seguridad. Puede debilitar gravemente el tejido. En un choque, es posible que no proporcionen la protección adecuada. Limpie y enjuague el

(Continúa)

### Advertencia (Continúa)

tejido del cinturón de seguridad solamente con jabón suave y agua tibia. Deje que el tejido se seque.

## Reemplazo de partes del sistema del cinturón de seguridad después de una colisión

### Advertencia

Un choque puede dañar el sistema del cinturón de seguridad del vehículo. Un sistema de cinturón de seguridad dañado puede no proteger adecuadamente a la persona que lo use, lo que puede resultar en lesiones serias o incluso la muerte durante un choque. Para ayudar a asegurar que los sistemas de cinturón de

(Continúa)

### Advertencia (Continúa)

seguridad funcionen adecuadamente después de un choque, pida que sean revisados y se realicen los reemplazos necesarios tan pronto como sea posible.

El reemplazo de los cinturones de seguridad puede no ser necesario después de un choque menor. Pero los ensambles de cinturón de seguridad que se usaron durante cualquier choque pueden haberse tensado o dañado. Vea a su distribuidor para que revise o reemplace los ensambles de cinturón de seguridad.

Pueden ser necesarias partes nuevas y reparaciones incluso si el sistema de cinturón de seguridad no estaba en uso durante el choque.

Pida que verifiquen los pretensores del cinturón de seguridad si el vehículo estuvo en un choque, o si la luz de disponibilidad de bolsa de aire permanece encendida después de que encienda el vehículo o mientras conduce. Vea *Luz de disponibilidad de bolsa de aire (airbag)* ⇨ 124.

### Sistema de bolsas de aire

El vehículo tiene las siguientes bolsas de aire:

- Una bolsa de aire frontal para el conductor
- Una bolsa de aire frontal para el pasajero del asiento delantero exterior

El vehículo puede tener las siguientes bolsas de aire:

- Una bolsa de aire de impacto lateral montada en el asiento para el conductor
- Una bolsa de aire de impacto lateral montada en el asiento del pasajero delantero exterior
- Una bolsa de aire de riel de techo para el conductor y el pasajero sentado directamente detrás del conductor
- Una bolsa de aire de techo para el pasajero delantero y los pasajeros sentados directamente detrás del pasajero delantero

Todas las bolsas de aire del vehículo tienen la palabra AIRBAG (BOLSA DE AIRE) en la moldura o en una etiqueta cercana a la abertura de despliegue.

Para las bolsas de aire frontales, la palabra AIRBAG (bolsa de aire) aparece en la parte central del volante de conducción para el conductor y sobre el tablero de instrumentos para el pasajero del asiento delantero exterior.

Para las bolsas de aire de impacto lateral montadas en el asiento, la palabra AIRBAG (bolsa de aire) aparece sobre el costado del respaldo más cercano a la puerta.

Para las bolsas de aire de techo, la palabra AIRBAG está en el techo o en el borde.

Las bolsas de aire están diseñadas para complementar la protección proporcionada por los cinturones de seguridad. Aunque las bolsas de aire actuales también están diseñadas para ayudar a reducir el riesgo de lesiones resultantes de la fuerza de una bolsa que se infla,

todas las bolsas de aire se deben inflar muy rápidamente para realizar su función.

A continuación se muestran los aspectos más importantes que se deben conocer respecto al sistema de bolsas de aire:

### Advertencia

Puede resultar severamente lesionado o morir en un choque si no utiliza su cinturón de seguridad, incluso con bolsas de aire. Las bolsas de aire están diseñadas para operar con los cinturones de seguridad, no para reemplazarlos. Además, las bolsas de aire no están diseñadas para inflarse en cada choque. Los cinturones de seguridad son el único dispositivo de restricción en algunas colisiones. Vea *¿Cuándo se debe inflar una bolsa de aire?* ⇨ 85.

(Continúa)

### Advertencia (Continúa)

Utilizar su cinturón de seguridad durante un choque ayuda a reducir la posibilidad de golpear objetos dentro del vehículo o ser expulsado de éste. Las bolsas de aire son "restricciones adicionales" a los cinturones de seguridad. Todas las personas que estén dentro del vehículo deben utilizar el cinturón de seguridad adecuadamente, ya sea que exista o no una bolsa de aire para ellas.

### Advertencia

Debido a que las bolsas de aire se inflan con gran fuerza y más rápido que un parpadeo, cualquier persona que golpeen, o que se encuentre muy cerca de una bolsa de aire al inflarse, puede resultar gravemente

(Continúa)

### Advertencia (Continúa)

lesionada o muerta. No se siente innecesariamente cerca de ninguna bolsa de aire, como ocurriría si se sentara en el borde del asiento o si se inclinara hacia delante. Los cinturones de seguridad ayudan a mantenerlo en posición antes y durante un choque. Siempre utilice un cinturón de seguridad, incluso con bolsas de aire. El conductor se debe sentar tan atrás como sea posible siempre y cuando pueda conservar el control del vehículo. Los cinturones de seguridad y las bolsas de aire del pasajero exterior delantero son más efectivos cuando se sienta completamente hacia atrás y vertical en el asiento con ambos pies sobre el piso.

Los ocupantes no se deben recargar sobre o dormir contra la puerta o las ventanas laterales en

(Continúa)

### Advertencia (Continúa)

posiciones de asientos con bolsas de aire de impacto lateral montadas en el asiento y/o bolsas de aire de riel de techo.

### ⚠ Advertencia

Los niños que estén recargados contra, o muy cerca de, cualquier bolsa de aire cuando se infle pueden lastimarse seriamente o morir. Siempre asegure a los niños adecuadamente dentro del vehículo. Para leer cómo, vea *Niños Mayores* ⇨ 91 o *Sistemas de Restricción para Niños* ⇨ 92.



Hay una luz de disponibilidad de bolsa de aire en el grupo de instrumentos, que muestra el símbolo de la bolsa de aire. El sistema verifica que el sistema eléctrico de la bolsa de aire no tenga descomposturas. La luz le indica si existe un problema eléctrico. Vea *Luz de disponibilidad de bolsa de aire (airbag)* ⇨ 124.

### ¿En dónde están las bolsas de aire?

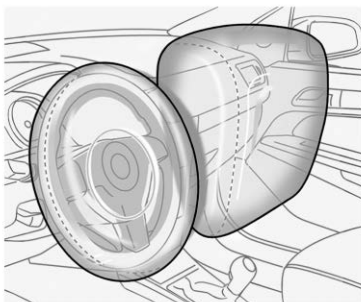

La bolsa de aire frontal del conductor está en el centro del volante de conducción.

La bolsa de aire delantera del pasajero exterior está en el lateral del tablero de instrumentos.

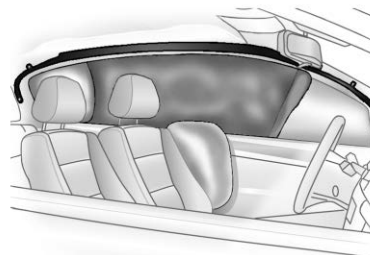

### Se muestra el lado del conductor. El lado del pasajero es similar

Si el vehículo tiene bolsas de aire de impacto lateral montadas en el asiento del conductor y el pasajero delantero, se encuentran al costado de los respaldos más cercanos a la puerta.

Si el vehículo tiene bolsas de aire de riel de techo para el conductor, el pasajero del asiento delantero, y los pasajeros que viajan junto a las

ventanas de la segunda fila, están ubicadas en el techo, arriba de las ventanas laterales.

### Advertencia

Si un objeto está entre un ocupante y la bolsa de aire, la bolsa de aire puede no inflarse adecuadamente o podría forzar el objeto hacia la persona causando lesiones severas o incluso la muerte. Se debe mantener libre la trayectoria de la bolsa de aire al inflarse. No coloque nada entre un ocupante y la bolsa de aire, y no sujete o coloque nada sobre el cubo del volante o sobre o cerca de ninguna otra cubierta de bolsa de aire.

No utilice accesorios de asiento que bloqueen la trayectoria de inflado de una bolsa de aire de impacto lateral montada en el asiento.

(Continúa)

### Advertencia (Continúa)

Nunca asegure nada al techo de un vehículo con bolsas de aire de riel de techo por medio de una cuerda o atado a través de ninguna puerta o apertura de ventana. Si lo hace, se bloqueará la trayectoria de la bolsa de aire de riel de techo que se infla.

### ¿Cuándo se debe inflar una bolsa de aire?

Este vehículo cuenta con bolsas de aire. Vea *Sistema de bolsas de aire* ⇨ 82. Las bolsas de aire están diseñadas para inflarse si el impacto excede el umbral de despliegue del sistema de bolsa de aire específico. Los umbrales de despliegue se usan para predecir qué tan severo es probable que sea un choque para permitir que las bolsas de aire se inflen y ayuden a restringir el movimiento de los

ocupantes. Los umbrales de despliegue pueden variar con el diseño específico del vehículo.

Las bolsas de aire frontales están diseñadas para activarse en choques frontales o casi frontales de moderados a severos para ayudar a reducir el potencial de lesiones graves principalmente a la cabeza y pecho del conductor o el copiloto.

El hecho de que la bolsas de aire frontales se inflen o deban desplegarse, no se basa principalmente en qué tan rápido viaja el vehículo. Depende principalmente de lo que golpee, la dirección del impacto y qué tan rápido se desacelere el vehículo.

Las bolsas de aire delanteras podrían inflarse a diferentes velocidades dependiendo de si el vehículo golpea los objetos de lleno o desde un ángulo, o si el objeto está fijo o en movimiento, es rígido o se deforma, o es ancho o angosto.

No se pretende que las bolsas de aire frontales se inflen durante volcaduras, impactos traseros, o en muchos impactos laterales.

Las bolsas de aire de impacto lateral montadas en asiento, si están instaladas, están diseñadas para inflarse con golpes laterales moderados a severos, dependiendo de la ubicación del impacto. Las bolsas de aire laterales montadas en los asientos no están diseñadas para inflarse durante impactos frontales, casi frontales, volcaduras o impactos traseros. La bolsa de aire de impacto lateral montada en el asiento se debe inflar sobre el costado del vehículo que sea golpeado.

Las bolsas de aire de riel de techo, si están equipadas, están diseñadas para inflarse con golpes laterales moderados a severos dependiendo de la ubicación del impacto. Las bolsas de aire de riel de techo no están diseñadas para inflarse durante choques delanteros, casi delanteros, volcaduras, o traseros. Se pretende que la bolsa

de aire instalada en el techo se infla sobre el costado del vehículo que sea golpeado.

En un choque en particular, nadie puede decir si la bolsa de aire se infló simplemente debido al daño al vehículo o debido a los costos de reparación.

### ¿Qué provoca que se infla una bolsa de aire?

En el caso de despliegue, el sistema de detección envía una señal eléctrica que dispara la liberación de gas desde el inflador. El gas del inflador llena la bolsa de aire hace que la bolsa rompa la cubierta. El inflador, la bolsa de aire y el equipo relacionado son partes del módulo de la bolsa de aire.

Para conocer las ubicaciones de las bolsas de aire, consulte *¿En dónde están las bolsas de aire?* ⇨ 84.

### ¿Cómo se activa una bolsa de aire?

En colisiones frontales o casi frontales de moderadas a severas, incluso los ocupantes con cinturones pueden tener contacto con el volante de conducción o el tablero de instrumentos. En colisiones laterales de moderadas a severas, incluso los ocupantes con cinturones pueden tener contacto con el interior del vehículo.

Las bolsas de aire complementan la protección de los cinturones de seguridad distribuyendo la fuerza del impacto de manera más uniforme sobre el cuerpo de los ocupantes.

Las bolsas de aire de riel de techo habilitadas para volcaduras, si están equipadas, están diseñadas para ayudar a contener la cabeza y el pecho de los ocupantes en las posiciones de asiento externo en la primer y segunda hilera. Las bolsas de aire de riel de techo habilitadas para volcaduras están diseñadas para

ayudar a reducir el riesgo de una expulsión total o parcial en casos de volcadura, aunque ningún sistema puede prevenir tal expulsión.

Pero las bolsas de aire no ayudarían en muchos tipos de colisiones, principalmente debido a que el movimiento del ocupante no es hacia tales bolsas de aire. Vea *¿Cuándo se debe inflar una bolsa de aire?* ⇨ 85.

Las bolsas de aire se deben considerar únicamente como un complemento para los cinturones de seguridad.

## ¿Qué verá después que se active la bolsa de aire?

Después que las bolsas de aire frontales y las de impacto lateral montadas en el asiento se inflan, se desinflan rápidamente, tan rápido que algunas personas pueden no percatarse que las bolsas de aire se inflaron. Las bolsas de aire de rieles de techo pueden estar por lo menos

infladas parcialmente durante un tiempo después que se inflen. Algunos componentes del módulo de la bolsa de aire pueden estar calientes durante varios minutos. Vea *¿En dónde están las bolsas de aire?* ⇨ 84 para conocer la ubicación de los módulos de bolsas de aire.

Las partes de la bolsa de aire que entran en contacto con usted pueden estar tibias, pero no demasiado calientes al tacto. Puede haber un poco de humo y polvo que sale de la ventilación de las bolsas de aire desinfladas. El inflado de la bolsa de aire no previene que el conductor vea hacia fuera del parabrisas o sea capaz de conducir el vehículo, ni previene que las personas abandonen el vehículo.



### Advertencia

Cuando la bolsa de aire se infla, puede haber polvo en el aire. Este polvo podría causar problemas de respiración para personas con historial de asma u

(Continúa)

### Advertencia (Continúa)

otros problemas respiratorios. Para evitar esto, todas las personas dentro del vehículo deben salir tan pronto como sea seguro hacerlo. Si tiene problemas respiratorios pero no puede salir del vehículo después de que se infle la bolsa de aire, entonces obtenga aire fresco abriendo una ventanilla o una puerta. Si experimenta problemas de respiración después del despliegue de una bolsa de aire, debería buscar atención médica.

El vehículo tiene una función que desbloquea automáticamente las puertas, gira las luces internas, intermitentes de advertencia de peligro y cierra el sistema de combustible después de que se activen las bolsas de aire. La función también puede activarse, sin el inflado de la bolsa de aire, después de un evento que exceda el límite predeterminado. Después



de apagar la ignición y encenderla de nuevo, el sistema de combustible regresará a la operación normal; las puertas se pueden bloquear, y las luces interiores se pueden apagar, y las Intermitentes de advertencia de peligro se pueden apagar usando los controles para tales funciones. Si cualquiera de estos sistemas se daña en el accidente, pueden no operar normalmente.

### Advertencia

Un choque con fuerza suficiente para activar las bolsas de aire puede dañar también funciones importantes del vehículo, como el sistema de combustible, frenos y sistema de dirección, etc. Aunque el vehículo presente aparentemente condiciones adecuadas de manejo después de un choque, puede haber daños ocultos que dificulten su manejo seguro.

(Continúa)

### Advertencia (Continúa)

Tenga cuidado en caso que deba intentar arrancar de nuevo el motor después de un choque.

En muchos choques lo suficiente severos para inflar una bolsa de aire, los parabrisas se rompen debido a la deformación del vehículo. También puede ocurrir un rompimiento adicional del parabrisas a partir de la bolsa de aire del pasajero frontal exterior.

- Las bolsas de aire están diseñadas para inflarse sólo una vez. Después que la bolsa de aire se infla, necesitará algunas partes nuevas para el sistema de bolsa de aire. Si no las obtiene, el sistema de bolsa de aire no estará ahí para protegerlo en otro choque. El sistema nuevo incluirá módulos de bolsa de aire y posiblemente otras partes.

El manual de servicio para el vehículo cubre la necesidad de reemplazar otras partes.

- El vehículo tiene un módulo de detección y diagnóstico de choque que registra la información después de un choque. Vea *Registro y privacidad de los datos del vehículo* ⇨ 390 y *Grabadoras de datos eventos* ⇨ 390.
- Sólo permita que técnicos calificados trabajen en los sistemas de bolsa de aire. El servicio inadecuado puede significar que el sistema de la bolsa de aire no funcionará adecuadamente. Vea a su distribuidor para que realice el servicio.

### Dar servicio a vehículos equipados con bolsa de aire

Las bolsas de aire afectan cómo se debe dar servicio al vehículo. Hay partes del sistema de bolsa de aire en varios lugares alrededor del

vehículo. Su distribuidor y el manual de servicio tienen información respecto al servicio del vehículo y el sistema de bolsa de aire.

### Advertencia

Una bolsa de aire se puede inflar durante un servicio inadecuado, hasta un lapso de 10 segundos después de que el vehículo se apague y se desconecte la batería. Puede resultar lastimado si está cerca de una bolsa de aire cuando se infle. Evite los conectores amarillos. Probablemente son parte del sistema de la bolsa de aire. Asegúrese de seguir los procedimientos de servicio adecuados, y asegúrese que la persona que realiza el trabajo esté calificada para ello.

## Agregar equipo a vehículos equipados con bolsa de aire

Al agregar objetos que cambien el marco del vehículo, el sistema de defensa, la altura, el extremo frontal o el metal de la placa lateral, podrían evitar que el sistema de bolsa de aire funcione adecuadamente.

La operación del sistema de bolsa de aire también puede ser afectada por el cambio, incluyendo la reparación o reemplazo incorrectos, de cualquier parte de las siguientes:

- Sistema de bolsa de aire, incluyendo módulos de bolsa de aire, sensores de impacto frontal o lateral, módulo de detección y diagnóstico, o cableado de bolsa de aire
- Asientos delanteros, incluyendo, costuras o cierres
- Cinturones de seguridad

- Volante, tablero de instrumentos, moldura de techo, o moldura decorativa del pilar
- Sellos interiores de puerta, incluyendo altavoces

Su distribuidor y el manual de servicio tienen información sobre la ubicación de los módulos y sensores de la bolsa de aire, módulo de detección y diagnóstico, y el cableado de la bolsa de aire junto con los procedimientos de reemplazo adecuados.

Si el vehículo se debe modificar debido a alguna discapacidad y no sabe si estas modificaciones afectarán el sistema de bolsas de aire, o si tiene preguntas sobre la afectación al sistema de bolsas de aire al modificar el vehículo por cualquier otro motivo, llame al Centro de atención al cliente. Vea *Oficinas de atención al cliente* ⇨ 384.

## Revisión del sistema de las bolsas de aire

El sistema de bolsas de aire no necesita mantenimiento o reemplazo programado regularmente. Asegúrese que la luz de disponibilidad de bolsa de aire esté funcionando. Vea *Luz de disponibilidad de bolsa de aire (airbag)* ⇨ 124.

### Precaución

Si la cubierta de una bolsa de aire está dañada, abierta, o rota, la bolsa de aire puede no funcionar adecuadamente. No abra o rompa las cubiertas de la bolsa de aire. Si cualquier cubierta de bolsa de aire está abierta o rota, pida que se reemplace la cubierta de la bolsa de aire y/o el módulo de la bolsa de aire. Vea *¿En dónde están las bolsas de aire?* ⇨ 84 para conocer la ubicación de los

(Continúa)

### Precaución (Continúa)

módulos de bolsas de aire. Vea a su concesionario para que realice el servicio.

## Reemplazo de partes del sistema de bolsa de aire después de una colisión

### Advertencia

Un choque puede dañar los sistemas de la bolsa de aire en el vehículo. Un sistema de bolsa de aire dañado puede no protegerlo y a su(s) pasajero(s) durante un choque, resultando en lesiones serias o incluso la muerte. Para ayudar a asegurar que los sistemas de bolsa de aire funcionen adecuadamente después de un choque, pida que sean inspeccionados y se

(Continúa)

### Advertencia (Continúa)

realicen las sustituciones necesarias tan pronto como sea posible.

Si una bolsa de aire se infla, necesitará reemplazar las partes del sistema de bolsa de aire. Vea a su distribuidor para que realice el servicio.

Si la luz de disponibilidad de bolsa de aire permanece encendida después de que se arranca el vehículo o se enciende mientras conduce, el sistema de bolsa de aire puede no funcionar adecuadamente. Haga revisar Inmediatamente el vehículo. Vea *Luz de disponibilidad de bolsa de aire (airbag)* ⇨ 124.

## Restricciones para niños

### Niños Mayores



#### Uso de cinturón de seguridad correcto para niños mayores

Para verificar si un niño puede utilizar un cinturón de regazo y hombro, asegúrese de que las rodillas del niño doblen cómodamente en el borde del asiento. El cinturón de hombro debe estar posicionado entre el cuello y

el brazo del niño y el cinturón de regazo lo más bajo posible sobre la cadera del niño.

#### Peligro

- Las estadísticas de accidentes muestran que los niños están más seguros si están en el asiento trasero y usan un cinturón de seguridad de una manera adecuada.
- Los niños que no usen el cinturón de seguridad pueden salir proyectados en un choque.
- Siempre que un niño esté ocupando un asiento, el cinturón de regazo debe estar en una posición baja cerca de las caderas, tocando los muslos del niño. Esto evita la carga al abdomen en un accidente.



#### Peligro

Esta imagen muestra a un niño sentado en un asiento con un cinturón de cadera-regazo usado incorrectamente. Si un niño usa el cinturón de esta manera, en un accidente el niño puede sufrir lesiones y el riesgo de muerte.

### Sistemas de Restricción para Niños



#### ⚠ Peligro

NUNCA use un asiento de seguridad para niños que vea hacia atrás en un asiento protegido por una BOLSA DE AIRE ACTIVA frente a éste; puede ocurrir la MUERTE o LESIONES SERIAS para el NIÑO.

Los bebés y niños deben ir en el asiento trasero y tener los cinturones colocados adecuadamente, de acuerdo con los términos de este manual.

Los huesos de la cadera de un niño pequeño son demasiado pequeños de forma que el cinturón de seguridad regular del vehículo puede no permanecer bajo sobre los huesos de la cadera, tal como debería. En su lugar, existe la posibilidad que imponga carga al abdomen y cause lesiones serias o fatales en una colisión.

Recomendamos una retención infantil que esté hecha a la medida específicamente para el vehículo. General Motors recomienda el uso de una retención infantil genuina de GM disponible con su distribuidor.

Cuando se usa una retención infantil, ponga atención a las instrucciones de uso e instalación de este manual y también a las que se incluyen con la retención infantil.

Siempre cumpla con las regulaciones locales y nacionales. Observe las reglas establecidas por la legislación vigente relacionadas con la instalación de una retención infantil en el asiento del pasajero delantero.

Asegúrese que el dispositivo de asiento de seguridad para niños:

- Esto está instalado de acuerdo con las instrucciones proporcionadas por el fabricante del dispositivo de asiento de seguridad para niños.
- Tenga la etiqueta de aprobación de cumplimiento con las regulaciones de seguridad, en términos de las leyes locales.
- Sea adecuado para su vehículo.

#### Selección del sistema correcto

#### ⚠ Advertencia

- Cuando lleve a un niño, siga los procedimientos para transporte del niño establecidos por las leyes locales.
- Asegúrese que el dispositivo de asiento para niños esté instalado adecuadamente. Si el sistema de retención infantil

(Continúa)

**Advertencia (Continúa)**

no está sujetado adecuadamente, se incrementa el riesgo de lesiones graves en caso de colisión.

- No sujete o coloque objetos u otros materiales en el dispositivo de asiento para niños.
- No deje objetos sueltos en el vehículo. Durante un impacto, un objeto puede moverse y causar lesiones a los ocupantes.
- Después de retirar al niño del vehículo, mantenga el dispositivo de retención infantil sujeto con el cinturón de seguridad, para evitar que el dispositivo sea arrojado hacia el frente en caso de frenado repentino.

(Continúa)

**Advertencia (Continúa)**

- Si no es necesario mantener el dispositivo de asiento para niños en el asiento trasero, retírelo del vehículo y guárdelo.
- Después de un choque, es necesario reemplazar el dispositivo de retención infantil ya que puede haber sufrido daño no visible.

Los asientos traseros son la ubicación más conveniente para asegurar un asiento de seguridad para niños.

Los infantes deben viajar viendo hacia atrás en el vehículo tanto como sea posible. Esto asegura que la columna del niño, que todavía es muy débil, esté bajo menos esfuerzo en el caso de un choque.

Revise las leyes y regulaciones locales respecto al uso obligatorio de los asientos de seguridad para niños.

Cuando transporte niños, use los asientos de seguridad para niños adecuados para el peso del niño.

Asegúrese que el asiento de seguridad para niños que se va a instalar sea compatible con el tipo de vehículo.

Asegúrese que la ubicación de montaje del asiento de seguridad para niños dentro del vehículo sea correcta de acuerdo con las tablas incluidas en este manual. Vea *Dónde poner el sistema de retención infantil* ⇨ 94.

Permita que los niños entren y salgan del vehículo sólo del lado contrario al tráfico.

Cuando el asiento de seguridad para niños no esté en uso, asegure el asiento de seguridad para niños con un cinturón de seguridad o retírelo del vehículo.

No coloque nada en la retención infantil y no lo cubra con ningún otro material.

## 94 Asientos y sistemas de sujeción

Un asiento de seguridad para niños que se haya sometido a esfuerzo en un choque se debe reemplazar.

Asegúrese de que los infantes y niños se sienten en los asientos traseros usando asientos de seguridad para niños.

Hasta que los niños puedan utilizar cinturones de seguridad, seleccione un asiento de seguridad adecuado para su edad. Consulte las instrucciones del fabricante del asiento para niños.



Nunca sostenga a un niño mientras viaje en el vehículo. El niño puede volverse muy pesado para sostenerlo en el caso de un accidente.

### Advertencia

Nunca use un cinturón de seguridad para más de una persona al mismo tiempo. Esto puede resultar en un riesgo de lesiones serias o fatales.

## Dónde poner el sistema de retención infantil

### Peligro

NUNCA use un asiento de seguridad para niños que vea hacia atrás en un asiento protegido por una BOLSA DE AIRE ACTIVA frente a éste; puede ocurrir la MUERTE o LESIONES SERIAS para el NIÑO.

### AIRBAG



**Idoneidad de instalación de asiento de seguridad para niños ISOFIX**

La siguiente tabla muestra las opciones permisibles para instalar un asiento de seguridad para niños ISOFIX con soportes ISOFIX.

Clase de peso y edad	Tamaño de clase	Accesorio	Posiciones ISOFIX de vehículo		
			Asiento delantero del pasajero	Asientos Traseros	
				Exterior trasera	Central trasera
Grupo 0: Hasta 10 kg o aprox. 10 meses	E	ISO/R1	X	IL <sup>1</sup>	X
Grupo 0+: Hasta 13 kg o aprox. 2 años	E	ISO/R1	X	IL <sup>1</sup>	X
	D	ISO/R2	X	IL <sup>1</sup>	X
	C	ISO/R3	X	IL <sup>1</sup>	X
Grupo I: 9 a 18 kg o aprox. 8 meses a 4 años	D	ISO/R2	X	IL <sup>1</sup>	X
	C	ISO/R3	X	IL <sup>1</sup>	X
	B	ISO/F2	X	IL, IUF	X
	B1	ISO/F2X	X	IL, IUF	X
	A	ISO/F3	X	IL, IUF	X



## 96 Asientos y sistemas de sujeción

Clase de peso y edad	Tamaño de clase	Accesorio	Posiciones ISOFIX de vehículo		
			Asiento delantero del pasajero	Asientos Traseros	
				Exterior trasera	Central trasera
X = No se aprueba ningún asiento de seguridad para niños ISOFIX en esta clase de peso.					
IL = Adecuado para sistemas de asiento de seguridad ISOFIX particulares de las categorías “específico al vehículo”, “restringido” o “semi-universal”. El asiento de seguridad para niños ISOFIX debe estar aprobado para el tipo de vehículo específico. <sup>1</sup> = Mueva el asiento delantero hacia adelante tanto como sea necesario para asegurar que no haya interferencia entre el asiento de seguridad para niños en el asiento trasero y el respaldo del asiento delantero.					
IUF = Adecuado para asientos de seguridad para niños que ven al frente ISOFIX de categoría universal aprobados para uso en esta clase de peso.					
Mueva la cabecera a la posición más alta. Si la cabecera interfiere con la instalación adecuada del asiento de seguridad para niños, remueva la cabecera.					

Clase de tamaño ISOFIX y dispositivo de asiento:

**A - ISO/F3** : Asiento de seguridad para niños que ve al frente para niños de tamaño máximo en la clase de peso de 9 a 18 kg.

**B - ISO/F2** : Asiento de seguridad para niños que ve al frente para niños más pequeños en la clase de peso de 9 a 18 kg.

**B1 - ISO/F2X** : Asiento de seguridad para niños que ve al frente para niños más pequeños en la clase de peso de 9 a 18 kg.

**C - ISO/R3** : Asiento de seguridad para niños que ve hacia atrás para niños de tamaño máximo en la clase de peso hasta 18 kg.

**D - ISO/R2** : Asiento de seguridad para niños que ve hacia atrás para niños más pequeños en la clase de peso hasta 18 kg.

**E - ISO/R1** : Asiento de seguridad para niños que ve hacia atrás para niños pequeños en la clase de peso hasta 13 kg.

**Idoneidad de instalación de asiento de seguridad para niños**

La siguiente tabla muestra las opciones permisibles para sujetar un asiento de seguridad para niños con un cinturón de seguridad de tres puntos.

Clase de peso y edad		Posiciones de asiento		
		Asiento delantero del pasajero	Asientos Traseros	
			Exterior trasera	Central trasera
Grupo 0	Hasta 10 kg o aprox. 10 meses	X	U <sup>2</sup>	U <sup>2</sup>
Grupo 0 +	Hasta 13 kg o aprox. 2 años	X	U <sup>2</sup>	U <sup>2</sup>
Grupo I	9 a 18 kg o aprox. 8 meses a 4 años	X	U <sup>2</sup>	U <sup>2</sup>
Grupo II	15 a 25 kg o aprox. 3 a 7 años	U <sup>1</sup>	U <sup>2</sup>	U <sup>2</sup>
Grupo III	22 a 36 kg o aprox. 6 a 12 años	U <sup>1</sup>	U <sup>2</sup>	U <sup>2</sup>

## 98 Asientos y sistemas de sujeción

Clase de peso y edad	Posiciones de asiento		
	Asiento delantero del pasajero	Asientos Traseros	
		Exterior trasera	Central trasera
X = No se permite asiento de seguridad para niños en esta posición y clase de peso.			
U <sup>1</sup> = Instalación permitida en conjunto con un cinturón de seguridad de tres puntos (Universal). Ajuste el asiento lo más atrás que pueda recorrerse.			
U <sup>2</sup> = Instalación permitida en conjunto con un cinturón de seguridad de tres puntos (Universal). Mueva el asiento hacia adelante tanto como sea necesario o ajuste la inclinación de respaldo del asiento tanto como sea necesario a una posición vertical para asegurar que no haya interferencia entre el asiento de seguridad para niños en el asiento trasero y el respaldo del asiento delantero. Mueva la cabecera a la posición más alta. Si la cabecera interfiere con la instalación adecuada del asiento de seguridad para niños, remueva la cabecera.			

## Sistemas de Restricción para Niños ISOFIX



### Asiento trasero

Las ubicaciones de ancla ISOFIX están marcadas con un  en el respaldo del asiento.

Asegure los asientos de seguridad para niños ISOFIX aprobados para el vehículo a las anclas ISOFIX.

Las posiciones del asiento de seguridad para niños ISOFIX del vehículo específico están marcadas en la tabla "Idoneidad de instalación

de asiento de seguridad para niños ISOFIX". Vea *Dónde poner el sistema de retención infantil* ⇨ 94.

### Aseguramiento de asiento de seguridad para niños a anclas ISOFIX

1. Coloque el asiento de seguridad para niños en el frente del asiento en el que se instalará.
2. Asegure las conexiones ISOFIX a las anclas ISOFIX siguiendo las instrucciones que se incluyeron con el asiento de seguridad para niños.
3. Asegure que el asiento de seguridad para niños esté instalado firmemente al asiento.
4. Se debe usar una correa de anclaje superior o una pata de soporte además de las anclas ISOFIX.

## Anclas de atadura superior del vehículo

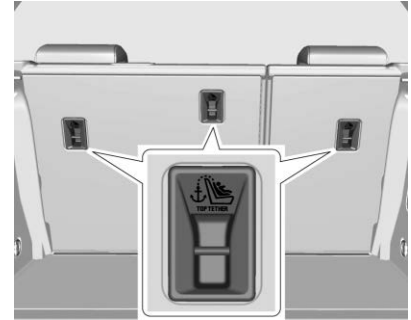

Los anclajes de atadura superior están ubicados en la parte posterior de los respaldos de segunda fila y siempre están alineados con los asientos traseros y se identifican con el símbolo .

No sujete nada además de un sistema de asiento de seguridad para niños a los anclajes de atadura superior del vehículo.

### Instrucciones para sujetar el asiento de seguridad para niños al anclaje de atadura superior:

1. Si el fabricante del asiento de seguridad para niños recomienda que se sujete una atadura superior, sujete y apriete la atadura superior al anclaje de atadura superior, si está equipado. Refiérase a las instrucciones del asiento con retención infantil y a los siguientes pasos:
  - 1.1. Encuentre el anclaje de atadura superior.
  - 1.2. Dirija, sujete, y apriete la atadura superior de acuerdo con las instrucciones de asiento de seguridad para niños y las siguientes instrucciones:

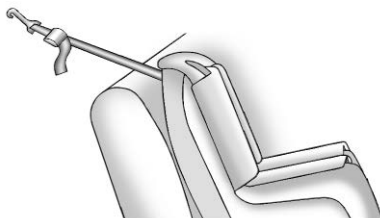

- Si la posición que usa no tiene cabecera o reposacabezas y utiliza una atadura sencilla, dirija la atadura sobre el respaldo.

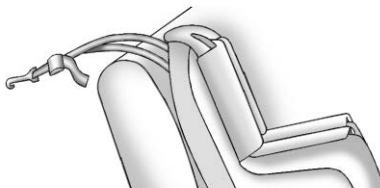

Si la posición que usa no tiene cabecera o reposacabezas y utiliza una atadura dual, dirija la atadura sobre el respaldo.

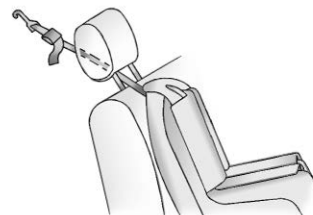

Si la posición que está utilizando tiene un apoyacabezas o un soporte de cabeza y está utilizando sólo una atadura, pase la correa por debajo de la cabecera o del apoyacabezas así como entre las barras de la cabecera o del apoyacabezas.

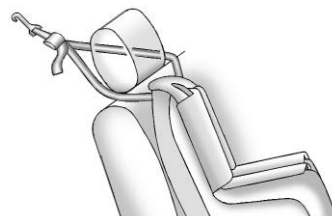

Si la posición que está utilizando tiene un reposacabezas o una cabecera y está utilizando doble correa, levante el reposacabezas o la cabecera y pase la correa por debajo del reposacabezas o de la cabecera así como alrededor de las barras del reposacabezas o de la cabecera.

2. Asegúrese que el gancho del anclaje de atadura superior del asiento de seguridad para niños esté completamente cerrado y asegurado al anclaje de atadura superior.

### Retiro y reinstalación de la cabecera

Las cabeceras traseras del lado de la ventana se pueden retirar si interfieren con la instalación adecuada del asiento de seguridad para niños.

Para retirar la cabecera:

1. Doble parcialmente el respaldo hacia adelante. Vea *Asientos Traseros* ⇨ 68 para obtener información adicional.

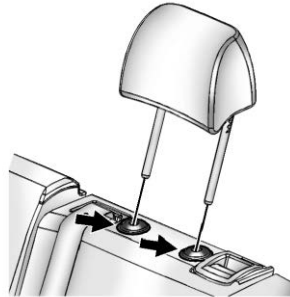

2. Oprima ambos botones en los postes de la cabecera al mismo tiempo, y jale hacia arriba la cabecera.
3. Guarde la cabecera retirada en un lugar seguro.

4. Cuando se retire el asiento de seguridad para niños, vuelva a instalar la cabecera antes de que se utilice la posición de asiento.



### Advertencia

Existe una mayor probabilidad que los ocupantes sufran una lesión de cuello/columna en un accidente con cabeceras que no estén instaladas y ajustadas adecuadamente. No conduzca hasta que las cabeceras de todos los ocupantes estén instaladas y ajustadas adecuadamente.

Para reinstalar la cabecera:

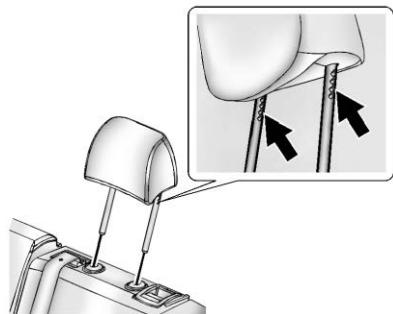

1. Inserte los postes de la cabecera en los orificios que se encuentran en la parte superior del respaldo. Las muescas de los postes deben mirar hacia el lado del conductor del vehículo.
2. Baje la cabecera.

Si es necesario, presione el botón de liberación de altura para ayudar a bajar la cabecera. Vea *Asientos Traseros* ⇨ 68.

3. Trate de mover la cabecera para cerciorarse que está asegurada en su posición.

### Restricciones que aseguran al niño (Con Cinturón de seguridad en el Asiento trasero)

Cuando asegure un asiento de seguridad para niños con los cinturones de asiento trasero, en una posición de asiento trasero, estudie las instrucciones que se incluyen con el asiento de seguridad para niños para asegurar que es compatible con este vehículo.

Si los asientos de seguridad para niños tiene el sistema ISOFIX, vea *Sistemas de Restricción para Niños ISOFIX* ⇨ 99 sobre cómo y dónde instalar los asientos de seguridad para niños utilizando el sistema ISOFIX. Si el asiento de seguridad para niños está asegurado en el vehículo por medio de un cinturón de seguridad y usa un anclaje superior, vea *Sistemas de*

*Restricción para Niños ISOFIX* ⇨ 99 respecto a las ubicaciones de anclaje de la correa superior.

No asegure el asiento para niños en una posición sin el anclaje de atadura superior si la ley nacional o local requiere que se ancle la atadura superior, o si las instrucciones incluidas con el asiento de seguridad para niños dicen que se debe anclar la correa superior.

En Canadá, la ley requiere que los asientos de seguridad para niños que ven hacia delante tengan una atadura superior, y que la atadura esté sujeta.

Si el asiento de seguridad para niños o la posición de asiento del vehículo no tiene el sistema ISOFIX, deberá usar el cinturón de seguridad para asegurar el asiento de seguridad para niños. Asegúrese de seguir las instrucciones incluidas con el asiento con retención infantil.

Asegúrese de leer *Dónde poner el sistema de retención infantil* ⇨ 94, si se necesita instalar más de un asiento con retención infantil en el asiento trasero.

1. Coloque el asiento con retención infantil sobre el asiento.

Para las posiciones de asiento de la segunda fila externa, retire el cinturón de seguridad de la guía. No asegure el asiento de seguridad para niños con el cinturón de seguridad dirigido a través de la guía.

Cuando instale una restricción para niño que vea hacia el frente, puede ser necesario mover el asiento delantero hacia adelante para instalar adecuadamente la restricción conforme a las instrucciones del fabricante del asiento para niños.

2. Tome la placa de cerrojo, y pase las porciones de cintura y hombro del cinturón de

seguridad del vehículo a través o alrededor del asiento de seguridad. Las instrucciones del asiento con retención infantil le mostrarán cómo hacerlo.

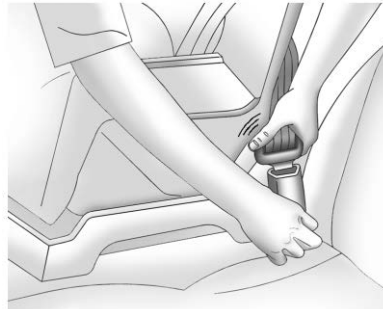

3. Empuje la placa de cerrojo dentro del broche hasta que escuche un sonido de clic.

Coloque el botón de liberación sobre la hebilla, lejos del asiento de seguridad para niños, de tal forma que el cinturón de seguridad se desabroche rápidamente si es necesario.

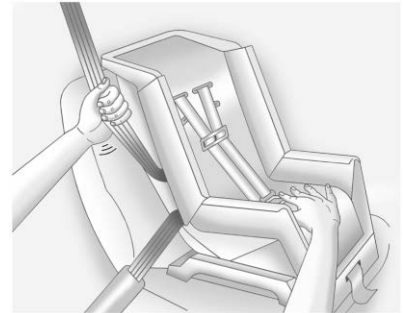

4. Siga las instrucciones en el manual del propietario del asiento de seguridad para apretar y bloquear el asiento de seguridad utilizando el cinturón de seguridad del vehículo.
5. Si el asiento con retención infantil tiene una atadura superior, siga las instrucciones del fabricante del asiento con retención infantil respecto al uso de la atadura superior. Vea *Sistemas de Restricción para Niños ISOFIX* ⇨ 99.



6. Antes de colocar un niño en el asiento con retención infantil asegúrese que esté sujeto firmemente en su lugar. Empuje y jale el asiento de seguridad para niños en diferentes direcciones para cerciorarse de que esté seguro.

Para remover el asiento de seguridad, siga las instrucciones del manual del propietario del asiento de seguridad para desbloquearlo. Desabroche el cinturón de seguridad del vehículo y permítale regresar a la posición guardada. Si la atadura superior está sujeta al anclaje de atadura superior, desconéctela.

### Restricciones que aseguran al niño (Con Cinturón de seguridad en el Asiento delantero)

Este vehículo tiene bolsas de aire. Un asiento trasero es un lugar más seguro para colocar un asiento con

retención infantil que vea hacia delante. *Vea **Dónde poner el sistema de retención infantil** ⇨ 94.*

#### Peligro

NUNCA use un asiento de seguridad para niños que vea hacia atrás en un asiento protegido por una BOLSA DE AIRE ACTIVA frente a éste; puede ocurrir la MUERTE o LESIONES SERIAS para el NIÑO.



Si la restricción para niños utiliza una atadura superior, consulte en *Sistemas de Restricción para Niños ISOFIX* ⇨ 99 las ubicaciones del anclaje de atadura superior.

No asegure el asiento para niños en una posición sin el anclaje de atadura superior si la ley nacional o local requiere que se ancle la atadura superior, o si las instrucciones incluidas con el asiento de seguridad para niños dicen que se debe anclar la correa superior.

Cuando se utiliza un cinturón de seguridad de tres puntos para asegurar la restricción para niños en esta posición, siga las instrucciones que vienen con la restricción para niños y las siguientes instrucciones:

1. Mueva el asiento lo más atrás posible antes de asegurar un asiento con retención infantil que ve hacia delante. Mueva el asiento hacia arriba o el respaldo a una posición vertical, si es necesario, para

- obtener una instalación firme del asiento de seguridad para niños.
2. Coloque el asiento con retención infantil sobre el asiento.
  3. Tome la placa de cerrojo, y pase las porciones de cintura y hombro del cinturón de seguridad del vehículo a través o alrededor del asiento de seguridad. Las instrucciones del asiento con retención infantil le mostrarán cómo hacerlo.

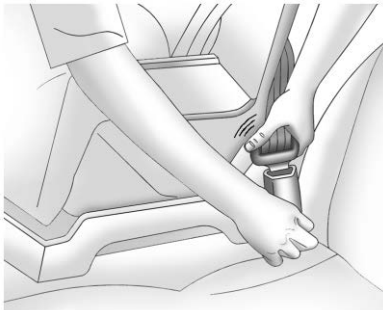

4. Empuje la placa de cerrojo dentro del broche hasta que escuche un sonido de clic.  
  
Coloque el botón de liberación sobre la hebilla, lejos del asiento de seguridad para niños, de tal forma que el cinturón de seguridad se desabroche rápidamente si es necesario.

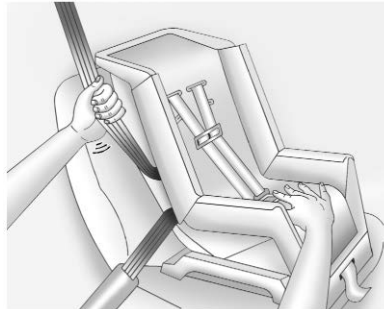

5. Siga las instrucciones en el manual del propietario del asiento de seguridad para apretar y bloquear el asiento

de seguridad utilizando el cinturón de seguridad del vehículo.

6. Si el asiento con retención infantil tiene una atadura superior, siga las instrucciones del fabricante del asiento con retención infantil respecto al uso de la atadura superior. Vea *Sistemas de Restricción para Niños ISOFIX* ⇨ 99.
7. Antes de colocar un niño en el asiento con retención infantil asegúrese que esté sujeto firmemente en su lugar. Empuje y jale el asiento de seguridad para niños en diferentes direcciones para cerciorarse de que esté seguro.

Para remover el asiento de seguridad, siga las instrucciones del manual del propietario del asiento de seguridad para desbloquearlo. Desabroche el cinturón de seguridad del vehículo y permítale regresar a la posición guardada.

## 106 Asientos y sistemas de sujeción

---

Si la atadura superior está sujeta al anclaje de atadura superior, desconéctela.

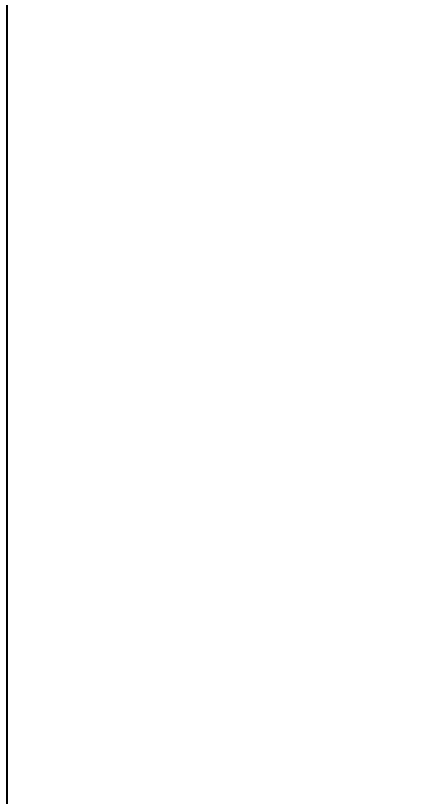

# Almacenamiento

## Compartimientos de almacenamiento

- Compartimientos de almacenamiento ..... 107
- Almacenamiento del tablero de instrumentos ..... 107
- Guantera ..... 107
- Portavasos ..... 107
- Compartimento para lentes oscuros ..... 108
- Almacenamiento debajo del asiento ..... 108

## Características adicionales del almacenamiento

- Cubierta de carga ..... 108
- Sistema de administración de la carga ..... 108
- Red de comodidad ..... 109
- Triángulo de Advertencia ..... 109

## Sistema portaequipajes

- Sistema portaequipajes ..... 110

# Compartimientos de almacenamiento

 **Advertencia**

NO almacene objetos pesados o filosos en los compartimientos de almacenamiento. En un accidente, podrían hacer que se abriera la cubierta y herir a alguien.

## Almacenamiento del tablero de instrumentos



Si está equipado, jale la manija para abrir.

## Guantera

Levante la palanca de la guantera para abrirla.

## Portavasos

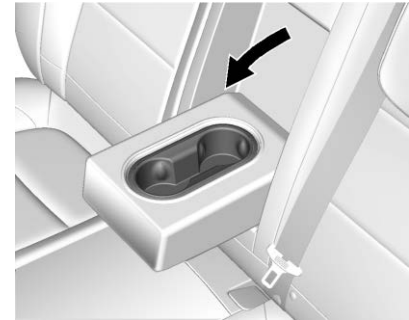

Si está equipado, jale hacia abajo el descansabrazos del asiento trasero para tener acceso.

## Compartimento para lentes oscuros

Puede haber un compartimento para lentes oscuros sobre la puerta del conductor. Jale para abrir.

## Almacenamiento debajo del asiento

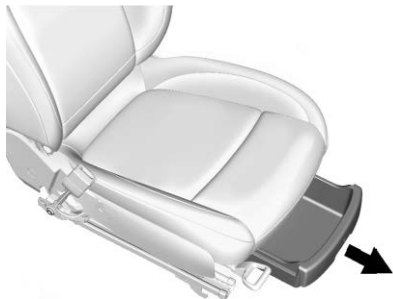

Si está equipado, hay almacenamiento bajo el asiento del pasajero delantero. Levante el extremo de la charola hacia arriba y jale hacia adelante para abrir. Empújelo hacia el asiento para cerrar.

## Características adicionales del almacenamiento

### Cubierta de carga

#### Advertencia

Una cubierta de carga sin asegurar puede golpear a las personas en un paro o vuelta repentinos, o en un choque. Almacene la cubierta de carga con seguridad o remuévala del vehículo.

#### Advertencia

No coloque objetos sobre la cubierta de carga. Las paradas o giros repentinos pueden causar que se arrojen objetos en el vehículo. Usted u otros podrían sufrir lesiones.

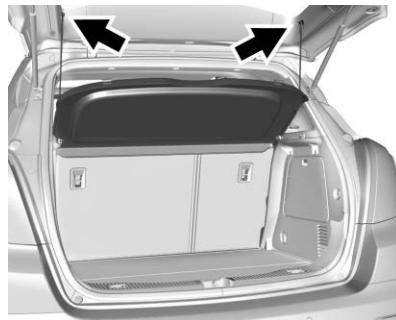

Si está equipado, use la cubierta de carga para cubrir los artículos en la parte trasera del vehículo.

Para instalar, cuelgue los aros sobre las anclas de la compuerta levadiza.

## Sistema de administración de la carga

Este vehículo tiene un sistema de administración de la carga en la parte trasera.

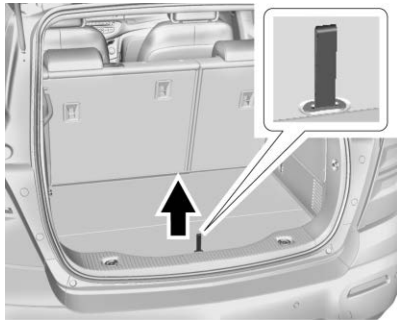

Jale la correa para levantarla.

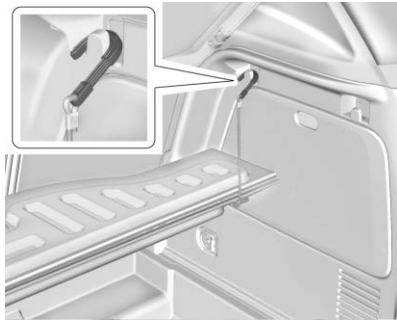

Doble el piso de carga. Coloque el gancho desde el piso de carga dentro del gancho sobre la moldura lateral.

### Red de comodidad

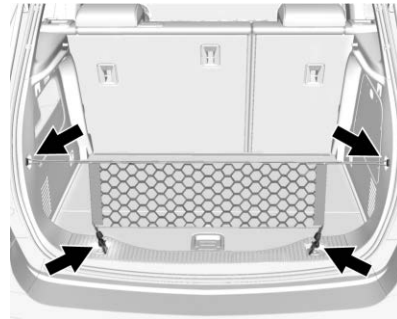

El vehículo puede tener una red de conveniencia. Sujete la red a los anclajes de carga.

La red se debe usar para almacenar pequeñas cargas y no se debe usar para cargas pesadas.

### Triángulo de Advertencia

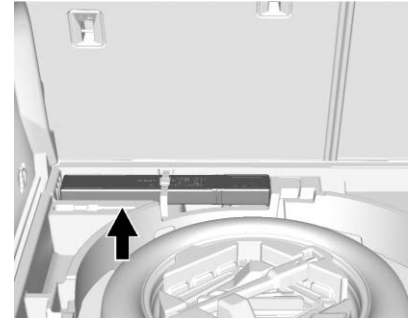

Si está equipado, el triángulo de advertencia se guarda en el compartimento de almacenamiento trasero.

## Sistema portaequipajes

### Advertencia

Si se lleva algo sobre el techo del vehículo que sea más largo o ancho que la rejilla para el techo, como paneles, láminas de madera o un colchón, el viento podría levantarlos al desplazarse el vehículo. Dicho artículo podría ser arrancado violentamente, y con ello causar una colisión y dañar el vehículo. Jamás cargue algo más largo o ancho que el portaequipajes en el techo del vehículo, a menos que use un accesorio transportador certificado por GM.

Para los vehículos con una rejilla de techo, la rejilla se puede utilizar para llevar artículos de carga. Si su rejilla no incluyen travesaños, puede adquirir travesaños Certificados por GM y contar con

estos accesorios. Para mayor información, consulte con su distribuidor.

### Precaución

Colocar carga sobre el portaequipajes que pese más de 75 kg (165 lbs) o que cuelgue hacia atrás o hacia los lados del vehículo puede dañar al vehículo. Coloque la carga de forma que esté bien distribuida entre los rieles, asegurándose de sujetar bien la carga.

Para evitar daños o pérdida de carga cuando el vehículo esté en movimiento, verifique que los travesaños y la carga estén firmemente sujetos. Al subir carga a la rejilla del techo elevará el centro de gravedad del vehículo. Evite las altas velocidades, arranques súbitos, vueltas pronunciadas, frenados repentinos o maniobras bruscas, ya que podría perder el control del vehículo al conducirlo. Si se desplaza a una

distancia larga, en caminos escabrosos, o a altas velocidades, detenga ocasionalmente el vehículo para cerciorarse de que la carga siga firmemente sujeta en su lugar. No rebase la capacidad máxima del vehículo cuando esté subiendo carga al vehículo.

Vea *Límites de carga del vehículo* ⇨ 215.

# Instrumentos y Controles

## Controles

Ajuste del volante .....	112
Controles del volante de dirección .....	112
Claxon .....	113
Limpia/lavaparabrisas .....	113
Limpiador/lavador del medallón .....	114
Brújula .....	115
Reloj .....	116
Tomas de corriente .....	118

## Luces de advertencia, marcadores e indicadores

Luces de advertencia, marcadores e indicadores ...	119
Cuadro de instrumentos .....	120
Velocímetro .....	122
Odómetro .....	122
Odómetro del viaje .....	122
Tacómetro .....	122
Indicador de combustible .....	122
Recordatorios de cinturón de seguridad .....	123

Luz de disponibilidad de bolsa de aire (airbag) .....	124
Luz del sistema de carga .....	124
Indicador de falla (Luz Revise el motor) .....	125
Luz de aviso para servicio del vehículo inmediato .....	127
Indicador del manual del propietario .....	127
Luz de advertencia del sistema de frenos .....	127
Luz de advertencia del sistema de frenos antibloqueo (ABS) .....	128
Luz de pedal de operación ...	128
Luz de cambio .....	129
Luz de advertencia de dirección hidráulica .....	129
Luz de advertencia de alejamiento del carril (LDW) .....	129
Indicador de vehículo al frente .....	129
Asistencia ultrasónica para estacionamiento .....	130
Luz de tracción apagada .....	130
Luz StabiliTrak Off (StabiliTrak apagado) .....	130

Luz del Sistema de Control de Tracción (TCS)/ StabiliTrak .....	131
Luz de advertencia de Temperatura del refrigerante del motor .....	131
Luz de presión de llantas .....	132
Luz de la presión de aceite del motor .....	132
Luz de advertencia de combustible bajo .....	133
Luz del inmovilizador .....	133
Luz de energía reducida del motor .....	133
Luz indicadora de luces altas encendidas .....	134
Luz indicadora de luz antiniebla delantera .....	134
Aviso de luces encendidas ...	134
Luz control de velocidad constante .....	134
Luz pta entreab .....	135

## Pantallas de información

Centro de información del conductor (DIC) .....	135
---	-----

## Mensajes del vehículo

Mensajes del vehículo (Nivel básico) .....	141
--	-----



Mensajes del vehículo (Nivel superior) .....	143
Mensajes de potencia del motor .....	143
Mensajes de velocidad del vehículo .....	144

### Personalización del vehículo

Personalización del vehículo .....	144
------------------------------------	-----

## Controles

### Ajuste del volante



Para ajustar el volante de la dirección:

1. Jale la palanca hacia abajo.
2. Mueva el volante hacia arriba, abajo, adelante o atrás.
3. Jale la palanca hacia arriba para bloquear el volante en su lugar.

No ajuste el volante mientras maneja.

## Controles del volante de dirección

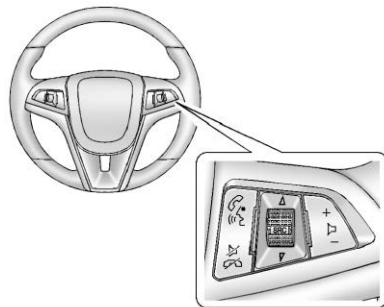

Algunos controles de audio al volante pueden diferir dependiendo de las opciones del vehículo. Algunos controles de audio se pueden ajustar al volante.

/ : Para vehículos que cuentan con Bluetooth o OnStar, presione para interactuar con estos sistemas.

/ : Presione para rechazar una llamada entrante, para finalizar el reconocimiento de voz, o para terminar una llamada actual.  
Presiones para silenciar los

altavoces del vehículo mientras utilice el sistema de infoentretenimiento. Presione de nuevo para activar el sonido.

Para vehículos con sistemas OnStar o Bluetooth, presione para rechazar una llamada entrante o terminar una llamada actual.

△ **SRC** ▽ : Presione para seleccionar la fuente de audio.

Cambie arriba y abajo para seleccionar la estación de radio favorita, pista CD/MP3, archivo USB, canción iPod/iPhone, o música Bluetooth siguiente o anterior.

Cambie y sostenga arriba o abajo para avanzar o retroceder rápidamente las estaciones de radio, pistas CD/MP3, archivos USB, canciones de iPod/iPhone, o música Bluetooth.

+ ▢ - : Presione + o - para aumentar o reducir el volumen.

## Claxon

Oprima  en la almohadilla del volante para hacer sonar el claxon.

## Limpia/lavaparabrisas



La palanca del limpiaparabrisas/lavador está en el lado derecho de la columna de dirección.

Mueva la palanca hacia alguna de las siguientes posiciones:

**Alto** : Úselo para pasadas rápidas.

**Bajo** : Úselo para pasadas lentas.



**INT** : Mueva la palanca hacia arriba hasta INT para pasadas intermitentes, luego gire la banda  INT hacia arriba para pasadas más frecuentes, o hacia abajo para pasadas menos frecuentes.

**OFF (Apagado)** : Utilice para apagar los limpiadores.

**1X** : Para una sola pasada, mueva brevemente la palanca del limpiaparabrisas hacia abajo. Para varias pasadas, mantenga la palanca del limpiaparabrisas abajo.

 : Jale la palanca del limpiaparabrisas hacia usted para rociar líquido de lavado del parabrisas y activar las escobillas. Las escobillas continuarán hasta que se libere la palanca o se alcance el tiempo máximo de lavado. Cuando se libera la palanca del limpiaparabrisas, pueden ocurrir barridos adicionales, que depende durante cuánto tiempo se ha activado el lavador del parabrisas. Vea *Líquido de lavado* ⇨ 292 para obtener más información sobre el llenado del depósito del lavaparabrisas.

### Detención del limpiaparabrisas

Si la ignición se apaga mientras los limpiadores estén en LO, HI o INT, se detendrán inmediatamente.

Si la palanca de los limpiaparabrisas se mueve entonces a OFF antes que se abra la puerta del conductor o dentro de 10 minutos, los limpiaparabrisas se restablecerán y se moverán hasta la base del parabrisas.

Si se mueve la ignición hasta off (apagado) mientras los limpiadores están haciendo pasadas para lavado del parabrisas, los limpiaparabrisas continuarán operando hasta que lleguen a la base del parabrisas.

#### Advertencia

En tiempo muy frío no utilice el lavador hasta que el parabrisas esté templado. De lo contrario, el líquido del lavador formará hielo y bloqueará su visión.

Limpie la nieve y el hielo de las hojas del limpiador antes de usarlas. Si están congeladas en el parabrisas, aflójelas con cuidado o derrita el hielo. Las hojas dañadas del limpiador se deben reemplazar. *Vea Cambio de la pluma limpiaparabrisas ⇨ 298.*

La nieve o el hielo pesados pueden sobrecargar el motor del limpiador. Un interruptor de circuitos detendrá el motor hasta que se enfríe.

### Limpiador/lavador del medallón

Los controles del limpiador/lavador trasero se encuentran en el extremo de la palanca del limpiaparabrisas.

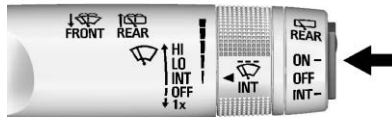

**ON (ACTIVO)** : Presione la porción superior del botón para pasadas continuas en la ventana trasera.

**OFF (Apagado)** : El limpiador trasero se apaga cuando el botón vuelve a la posición del centro.

**INT** : Presione la porción inferior del botón para pasadas intermitentes en la ventana trasera.

 **REAR (PARTE TRASERA)** : Empuje la palanca del limpiaparabrisas hacia adelante para rociar líquido en la ventana trasera. La palanca vuelve a su posición inicial al soltarla.

### Protección de ensamble de brazo del limpiaparabrisas trasero

Al usar un autolavado automático, mueva el control del limpiaparabrisas trasero a OFF para deshabilitar el limpiador trasero. En algunos vehículos, si la transmisión está en N (Neutral) y la velocidad del vehículo es muy baja, el limpiador trasero se estacionará automáticamente bajo el alerón trasero.

La operación del limpiador regresa a normal cuando la transmisión ya no está en N (Neutral) o si se incrementa la velocidad del vehículo.

### Limpiezas en Reversa

Si el control del limpiador trasero está inactivo, el limpiador trasero operará continuamente cuando la palanca de cambio esté en R (Reversa), y el limpiaparabrisas esté realizando pasadas a velocidad baja o alta. Si el control del limpiador trasero está apagado, la palanca de cambio está en R (Reversa) y el limpiaparabrisas delantero está realizando pasadas a intervalos, el limpiador trasero realiza entonces pasadas a intervalos.

Esta función se puede cambiar. Vea *Personalización del vehículo* ⇨ 144.

El depósito del lavador se utiliza para el parabrisas y para la ventana trasera. Revise el nivel del fluido en el depósito si el lavador no funciona. Vea *Líquido de lavado* ⇨ 292.

## Brújula

El vehículo puede tener una pantalla de brújula dentro del Centro de información del conductor (DIC).

### Ajuste de zona de brújula

Bajo ciertas circunstancias, tales como durante un viaje largo o mudarse a una nueva área, la zona de brújula se necesitará restablecer. Si la brújula no se ajusta a la zona correcta, puede dar lecturas falsas. La zona de brújula se debe ajustar al área en la que viaje actualmente el vehículo.

Use los botones del centro de información del conductor (DIC) para ajustar la zona de brújula:

1. Mientras el vehículo esté en P (estacionamiento), presione el botón MENU (Menú) para desplegar el menú del centro de información del conductor (DIC).

2. Presione y sostenga SET/CLR (ajustar/borrar) mientras el desplegado Set Area (Ajustar área) esté activo.



3. Encuentre la ubicación actual del vehículo y el número de la zona en el mapa. Están disponibles de la zona 1 a la zona 15.
4. Use  $\triangle$   $\nabla$  para cambiar al número de zona correcta.
5. Presione SET/CLR (aceptar/borrar) para confirmar la selección.

El sistema de brújula está diseñado para operar cierto número de millas o grados antes de necesitar la señal de los satélites GPS. Cuando la pantalla de la brújula muestra CAL, maneje el vehículo una corta distancia en un área abierta donde pueda recibir la señal GPS. El sistema de brújula determina automáticamente el momento en que se reinicia la señal GPS e indicará nuevamente la dirección.

### Reloj

#### Radio sin pantalla de infoentretenimiento

Los controles del sistema de infoentretenimiento son usados para tener acceso a los ajustes de hora y fecha por medio del sistema del menú. Consulte *Operación* ⇨ 169 sobre cómo usar el sistema del menú.

#### Ajustes de Fecha y Hora

Cuando se activa Ajuste automático no se puede ajustar la hora manualmente.

1. Presione MENU, y seleccione Configuración.
2. Seleccione Hora y Fecha.
3. Seleccione Set Time (Ajuste de hora) o Set Date (Ajuste de fecha).
4. Gire MENU para cambiar el valor.
5. Presione MENU para seleccionar el siguiente valor.
6. Gire MENU para cambiar el valor.
7. Para salir sin guardar, presione ATRÁS en cualquier momento; o para guardar y volver al menú de Hora y fecha, presione MENU varias veces.

#### Ajuste automático

Auto Set requiere un plan de servicio OnStar o conectado activo.

Cuando está activado el ajuste automático, la hora que se muestra en el reloj podría no actualizarse inmediatamente al conducir en una zona horaria diferente.

Cuando se activa Ajuste automático no se puede ajustar la hora manualmente.

Desde el menú Ajuste de hora o Ajuste de fecha:

1. Presione el botón preset bajo Auto Set.
2. Gire MENU para seleccionar Apagado (Manual) o en red celular, y luego presione MENU para seleccionarlo y volver al menú de Hora y fecha.
3. Para salir sin guardar, presione ATRAS en cualquier momento.

#### Configuración del 12/24 Hour Format (Formato de hora 12/24)

Desde el menú Ajuste de hora.





1. Presione el botón preset bajo 12-24 HR para cambiar entre los formatos de 12 y 24 horas.
2. Para volver al menú de Hora y fecha, presione ATRÁS en cualquier momento.

## Radio con pantalla de infoentretenimiento

Los controles del sistema de infoentretenimiento son usados para tener acceso a los ajustes de hora y fecha por medio del sistema del menú. Consulte *Operación* ⇨ 169 sobre cómo usar el sistema del menú.

### Ajuste de Hora y fecha

Cuando se activa Ajuste automático no se puede ajustar la hora manualmente.



1. Presione , después toque Ajustes.
2. Toque Hora y fecha, después Ajustar hora o Ajustar fecha.
3. Toque + o - para ajustar el valor.
4. Toque  o  para ajustar AM o PM para formato de 12 horas.
5. Toque  para volver al menú de Hora y fecha.

### Ajuste automático

Auto Set requiere un plan de servicio OnStar o conectado activo.

Cuando está activado el ajuste automático, la hora que se muestra en el reloj podría no actualizarse inmediatamente al conducirse en una zona horaria diferente.

Cuando se activa Ajuste automático no se puede ajustar la hora manualmente.



1. Presione , después toque Ajustes.
2. Toque Hora y fecha, después Ajuste automático.
3. Seleccione a partir de las selecciones disponibles.
4. Toque  para volver al menú de Hora y fecha.

### Configuración del 12/24 Hour Format (Formato de hora 12/24)

1. Presione , después toque Ajustes.

2. Toque Hora y fecha, después seleccione el formato 12h o 24h.
3. Toque  para volver al menú de Hora y fecha.

### Ajuste el Formato de Mes y Día

1. Presione , después toque Ajustes.
2. Toque Hora y fecha, después Ajustar formato de fecha.
3. Seleccione el formato DD/MM/YYYY (día/mes/año), MM/DD/YYYY (mes/día/año), o YYYY/MM/DD (año/mes/día).
4. Toque  para volver al menú de Hora y fecha.

### Tomas de corriente

#### Salida eléctrica de 110/120 voltios de corriente alterna

Si está equipada, esta salida eléctrica está en la parte trasera de la consola central. Se puede usar para conectar equipo eléctrico que use un límite de 150 watts.

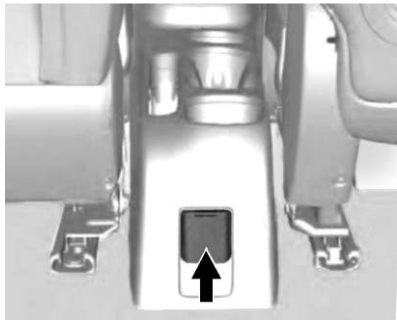

Una luz indicadora en la salida se enciende para indicar que está en uso. La luz se enciende cuando la ignición está encendida y si un equipo que requiera menos de 150

watts está conectado al tomacorriente, y no se detecta una falla del sistema.

La luz indicadora no se enciende cuando la ignición está apagada o si el equipo no está completamente asentado en el tomacorriente.

Si el equipo se conecta usando más de 150 vatios o si se detecta un sistema de fallos, un circuito de protección cierra el suministro eléctrico y la luz del indicador se apaga. Para reiniciar el circuito, desconecte el artículo y conéctelo otra vez, o apague la Energía retenida para los accesorios (RAP) y luego encienda de nuevo. Vea *Energía retenida para los accesorios (RAP)* ⇨ 229. La potencia reinicia cuando el equipo que utiliza 150 vatios o menos se conecta en la salida y no se detecta un sistema de fallos.

La salida eléctrica no está diseñada para y puede no funcionar bien si se conecta alguno de los siguientes:

- Equipo con un vatiaje pico inicial alto, tal como: refrigeradores impulsados por compresor y herramientas eléctricas
- Otros equipos que requieran un suministro eléctrico extremadamente estable, como cobijas eléctricas controladas por microcomputadora, lámparas con sensor táctil, etc
- Equipo medico

## Luces de advertencia, marcadores e indicadores

Las luces de advertencia y los medidores pueden dar aviso de que algo está mal antes de que se convierta en algo lo suficientemente serio como para necesitar una reparación o reemplazo costoso. Evite lesiones poniendo atención a las luces de advertencia y a los medidores.

Algunas luces se encienden brevemente cuando se enciende el motor para indicar que todo está funcionando. Cuando una de las luces de advertencia se enciende y permanece encendida mientras conduce, o cuando uno de los medidores muestra que puede haber un problema, revise la sección que le explica qué hacer. Esperar para hacer alguna reparación puede ser costoso, e incluso peligroso.



## Cuadro de instrumentos



Nivel base métrico, sistema inglés similar

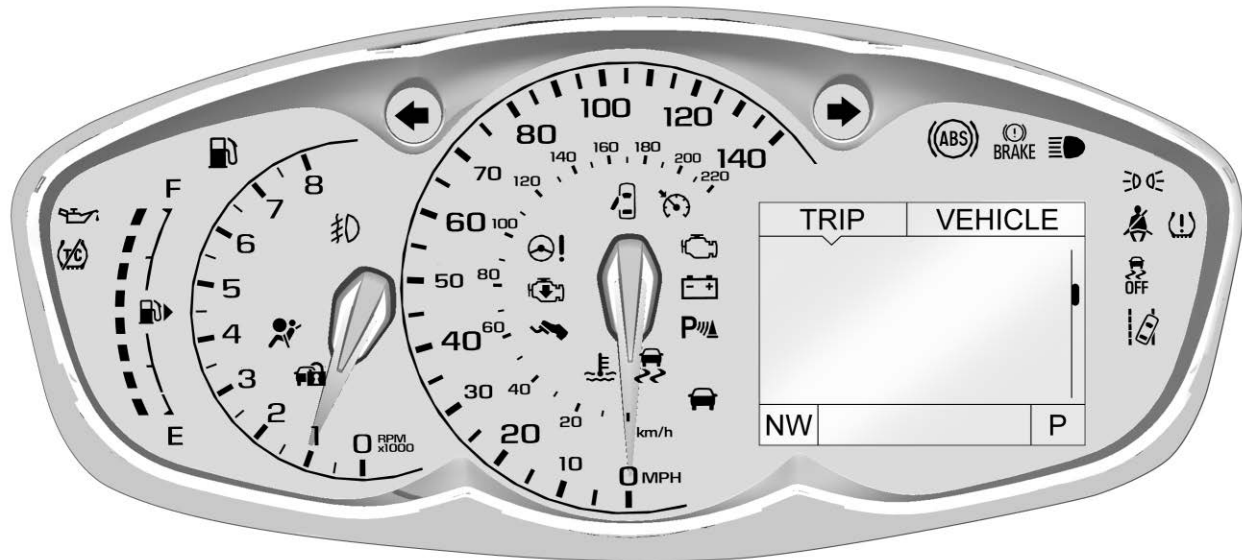

Se muestra Nivel superior inglés, métrico es similar

### Velocímetro

El velocímetro muestra la velocidad del vehículo ya sea en kilómetros por hora (km/h) o en millas por hora (mph).

### Odómetro

El odómetro muestra la distancia que ha recorrido el vehículo, ya sea en kilómetros o en millas.

### Odómetro del viaje

El odómetro de viaje muestra la distancia que ha recorrido el vehículo desde la última vez que el odómetro fue restablecido.

Se puede acceder y restablecer el odómetro de viaje a través del Centro de información del conductor (DIC). Vea *Centro de información del conductor (DIC)* ⇨ 135.

### Tacómetro

El tacómetro muestra la velocidad del motor en revoluciones por minuto (rpm).

#### Precaución

Si el motor es operado con las RPM en el área de advertencia en el extremo alto del tacómetro, el vehículo se podría dañar, y el daño no estaría cubierto por la garantía del vehículo. No opere el motor con las rpm en el área de advertencia.

### Indicador de combustible



#### Se muestra el sistema inglés, similar al métrico

Al activar la ignición, el indicador de combustible muestra cuánto combustible queda en el tanque. Cuando el indicador muestra que está casi vacío, se despliega un mensaje en el Centro de información del conductor (DIC). El vehículo aún cuenta con una pequeña cantidad de combustible, pero deberá agregar más pronto. Una flecha en el indicador de

combustible muestra el lado del vehículo en donde se encuentra el tanque.

Estas son cuatro cosas que algunos usuarios preguntan. Son situaciones normales y no implican ningún problema con el indicador de combustible.

- En la estación de gasolina, la bomba de combustible se apaga antes de que el indicador indique tanque lleno.
- Hay una pequeña diferencia de combustible al llenar hasta donde muestra el medidor. Por ejemplo, el medidor pudo haber indicado que el tanque de combustible estaba medio lleno, pero en realidad se requirió un poco más o un poco menos que medio tanque para rellenarlo.
- La aguja se mueve un poco mientras se da vuelta en una esquina o se acelera.
- El medidor regresa a vacío cuando la ignición se apaga.

## Recordatorios de cinturón de seguridad

### Luz de recordatorio del cinturón de seguridad del conductor

Hay una luz de recordatorio para el cinturón de seguridad del conductor en el grupo de instrumentos.



Al arrancar el vehículo, esta luz parpadea y se puede encender una campanilla para recordar al conductor que abraque su cinturón de seguridad. Después la luz se queda prendida hasta que se abraque el cinturón. Este ciclo puede continuar varias veces si el conductor no abraque su cinturón o si lo desabraque mientras el vehículo está en movimiento.

Si el conductor tiene puesto el cinturón de seguridad, no se encenderá ni la luz ni el sonido.

### Luz de recordatorio del cinturón de seguridad del pasajero

El vehículo también puede tener una luz de recordatorio de cinturón de seguridad del pasajero.



Al arrancar el vehículo, esta luz parpadea y se puede encender una campanilla para recordar a los pasajeros que abraquen su cinturón de seguridad. Después la luz se queda prendida hasta que se abraque el cinturón.

Este ciclo continúa varias veces si el pasajero delantero no abraque su cinturón o si lo desabraque mientras el vehículo está en movimiento.

Si el cinturón de seguridad del pasajero delantero está abrochado, no se escuchará la campanilla ni encenderá la luz.

La luz y la campanilla de recordatorio del cinturón de seguridad del pasajero delantero se pueden activar si se coloca algún objeto en el asiento, como un maletín, una bolsa de mano, una bolsa de víveres, una laptop u otro aparato electrónico. Para desactivar la luz y/o la campanilla de recordatorio, retire el objeto del asiento o abraque el cinturón de seguridad.

### Luz de disponibilidad de bolsa de aire (airbag)

Esta luz indica si existe algún problema eléctrico con el sistema de bolsas de aire. La revisión del sistema incluye el(los) sensor(es) de la bolsa de aire, el sistema de detección de pasajeros (si está equipado), los pretensores, los módulos de la bolsa de aire, el cableado, el sensor de golpes y el módulo de diagnóstico. Para

obtener más información sobre el sistema de las bolsas de aire, vea *Sistema de bolsas de aire* ⇨ 82.



La luz de estado de la bolsa de aire se enciende durante varios segundos al arrancar el vehículo. Si la luz no se enciende entonces, haga que la reparen de inmediato.

#### Advertencia

Si la luz permanece encendida después de prender el vehículo o se enciende mientras va conduciendo, significa que el sistema no está funcionando correctamente. Es posible que las bolsas de aire del vehículo no se inflen durante un choque o se pueden inflar sin ocurrir un

(Continúa)

#### Advertencia (Continúa)

choque. Para ayudar a evitar lesiones, lleve su vehículo a servicio de inmediato.

### Luz del sistema de carga

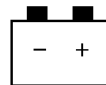

Esta luz deberá encenderse brevemente cuando se activa el interruptor de encendido, pero el motor no está funcionando, como verificación para demostrar que funciona.

Se debe apagar cuando el motor se enciende. Si la luz permanece encendida, o si se enciende mientras conduce, puede haber un problema con el sistema de carga eléctrico. Pida a su concesionario que lo revise. Si conduce mientras esta luz está encendida se puede

descargar la batería. Si se debe conducir una distancia corta con la luz encendida, apague todos los accesorios, como el radio y el aire acondicionado para ayudar a reducir el consumo de batería.

## Indicador de falla (Luz Revise el motor)

Esta luz es parte del sistema de diagnóstico a bordo de control de emisiones del vehículo. Si esta luz está encendida mientras el motor está en operación, se detectó una falla y el vehículo puede requerir servicio. La luz debe encenderse para mostrar que está funcionando cuando la ignición está encendida con el motor sin funcionar para Acceso con llave o en Modo de servicio para Acceso sin llave. Vea *Posiciones del encendido (Acceso sin llave)* ⇨ 220 o *Posiciones del encendido (Acceso con llave)* ⇨ 222.



Con frecuencia las fallas son indicadas por el sistema antes de que cualquier problema sea perceptible. Estar al tanto de la luz y buscar servicio oportunamente cuando se encienda puede prevenir daño.

### Precaución

Si el vehículo se conduce continuamente con esta luz encendida, puede ser que tampoco trabaje el sistema de control de emisiones, la economía de combustible puede ser más baja, y puede ser que el vehículo no marche suavemente. Esto puede generar reparaciones costosas que posiblemente no cubra la garantía del vehículo.

### Precaución

Modificaciones al motor, transmisión, escape, admisión, o sistema de combustible, o el uso de llantas de reemplazo que no cumplan las especificaciones de la llanta original, pueden causar que esta luz se encienda. Esto puede generar reparaciones costosas no cubiertas por la garantía del vehículo. Esto también podría afectar la capacidad del vehículo de pasar una prueba de Inspección/mantenimiento de emisiones. Vea *Accesorios y modificaciones* ⇨ 268.

**Si la luz está parpadeando :** Se detectó una falla que podría dañar el sistema de control de emisiones e incrementar las emisiones del vehículo. Puede ser necesario realizar un diagnóstico y el servicio.

Para ayudar a prevenir daño, reduzca la velocidad del vehículo y evite aceleraciones pesadas y pendientes cuesta arriba.

Si la luz continúa parpadeando, encuentre un lugar seguro para estacionarse. Apague el vehículo y espere al menos 10 segundos antes de volver a encender el motor. Si la luz sigue parpadeando, siga las guías anteriores y lleve el vehículo a servicio con su distribuidor lo más pronto posible.

**Si la luz se enciende y permanece fija :** Se detectó una falla. Puede ser necesario realizar un diagnóstico y el servicio.

Revise lo siguiente:

- Una tapa de combustible suelta o faltante puede causar que la luz se encienda. Vea *Llenado del tanque* ⇨ 262. Unos cuantos viajes conduciendo con el tapón instalado correctamente puede apagar la luz.
- Combustible de baja calidad puede causar la operación ineficiente del motor y capacidad

de conducción deficiente, que puede desaparecer una vez que el motor se caliente. Si esto ocurre, cambie la marca de combustible. Puede necesitar al menos un tanque lleno del combustible adecuado para que se apague la luz. Vea *Combustible recomendado* ⇨ 261.

Si la luz permanece encendida, visite a su distribuidor.

### Verificación de emisiones y Programas de mantenimiento

Si el vehículo requiere una prueba de Inspección/mantenimiento de emisiones, el equipo de prueba probablemente se conectará al Conector de enlace de datos (DLC) del vehículo.



El DLC está debajo del tablero de instrumentos del lado izquierdo del volante. Conectar dispositivos que no se utilicen para realizar una Inspección de emisiones/Prueba de mantenimiento o para dar servicio al vehículo puede afectar la operación del vehículo. Vea *Equipo eléctrico añadido* ⇨ 265. Visite a su distribuidor si necesita asistencia.

Es posible que el vehículo no supere la verificación si:

- La luz está encendida cuando el motor está en operación.
- La luz no se enciende cuando la ignición está encendida con el motor sin funcionar para Acceso con llave o en Modo de servicio para Acceso sin llave.
- Los sistemas de control de emisiones críticos no se diagnosticaron completamente. Si esto sucede, el vehículo no estaría listo para inspección y podría requerir varios días de conducción de rutina antes que el sistema esté listo para inspección. Esto puede suceder

si la batería de 12 voltios se reemplazó o descargó recientemente, o si se dio servicio recientemente al vehículo.

Consulte a su distribuidor si el vehículo no pasa o no puede estar listo para la prueba.

## Luz de aviso para servicio del vehículo inmediato



Para vehículos con esta luz, se enciende si existe una condición en la que sea necesario llevar el vehículo a servicio.

Si la luz se enciende, lleve el vehículo a servicio con su distribuidor lo más pronto posible.

## Indicador del manual del propietario



Este símbolo se muestra cuando usted necesita ver el manual del propietario para obtener instrucciones o información adicional.

## Luz de advertencia del sistema de frenos

Con la ignición encendida, la luz de advertencia del sistema de frenos se enciende al accionar el freno de estacionamiento. Si el vehículo se conduce con el freno de estacionamiento activado, se oye una campana cuando la velocidad del vehículo es mayor a 8 km/h (5 mph).

El sistema de frenos del vehículo está compuesto de dos circuitos hidráulicos. Si uno de los circuitos no funciona, el otro circuito puede seguir trabajando para detener el vehículo. Ambos circuitos necesitan estar trabajando para obtener un rendimiento normal de los frenos.

Si la luz de advertencia se enciende y se oye un sonido podría haber un problema en los frenos. Lleve a revisar el sistema de frenos de inmediato.

Esta luz puede encenderse también debido a un nivel bajo del líquido de frenos. Vea *Líquido de frenos* ⇨ 294 para obtener más información.



Métrico



BRAKE

Inglés



Esta luz se debe encender brevemente al arrancar el motor. Si no se enciende, arrégla y así estará lista para advertirle si hay un problema.

### Advertencia

Es posible que el sistema de frenos no esté funcionando correctamente si la luz de advertencia se enciende. Si conduce con la luz de advertencia del sistema de frenos encendida puede provocar un accidente. Si la luz sigue encendida después de detener cuidadosamente el vehículo a un lado de la carretera, remólo para llevarlo a servicio.

Si la luz se enciende mientras se conduce, salga del camino y deténgase con cuidado. Puede que sea más difícil presionar el pedal, o puede que el pedal quede más cerca del piso. Puede tardar más el detenerse. Si la luz sigue

encendida, solicite una grúa para que lo lleve a servicio. Vea *Cómo remolcar el vehículo* ⇨ 354.

### Luz de advertencia del sistema de frenos antibloqueo (ABS)



Esta luz se enciende brevemente cuando se arranca el motor.

Si no lo está, lleve el vehículo a servicio con su distribuidor. Si el sistema funciona normalmente, la luz indicadora se apaga.

Si se enciende la luz del ABS, apague el vehículo. Si la luz se enciende mientras conduce, deténgase tan pronto sea seguro y apague el motor. Luego arranque de nuevo el motor para reiniciar el sistema. Si la luz del ABS permanece encendida, o si se

vuelve a encender mientras conduce, el vehículo necesita servicio. Si está encendida la luz de advertencia del sistema de frenos común, el vehículo aún tiene frenos, pero no los antibloqueo. Si sigue encendida la luz de advertencia del sistema de frenos regular, el vehículo no tiene frenos antibloqueo y hay un problema con los frenos comunes. Vea *Luz de advertencia del sistema de frenos* ⇨ 127.

### Luz de pedal de operación



Esta luz se enciende cuando el pedal del embrague se necesita aplicar para arrancar el vehículo.

## Luz de cambio



El vehículo puede contar con una luz de cambio a una marcha superior.

Cuando esta luz se encienda, cambie a la siguiente velocidad superior si la condiciones del clima, el camino y el tránsito lo permiten.

## Luz de advertencia de dirección hidráulica



Esta luz se enciende brevemente cuando la ignición se enciende como verificación de que está funcionando.

Si no se enciende, lleve el vehículo a servicio con su distribuidor.

Si la luz permanece encendida, o se enciende mientras conduce, el sistema puede no estar funcionando. Si esto ocurre, acuda a su distribuidor para servicio.

## Luz de advertencia de alejamiento del carril (LDW)



Si está equipado, esta luz se enciende brevemente cuando arranca el vehículo. Si no enciende, lleve el vehículo a servicio.

Esta luz es verde si el LDW está encendido y listo para operar.

Esta luz cambia a ámbar y parpadea para indicar que la marcación de carril se ha cruzado sin utilizar una señal de vuelta en esa dirección.

Vea *Advertencia de cambio de carril (LWD)* ⇨ 259.

## Indicador de vehículo al frente



Si está equipado, este indicador se mostrará en color verde cuando se detecta un vehículo que va delante y ámbar cuando se está siguiendo a un vehículo delante demasiado cerca.

Vea *Sistema de alerta de choque de frente (FCA)* ⇨ 254.

## Asistencia ultrasónica para estacionamiento



Si está equipado, esta luz se enciende brevemente cuando arranca el vehículo. Si no enciende, lleve el vehículo a servicio.

Esta luz indica una falla en el sistema. Llévelo a servicio con su distribuidor.

Vea *Asistente aparcamiento* ⇨ 253.

## Luz de tracción apagada



Si está equipado, esta luz se enciende brevemente cuando arranca el motor. Si no lo está, lleve el vehículo a servicio con su distribuidor. Si el sistema funciona normalmente, la luz indicadora se apagará.

La luz de tracción apagada se enciende cuando el Sistema de control de tracción (TCS) ha sido apagado presionando y liberando el botón TCS/StabiliTrak/ESC.

Esta luz y la luz StabiliTrak/ESC apagado se encienden cuando StabiliTrak/Control electrónico de estabilidad (ESC) se apaga.

Si el sistema TCS está inactivo, el derrape de las ruedas no está limitado. Ajuste la conducción como sea necesario.

Vea *Control de tracción/Control electrónico de estabilidad* ⇨ 244.

## Luz StabiliTrak Off (StabiliTrak apagado)



Si está equipado, esta luz se enciende brevemente cuando arranca el motor. Si no lo está, lleve el vehículo a servicio con su distribuidor.

Esta luz se enciende cuando se apaga el sistema StabiliTrak/control electrónico de estabilidad (ESC). Si StabiliTrak/ESC está apagado, el sistema de control de tracción (TCS) también se apagará.

Si el TCS está apagado, el sistema no asiste en el control del vehículo. Encienda los sistemas TCS y StabiliTrak/ESC y la luz de advertencia se apaga.

Vea *Control de tracción/Control electrónico de estabilidad* ⇨ 244.

## Luz del Sistema de Control de Tracción (TCS)/StabiliTrak



Si está equipado, el Control de StabiliTrak/Estabilidad electrónica o indicador TCS/luz de advertencia se enciende brevemente cuando se arranca el motor.

Si no se enciende, lleve el vehículo a servicio con su distribuidor. Si el sistema funciona normalmente, la luz indicadora se apagará.

Si la luz se enciende y no parpadea, el TCS y potencialmente el sistema StabiliTrak/ESC han sido deshabilitados. Podría mostrarse un mensaje en el DIC. Revise los mensajes del DIC para determinar qué características ya no están funcionando y si el vehículo requiere servicio.

Si la luz indicadora/advertencia está encendida y parpadeando, los sistemas TCS y StabiliTrak/ESC están funcionando activamente.

Vea *Control de tracción/Control electrónico de estabilidad* ⇨ 244.

## Luz de advertencia de Temperatura del refrigerante del motor



Esta luz se enciende brevemente cuando arranca el vehículo.

Si no lo está, lleve el vehículo a servicio con su distribuidor. Si el sistema funciona normalmente, la luz indicadora se apaga.

### Precaución

La luz de advertencia de temperatura del refrigerante del motor indica que el vehículo se ha sobrecalentado. Conducir con esta luz encendida puede dañar el motor y puede ser que esto no esté cubierto por la garantía del vehículo. Vea *Sobrecalentamiento del motor* ⇨ 289.

La luz de advertencia de temperatura del refrigerante del motor se enciende cuando el motor se ha sobrecalentado.

Si esto ocurre, deténgase y apague el motor tan pronto como sea posible. Vea *Sobrecalentamiento del motor* ⇨ 289.

## Luz de presión de llantas



Esta luz se enciende por un momento al arrancar el motor en los vehículos con el Sistema de monitoreo de presión de llantas (TPMS). Brinda información sobre la presión de llantas y el sistema TPMS.

### Cuando la luz se enciende y permanece fija

Esto indica que una o más llantas tienen poco aire.

Deténgase lo antes posible e infle las llantas a la presión que se muestra en la etiqueta de información de llantas y carga. Vea *Presión de llantas* ⇨ 327.

### Cuando la luz parpadea primero y después permanece fija

Si la luz enciende de manera intermitente durante aproximadamente un minuto y después queda encendida, puede haber un problema con el TPMS. Si el problema no se corrige, la luz se encenderá en cada ciclo de encendido. Vea *Funcionamiento del sistema de monitoreo de presión de las llantas* ⇨ 329.

## Luz de la presión de aceite del motor

### Precaución

La falta de mantenimiento adecuado al aceite del motor puede dañar al mismo. Conducir con el aceite de motor bajo también puede dañar el motor. Las reparaciones podrían no estar cubiertas por la garantía del vehículo. Revise el nivel de aceite lo antes posible. Añada aceite si

(Continúa)

### Precaución (Continúa)

se requiere, pero si el nivel de aceite está dentro del rango de funcionamiento y la presión del aceite aún sigue baja, lleve el vehículo a servicio. Siga siempre el programa de mantenimiento para cambiar el aceite del motor.



Esta luz se debe encender brevemente cuando se arranca el motor. Si no se enciende, lleve el vehículo a servicio con su distribuidor.

Si la luz se enciende y permanece así, significa que el aceite no está fluyendo a través del motor correctamente. El vehículo puede

tener poco aceite y puede tener otros problemas del sistema. Visite a su distribuidor.

## Luz de advertencia de combustible bajo



Esta luz se enciende brevemente cuando se arranca el motor. Si no se enciende, lleve el vehículo a servicio con su distribuidor.

Si el sistema funciona normalmente, la luz indicadora se apaga.

Esta luz asimismo se enciende cuando el vehículo tiene un bajo nivel de combustible. Cuando se agrega combustible la luz debería apagarse. Si no lo hace, lleve el vehículo a servicio.

Vea *Llenado del tanque* ⇨ 262.

## Luz del inmovilizador



La luz del inmovilizador se debe encender por un momento cuando se enciende el motor. Si no se enciende, lleve el vehículo a servicio con su concesionario. Si el sistema funciona normalmente, la luz indicadora se apagará.

Si la luz se enciende y el vehículo no enciende, puede haber un problema con el sistema de inmovilizador. Vea *Funcionamiento del inmovilizador (Acceso sin llave)* ⇨ 51 o *Funcionamiento del inmovilizador (Acceso con llave)* ⇨ 52.

## Luz de energía reducida del motor

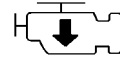

La luz de potencia de motor disminuida se debe encender por un momento cuando se arranca el motor. Si no se enciende, lleve el vehículo a servicio con su distribuidor.

Esta luz aparece en la pantalla al mismo tiempo que el foco indicador de falla cuando ocurre una disminución notoria en el desempeño del vehículo.

El vehículo puede conducirse a una velocidad disminuida cuando está encendida la luz de potencia de motor disminuida, sin embargo, también podrían verse disminuidas la aceleración y la velocidad. Si esta luz permanece encendida,

lleve el vehículo a su distribuidor lo más pronto posible para un diagnóstico y reparación.

### Luz indicadora de luces altas encendidas



Esta luz se enciende cuando las luces altas están en uso.

Vea *Cambiador de luces altas/bajas, faros* ⇨ 156.

### Luz indicadora de luz antiniebla delantera



Para vehículos con luces de niebla delanteras, esta luz se enciende cuando las luces de niebla delanteras están en uso.

La luz se apaga cuando las luces de niebla delanteras se apagan. Vea *Luces de niebla delanteras* ⇨ 158 para obtener más información.

### Aviso de luces encendidas



Esta luz se enciende cuando las luces exteriores están en uso. Vea *Controles de Lámparas Exteriores* ⇨ 155.

### Luz control de velocidad constante



Para vehículos con control de velocidad constante, la luz de control crucero es blanca cuando el control crucero está encendido y listo, y se vuelve verde cuando el control de velocidad constante se establece y está activo.

Se apaga cuando éste se desactiva. Vea *Control de velocidad constante* ⇨ 246.

## Luz pta entreatb



Esta luz se enciende cuando se abre o cuando no está bien cerrada una puerta. Antes de conducir, revise si todas las puertas están cerradas adecuadamente.

## Pantallas de información

### Centro de información del conductor (DIC)

El DIC muestra información sobre el vehículo. También muestra mensajes de advertencia si se detecta un problema en el sistema. Todos los mensajes aparecen en la pantalla del centro de información del conductor (DIC) ubicado en el grupo de instrumentos.

### Operación del DIC y pantallas

En algunos modelos, el vástago de restablecimiento del odómetro de viaje se usa para operar el DIC. En otros modelos, los controles para el DIC están en la palanca de direccional.

### Botones del DIC

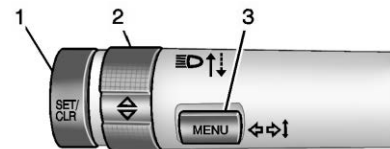

1. **SET/CLR:** (Aceptar/borrar)  
Oprima para fijar o borrar un elemento del menú mostrado.
2.  $\triangle / \nabla$ : Gire la banda para desplazarse a través de los menús.
3. **MENU:** Presione para mostrar el menú de viaje/combustible y el menú de información del vehículo. Este botón también se utiliza para regresar a o salir de la última pantalla proyectada en el DIC.

### Elementos de menú de información del vehículo (DIC nivel base)

Presione MENU para ver el menú del Centro de información del conductor (DIC). Algunos elementos



se muestran en el área de la pantalla superior, algunas en el área de la pantalla inferior, y otras usan áreas de la pantalla tanto superior como inferior. Utilice  $\triangle$  /  $\nabla$  para explorar los elementos del menú. No todos los elementos están disponibles en todos los vehículos. La siguiente es una lista de los posibles elementos del menú:

- Vida restante del aceite
- Unidades
- Programación de llanta

### Vida restante del aceite

Este menú no está disponible mientras el vehículo está en movimiento. Esta pantalla muestra un estimado de la vida útil restante del aceite. Si se despliega 99% , significa que al aceite le queda un 99% de su vida útil.

Cuando la vida del aceite restante sea baja, el mensaje  % CAMBIO aparecerá en la pantalla. Se debe cambiar el aceite lo más pronto posible. Vea *Aceite del Motor*

⇨ 277. Además del Sistema de duración del aceite del motor que monitorea la duración del aceite, se recomienda mantenimiento adicional. Vea *Programa de mantenimiento* ⇨ 370.

Recuerde que la pantalla del contador de Vida del aceite se debe restablecer después de cada cambio de aceite. No se reiniciará sólo. También hay que tener cuidado de no reiniciar accidentalmente la visualización OIL LIFE (vida del aceite) cuando el aceite no se cambie. No se podrá restablecer con precisión hasta el próximo cambio de aceite. Para reiniciar el sistema de duración del aceite del motor presione el botón SET/CLR (Aceptar/borrar) mientras que la pantalla de Oil Life (vida del aceite) está activa. Vea *Sistema de duración del aceite del motor* ⇨ 280.

### Unidades

Este menú no está disponible mientras el vehículo está en movimiento. Presione SET/CLR mientras la pantalla de unidad esté

activa y mueva  $\triangle$  /  $\nabla$  para cambiar las unidades cuando se muestre UNIT SET (ajuste de unidad). Presione SET/CLR (aceptar/borrar) para confirmar la selección. Seleccione 1, 2, o 3 para la pantalla de unidad. 1 son unidades métricas, 2 son unidades imperiales, y 3 son unidades de EUA. Esto cambiará las pantallas en el grupo de instrumentos y el centro de información del conductor (DIC) al tipo de mediciones seleccionadas.

### Programación de llanta

Esta pantalla muestra la concordancia de los sensores del monitor de presión de llantas (TPMS). La pantalla mostrará un vehículo con la medición de presión aproximada para las cuatro llantas. La presión de llantas se muestra ya sea en unidades de kilopascal (kPa) o libras por pulgada cuadrada (psi). Vea *Sistema de monitoreo de presión de las llantas* ⇨ 328 y *Funcionamiento del sistema de monitoreo de presión de las llantas* ⇨ 329.

### Elementos de menú de viaje/ combustible (DIC nivel base)

Presione MENU hasta que se muestre el menú de Viaje/ Combustible. Utilice  $\triangle$  /  $\nabla$  para explorar los elementos del menú. En algunos modelos, use el vástago de restablecimiento del odómetro de viaje para desplazarse a través del menú. No todos los elementos están disponibles en todos los vehículos. La siguiente es una lista de los posibles elementos del menú:

- Odometro del viaje
- Rango de combustible
- Promedio de velocidad del vehículo
- Economía de combustible instantánea
- Economía promedio del combustible
- Temporizador

### Odometro del viaje

Esta pantalla muestra la distancia actual que se recorre ya sea en kilómetros (km) o millas (mi) desde el último reinicio del odómetro de viaje. El odómetro de viaje puede ser reiniciado a cero presionando SET/CLR (establecer/borrar) o presionando y sosteniendo el vástago de reinicio de odómetro de viaje, mientras que se despliega en la pantalla del odómetro de viaje.

### Rango de combustible

Esta pantalla muestra la distancia aproximada que puede conducir el vehículo sin recargar combustible. El estimado de rango de combustible se basa en un promedio de la economía de combustible del vehículo en la historia reciente y la cantidad de combustible que resta en el tanque. No se puede reiniciar el rango de combustible.

### Promedio de velocidad del vehículo

Esta visualización muestra la velocidad promedio del vehículo en kilómetros por hora (km/h) o en millas por hora (mph). Este promedio se calcula en base a las diferentes velocidades del vehículo que se registran desde la última vez que se reinició el valor. La velocidad promedio se puede reiniciar presionando SET/CLR (establecer/borrar) o presionando y sosteniendo el vástago de reinicio de odómetro de viaje mientras se muestra la pantalla de Velocidad promedio de vehículo.

### Economía de combustible instantánea

El desplegado de economía instantánea de combustible muestra la economía actual del combustible en litros por cada 100 kilómetros (L/100 km) o millas por galón (mpg). Este número refleja sólo la economía de combustible aproximada que el vehículo tiene ahora mismo y cambia

frecuentemente conforme cambien las condiciones de manejo. Esta pantalla no puede restablecerse.

### **Economía promedio del combustible**

Esta visualización muestra los litros promedio aproximados por 100 kilómetros (L/100 km) o las millas por galón (mpg). Este número se calcula en base a la cantidad de L/100 km (mpg) registrada desde la última vez que se reinició este elemento del menú. Este número refleja sólo la economía de combustible promedio aproximada que el vehículo tiene ahora mismo, cambiará a medida que cambien las condiciones de manejo. La economía de combustible se puede reiniciar presionando SET/CLR (establecer/borrar) o presionando y sosteniendo el vástago de reinicio de odómetro de viaje mientras se muestra la pantalla de Economía de combustible.

### **Temporizador**

Disponible en algunos vehículos, esta pantalla se puede usar como un temporizador. Para iniciar el temporizador, presione el botón SET/CLR (aceptar/borrar) cuando aparece TIMER (temporizador). La visualización mostrará el tiempo que ha transcurrido desde que se reinició el temporizador por última vez, sin incluir el tiempo en que el interruptor de encendido está apagado. El tiempo seguirá contando siempre que la ignición esté encendida, incluso si se muestra otra visualización en el DIC. El temporizador contará hasta 9 horas, 59 minutos, y 59 segundos (9:59:59), después de eso la visualización volverá a cero. Para detener el temporizador, presione el botón SET/CLR (aceptar/borrar) brevemente cuando aparece TIMER (temporizador). Para reiniciar el temporizador a cero, oprima SET/CLR sin soltarlo.

### **Elementos de menú de viaje/ combustible (DIC de nivel superior)**

Presione MENU hasta que se muestre el menú de Viaje/ Combustible. Utilice  $\Delta$  /  $\nabla$  para explorar los elementos del menú. No todos los elementos están disponibles en todos los vehículos. La siguiente es una lista de los posibles elementos del menú:

- Velocímetro digital
- Viaje 1
- Viaje 2
- Rango de combustible
- Economía de combustible instantánea
- Economía promedio del combustible
- Promedio de velocidad del vehículo
- Temporizador

**Velocímetro digital**

El velocímetro digital, disponible en algunos vehículos, muestra que tan rápido se mueve el vehículo ya sea en kilómetros por hora (km/h) o en millas por hora (mph).

El velocímetro no puede ser reiniciado.

**Viaje 1 y Viaje 2**

Esta pantalla muestra la distancia actual que se recorre ya sea en kilómetros (km) o millas (mi) desde el último reinicio del odómetro de viaje. El odómetro de viaje se puede reiniciar a cero presionando el botón SET/CLR (Aceptar/Borrar) cuando se muestra el odómetro de viaje.

**Rango de combustible**

Esta pantalla muestra la distancia aproximada que puede conducir el vehículo sin recargar combustible. El estimado de rango de combustible se basa en un promedio de la economía de combustible del vehículo en la historia reciente y la cantidad de

combustible que resta en el tanque. No se puede reiniciar el rango de combustible.

**Economía de combustible instantánea**

El desplegado de economía instantánea de combustible muestra la economía actual del combustible en litros por cada 100 kilómetros (L/100 km) o millas por galón (mpg). Este número refleja sólo la economía de combustible aproximada que el vehículo tiene ahora mismo y cambia frecuentemente conforme cambien las condiciones de manejo. A diferencia de la economía promedio, esta pantalla no se puede reiniciar.

**Economía promedio del combustible**

Esta visualización muestra los litros promedio aproximados por 100 kilómetros (L/100 km) o las millas por galón (mpg). Este número se calcula en base a la cantidad de L/100 km (mpg) registrada desde la última vez que se reinició este elemento del menú. Este número

refleja sólo la economía de combustible promedio aproximada que el vehículo tiene ahora mismo, cambiará a medida que cambien las condiciones de manejo. La economía de combustible se puede restablecer al presionar SET/CLR (ajuste/eliminar) mientras se muestra el desplegado de Economía promedio de combustible.

**Promedio de velocidad del vehículo**

Esta visualización muestra la velocidad promedio del vehículo en kilómetros por hora (km/h) o en millas por hora (mph). Este promedio se calcula en base a las diferentes velocidades del vehículo que se registran desde la última vez que se reinició el valor. La velocidad promedio del vehículo puede ser reiniciada presionando el botón SET/CLR mientras que se despliega el Average Vehicle Speed (Velocidad promedio del vehículo).

### Temporizador

Disponibles en algunos vehículos, esta pantalla se puede usar como un temporizador. Para iniciar el temporizador, presione el botón SET/CLR (aceptar/borrar) cuando aparece TIMER (temporizador). La visualización mostrará el tiempo que ha transcurrido desde que se reinició el temporizador por última vez, sin incluir el tiempo en que el interruptor de encendido está apagado. El tiempo seguirá contando siempre que la ignición esté encendida, incluso si se muestra otra visualización en el DIC. El temporizador contará hasta 99 horas, 59 minutos, y 59 segundos (99:59:59), después de eso la visualización volverá a cero. Para detener el temporizador, presione el botón SET/CLR (aceptar/borrar) brevemente cuando aparece TIMER (temporizador). Para reiniciar el temporizador a cero, oprima SET/CLR sin soltarlo.

### Elementos de menú de información del vehículo (DIC de nivel superior)

Oprima MENU (Menú) en la palanca de luces direccionales hasta que se despliegue el menú de información del vehículo. Utilice  $\triangle$  /  $\nabla$  para desplazarse a través de los siguientes posibles elementos del menú:

- Unidades de pantalla
- Presión de llantas
- Vida restante del aceite

### Unidades de pantalla

Mueva  $\triangle$  /  $\nabla$  para cambiar entre métrico o EUA cuando la pantalla de Unidad esté activa. Presione SET/CLR (aceptar/borrar) para confirmar la selección. Esto cambiará la pantalla en el tablero y en el DIC para presentar mediciones ya sea en sistema inglés o métrico.

### Presión de llantas

La pantalla mostrará un vehículo con la medición de presión aproximada para las cuatro llantas. La presión de llantas se muestra ya sea en unidades de kilopascal (kPa) o libras por pulgada cuadrada (psi). Vea *Sistema de monitoreo de presión de las llantas* ⇨ 328 y *Funcionamiento del sistema de monitoreo de presión de las llantas* ⇨ 329.

### Vida restante del aceite

Este menú no está disponible mientras el vehículo está en movimiento. Esta pantalla muestra un estimado de la vida útil restante del aceite. Si se despliega REMAINING OIL LIFE (Vida restante del aceite) 99%, significa que al aceite le queda un 99% de su vida útil.

Cuando la duración del aceite restante está baja, el mensaje CAMBIAR PRONTO EL ACEITE DE MOTOR aparecerá en la pantalla. Se debe cambiar el aceite lo más

pronto posible. Vea *Aceite del Motor* ⇨ 277. Además del Sistema de duración del aceite del motor que monitorea la duración del aceite, se recomienda mantenimiento adicional. Vea *Programa de mantenimiento* ⇨ 370.

Recuerde que la pantalla del contador de Vida del aceite se debe restablecer después de cada cambio de aceite. No se reiniciará sólo. También hay que tener cuidado de no reiniciar accidentalmente la visualización OIL LIFE (vida del aceite) cuando el aceite no se cambie. No se podrá restablecer con precisión hasta el próximo cambio de aceite. Para reiniciar el sistema de duración del aceite del motor presione el botón SET/CLR (Acepta/borrar) mientras que la pantalla de Oil Life (vida del aceite) está activa. Vea *Sistema de duración del aceite del motor* ⇨ 280.

## Mensajes del vehículo

### Mensajes del vehículo (Nivel básico)

Los mensajes del DIC se muestran cuando el estado del vehículo ha cambiado y se requiere una acción para corregir la condición. Pueden aparecer mensajes múltiples, uno tras otro. Todos los mensajes se deben tomar en serio.

En el cuadro de nivel base, los mensajes del vehículo aparecerán como números de código. Algunos de estos códigos podrían aparecer junto con la luz de servicio del vehículo y el símbolo del manual del propietario en la pantalla del DIC.

**2** : No Remote Detected, Press Clutch to Restart (No se detectó remoto, Presione el embrague para reiniciar)

**4** : A/C Off Due to High Engine Temp (Aire acondicionado apagado debido a alta temperatura del motor)

**5** : La columna de dirección está bloqueada.

**7** : Turn Steering Wheel, Turn Key Off, Then On (Gire el volante, gire la llave a apagado y luego a encendido)

**9** : Turn Steering Wheel, Start Vehicle Again (Gire el volante, vuelva a arrancar vehículo)

**10** : Brakes Overheated (Frenos sobrecalentados)

**15** : Check High Mounted Brake Lamp (Revise la luz del freno montada en alto)

**16** : Check Brake Lamps (Revise las luces de freno)

**17** : Headlamp Leveling Malfunction - Contact Service (Falla de nivelación de faro - Póngase en contacto con servicio)

**18** : Falla de luz baja de lado izquierdo

**20** : Falla de luz baja de lado derecho

**21** : Check Left Position Lamp (Revise la lámpara de posición izquierda)

## 142 Instrumentos y Controles

---

**22** : Check Right Position Lamp (Revise la lámpara de posición derecha)

**23** : Falla de luz de reversa

**24** : Falla de luz de matrícula

**25** : Falla de indicador de direccional delantera izquierda

**26** : Falla de indicador de direccional trasera izquierda

**27** : Falla de indicador de direccional delantera derecha

**28** : Falla de indicador de direccional trasera derecha

**35** : Reemplace la batería en la llave remota

**49** : Lane Departure Warning Unavailable (Advertencia de desvío de carril no disponible)

**52** : Change Timing Belt - See Owner's Manual (Cambie la banda de distribución - Vea el manual del propietario)

**53** : Tighten Gas Cap (Apretar tapa de combustible)

**59** : Open, Then Close Driver Window (Abra, luego cierre la ventana del conductor)

**65** : Theft Attempted

**66** : Service Theft Alarm (Dé servicio a alarma anti-robo)

**67** : Service Steering Column Lock (Dé servicio al bloqueo de la columna de dirección)

**68** : Service Power Steering, Drive with Care (Dé servicio a dirección hidráulica, Conduzca con cuidado)

**77** : Service Front Camera (Dé servicio a cámara delantera)

**79** : Aceite de motor bajo – Agregue aceite

**81** : Service Transmission

**84** : La potencia del motor se redujo

**88** : Use cavidad de transmisor para arrancar

**89** : Servicio del vehículo inmediato

**91** : No Remote Detected (No se detectó control remoto)

**92** : No Remote Detected, Press Brake To Restart (No se detectó control remoto, Presione freno para volver a arrancar)

**93** : Press Button Again to Turn Engine Off (Presione el botón de nuevo para apagar el motor)

**94** : Shift to Park (Cambiar a estacionamiento)

**95** : Service Airbag

**174** : Low Battery

**258** : Asistente de estacionamiento desactivado

### Mensajes sobre el aceite del motor

#### CAMBIO de %

Este mensaje aparece cuando se necesita cambiar el aceite del motor. Al cambiar el aceite del motor, asegúrese de reiniciar el Oil life system (Sistema de vida de aceite). Vea *Sistema de duración del aceite del motor* ⇨ 280, *Aceite del Motor* ⇨ 277 y *Programa de mantenimiento* ⇨ 370.

## Mensajes del vehículo (Nivel superior)

Los mensajes que se muestran en el DIC indican el estado del vehículo o que pueden ser necesarias algunas acciones para corregir una condición. Pueden aparecer mensajes múltiples, uno tras otro.

Los mensajes que no requieren acción inmediata pueden ser reconocidos y borrados oprimiendo SET/CLR (Aceptar/Borrar). Los mensajes que requieren acción inmediata no pueden ser borrados hasta que se lleve a cabo esa acción.

Todos los mensajes se deben tomar en serio; borrar el mensaje no corregirá el problema.

Si aparece el mensaje SERVICE (Dé servicio), consulte a su distribuidor.

Siga las instrucciones proporcionadas en los mensajes. el sistema muestra mensajes respecto a los siguientes temas:

- Mensajes de servicio
- Niveles de fluido
- Seguridad del vehículo
- Frenos
- Sistemas de control de recorrido
- Sistemas de asistencia al conductor
- Control de velocidad constante
- Iluminación y reemplazo de focos
- Sistemas de limpia/lavaparabrisas
- Puertas y ventanas
- Cinturones de seguridad
- Sistemas de bolsa de aire
- Motor y Transmisión
- Presión de llantas
- Batería

## Mensajes de potencia del motor

### POTENCIA REDUCIDA DEL MOTOR

Este mensaje aparece cuando se reduce la potencia de impulso del vehículo. La potencia reducida del impulso puede afectar la capacidad de aceleración del vehículo. Si este mensaje se enciende, pero no se observa reducción en el desempeño, siga su camino. El desempeño se puede reducir la próxima vez que conduzca el vehículo. El vehículo se puede conducir mientras esté encendido este mensaje, pero la aceleración y la velocidad máximas pueden ser limitadas. Siempre que este mensaje permanezca encendido, o que se proyecte repetidamente, debe llevar el vehículo con el distribuidor para darle servicio lo más pronto posible.



## Mensajes de velocidad del vehículo.

### VELOC. LIMITADA A XXX KM/H (MPH)

Este mensaje muestra que la velocidad del vehículo se ha limitado a la velocidad mostrada. La velocidad limitada es una protección para varios sistemas de impulso y del vehículo, tales como lubricación, térmicos, suspensión, Conductor adolescente si está equipado, o llantas.

## Personalización del vehículo

### Menú de personalización (Radio sin pantalla de infoentretenimiento)

Los controles del sistema de Audio se utilizan para tener acceso a los menús de personalización de varias características del vehículo.

Las siguientes son todas las funciones de personalización posibles. Dependiendo del vehículo, algunas pueden no estar disponibles.

**MENU** : Gire para desplazarse por los menús o elementos de preparación. Oprima para entrar a los menús y seleccionar los elementos de los menús.

**BACK** : Presione para salir o regresar a la pantalla o menú previos.

Para ingresar a un menú:

1. Oprima MENU.
2. Gire MENU al menú deseado.

3. Presione MENU para seleccionar.

Los menús y funciones pueden variar dependiendo de las opciones del vehículo.

### Ingresó a los menús de personalización

Seleccione Settings (Configuración) en la Página de inicio.

Los siguientes menús pueden estar disponibles:

- Fecha y Hora
- Configuración de tono
- Control automático de volumen
- Volumen max de inicio
- Configuración del vehículo

### Fecha y Hora

Seleccione Hora y fecha para ajustar el reloj. Vea *Reloj* ⇨ 116.

### Configuración de tono

Seleccione para establecer el tono del radio. Vea "Configuración de tono" bajo "Controles de radio sin pantalla de infoentretenimiento" en *Operación* ⇨ 169.

### Control automático de volumen

Esta función ajusta el volumen del radio automáticamente, según la velocidad del vehículo.

Seleccione el valor deseado.

### Volumen max de inicio

Cuando el vehículo está encendido y el volumen de radio es mayor a este nivel establecido, el volumen se ajusta a este nivel.

Seleccione el valor deseado.

### Configuración del vehículo

Seleccione y se puede proyectar lo siguiente:

- Confort y comodidad
- Sistemas de colisión/detección
- Languages (Idiomas)

- Luces
- Seguros eléc. puertas
- Cierre, apert., arranq. remotos
- Restaurar ajustes de fábrica
- Información de software

### Confort y comodidad

Seleccione y se puede proyectar lo siguiente:

- Volumen de señales
- Limpieza automática en reversa

### Volumen de señales

Esto permite cambiar esta función.

Seleccione normal o alto.

### Limpieza automática en reversa

Esto permite apagar o encender esta función. Cuando esté encendida, y los limpiadores delanteros estén encendidos, el limpiaparabrisas de la ventanilla trasera se encenderá automáticamente cuando el vehículo se cambie a R (Reversa).  
Seleccione encendido o apagado.

### Sistemas de colisión/detección

Si está equipado, seleccione y se puede proyectar lo siguiente:

- Asistente aparcamiento
- Alerta de zona ciega lateral

### Asistente aparcamiento

Esto permite apagar o encender esta función.

Seleccione encendido o apagado.

### Alerta de zona ciega lateral

Esto permite apagar o encender esta función. Vea *Alerta de la zona ciega lateral (SBZA)* ⇨ 257.

Seleccione Activ o Desactivado.

### Languages (Idiomas)

Seleccione, luego seleccione entre el(los) idioma(s) disponible(s).

El idioma seleccionado puede no soportar todas las funciones de infoentretenimiento.

### Luces

Seleccione el menú Iluminación y se puede mostrar lo siguiente:

- Luz de salida

### Luz de salida

Seleccione para ajustar cuánto tiempo permanecerán encendidas las luces exteriores cuando sale del vehículo y el exterior está oscuro. Vea *Iluminación de salida* ⇨ 160.

Seleccione el tiempo deseado.

### Seguros eléc. puertas

Seleccione y se puede proyectar lo siguiente:

- Puerta abierta Anti cierre accidental
- Cierre automático de puertas
- Cierre retardado de puertas

### Puerta abierta Anti cierre accidental

Cuando se activa, esta función evitará que el seguro de la puerta del conductor se bloquee cuando la puerta está abierta. Si esta función

está encendida, el menú Bloqueo demorado de puerta no estará disponible.

Seleccione Off (apagado) u On (encendido).

### Desbloqueo automático de puerta

Esto permite seleccionar en cuál de las puertas se liberará el seguro cuando la transmisión se pone en P (estacionamiento) con transmisión automática o cuando se apague el vehículo con transmisión manual.

Seleccione Desactivado, Todas las puertas, o Puerta de conductor.

### Cierre retardado de puertas

Cuando se activa, esta característica demora el bloqueo de los seguros de las puertas. Para anular la demora, presione el interruptor de seguros eléctricos en la puerta.

Seleccione Off (apagado) u On (encendido).

### Cierre, apert., arranq. remotos

Seleccione y se puede proyectar lo siguiente:

- Luz de apertura remota
- Señal de cierre remoto
- Apertura remota
- Desbloqueo pasivo de puerta
- Bloqueo Parcial de Puerta
- Contr Remot olvidado en veh

### Luz de apertura remota

Cuando se activa, las luces exteriores destellarán cuando se desbloquea el vehículo con el transmisor remoto de acceso sin llave (RKE). Vea *Funcionamiento del sistema de entrada sin llave a control remoto (RKE) (Acceso sin llave)* ⇨ 33 o *Funcionamiento del sistema de entrada sin llave a control remoto (RKE) (Acceso con llave)* ⇨ 40.

Seleccione Off (apagado) o Flash Lights (intermitentes).

**Señal de cierre remoto**

Seleccione para ajustar cuál tipo de retroalimentación se obtiene cuando se presiona  en el transmisor de acceso sin llave (RKE). Vea *Funcionamiento del sistema de entrada sin llave a control remoto (RKE) (Acceso sin llave)* ⇨ 33 o *Funcionamiento del sistema de entrada sin llave a control remoto (RKE) (Acceso con llave)* ⇨ 40.

Seleccione Off (apagado), Luces y claxon, Sólo luces, o Sólo claxon.

**Apertura remota**

Seleccione para ajustar qué puertas se desbloquearán cuando presione  en el transmisor RKE. Vea *Funcionamiento del sistema de entrada sin llave a control remoto (RKE) (Acceso sin llave)* ⇨ 33 o *Funcionamiento del sistema de entrada sin llave a control remoto (RKE) (Acceso con llave)* ⇨ 40.

Seleccione Puerta de conductor o Todas las puertas.

**Desbloqueo pasivo de puerta**

Seleccione cuáles puertas se desbloquearán cuando el transmisor RKE esté dentro del alcance y se use el botón de la manija exterior de la puerta del conductor para desbloquear el vehículo. Vea *Funcionamiento del sistema de entrada sin llave a control remoto (RKE) (Acceso sin llave)* ⇨ 33 o *Funcionamiento del sistema de entrada sin llave a control remoto (RKE) (Acceso con llave)* ⇨ 40.

Seleccione Sólo puerta de conductor o Todas las puertas.

**Bloqueo Parcial de Puerta**

Esto permite que se encienda o apague el bloqueo pasivo y se seleccione la retroalimentación. Vea *Funcionamiento del sistema de entrada sin llave a control remoto (RKE) (Acceso sin llave)* ⇨ 33 o *Funcionamiento del sistema de entrada sin llave a control remoto (RKE) (Acceso con llave)* ⇨ 40.

Seleccione Desactivado, Activ, o Encendido con sonido de claxon.

**Contr Remot olvidado en veh**

Esta característica suena una alerta cuando el transmisor RKE se deja en el vehículo. Este menú también activa la alerta de Control remoto ya no está en el vehículo.

Seleccione Desactivado o Activ.

**Restaurar ajustes de fábrica**

Seleccione para regresar todas las personalizaciones del vehículo a los ajustes predeterminados.

Seleccione Sí o No.

**Información de software**



Seleccione para ver la información del software de radio.

**Menú de personalización (Radio con pantalla de infoentretenimiento)**

La configuración puede hacerse con la ignición encendida y el vehículo sin moverse.

Las siguientes son todas las funciones de personalización posibles. Dependiendo del vehículo, algunas pueden no estar disponibles.

 : Presione para ingresar al Menú de página de inicio.

  : Toque para desplazarse por los menús o elementos de preparación.

 : Toque para salir o regresar a la pantalla o menú previos.

Para ingresar al menú:

1. Oprima .
2. Toque Ajustes.

Toque el elemento de menú para seleccionarlo. Cada uno de los menús se describe en la siguiente información.

Los menús y funciones de configuración pueden variar dependiendo de las opciones del vehículo.

La siguiente lista de artículos de menú puede estar disponible:

- Hora y fecha
- Idioma (Language)
- Modo de Valet
- Radio
- Vehículo
- Bluetooth
- Apple CarPlay
- Android Auto
- Lanzamiento automático de USB
- Apagar pantalla
- Cámara retrovisora
- Regresar a ajustes de fábrica
- Información de software
- Wi-Fi

### **Hora y fecha**

Seleccione Hora y fecha para ajustar el reloj. Vea *Reloj* ⇨ 116.

### **Idioma (Language)**

Seleccione, luego seleccione entre el(los) idioma(s) disponible(s).

### **Modo de Valet**

Esto bloqueará el sistema de infoentretenimiento y los controles del volante de dirección. También puede limitar el acceso a las ubicaciones de almacenamiento del vehículo, si está equipado.

Para habilitar el modo Valet:

1. Introduzca un código de cuatro dígitos en el teclado.
2. Toque Ingresar para ir a la pantalla de confirmación.
3. Vuelva a introducir el código de cuatro dígitos.

Seleccione Lock (bloquear) o Desbloquear para bloquear o desbloquear el sistema. Toque Atrás para regresar el menú anterior.

### **Radio**

Seleccione y se puede proyectar lo siguiente:

- Administrar favoritos
- Retroalimentación audible
- Desplazamiento de texto
- Configuración de tono

- Volumen automático
- Volumen máximo de Arranque

### Administrar favoritos

Toque para fijar el número de favoritos a mostrar.

### Retroalimentación audible

Esto permite apagar o encender Retroalimentación audible.

Seleccione Desactivado o Activ.

### Desplazamiento de texto

Seleccione para ver el desplazamiento de texto en la pantalla.

Seleccione Desactivado o Activ.

### Configuración de tono

Seleccione para ajustar el tono del radio. Vea *Operación* ⇨ 169.

### Volumen automático

Esta función ajusta el volumen basándose en la velocidad del vehículo y el ruido ambiental.

Seleccione Desactivado, Bajo, Medio-Bajo, Medio, Medio-Alto, o Alto.

### Volumen máximo de Arranque

Esta característica ajusta el volumen máximo de arranque. Si el vehículo está encendido y el volumen es mayor a este nivel, el volumen se ajusta a este nivel. Para establecer el volumen máximo de arranque, toque + o - para aumentarlo o disminuirlo.

### Vehículo

Seleccione y se puede proyectar lo siguiente:

- Clima y calidad de aire
- Sistemas de Colisión/Detección
- Comodidad y Conveniencia
- Iluminación
- Seguros Eléctricos de Puertas
- Bloqueo, desbloqueo, arranque remoto

### Clima y calidad de aire

Seleccione y se puede proyectar lo siguiente:

- Calefacción autom Asientos

### Calefacción autom Asientos

Cuando está activada, esta función automáticamente activará los asientos con calefacción al nivel requerido por la temperatura interior. Los asientos con calefacción automática se pueden apagar utilizando los botones de asientos con calefacción en la consola central. Vea *Asientos delanteros con calefacción* ⇨ 66.

Seleccione Desactivado o Activ.

### Sistemas de Colisión/Detección

Seleccione y se puede proyectar lo siguiente:

- Asistencia de estacionamiento
- Alerta de tráfico cruzado trasero
- Alerta de zona ciega lateral

### Asistencia de estacionamiento

Esto permite apagar o encender la función. Vea *Asistente aparcamiento* ⇨ 253.

Seleccione Desactivado, Activ u On (encendido) con la Barra de remolque conectada.

### Alerta de tráfico cruzado trasero

Esto permite apagar o encender la función Alerta de tráfico cruzado trasero.

Seleccione Desactivado o Activ.

### Alerta de zona ciega lateral

Esto permite apagar o encender esta función. Vea *Alerta de la zona ciega lateral (SBZA)* ⇨ 257.

Seleccione Activ o Desactivado.

### Comodidad y Conveniencia

Seleccione y se puede proyectar lo siguiente:

- Volumen de señales
- Limpieza automática en reversa

### Volumen de campanilla

Seleccione para ajustar el nivel de volumen de campanilla.

Toque + o – para ajustar el volumen.

### Limpieza automática en reversa

Esto permite apagar o encender esta función. Cuando esté encendida, y los limpiadores delanteros estén encendidos, el limpiaparabrisas de la ventanilla trasera se encenderá automáticamente cuando el vehículo se cambie a R (Reversa).

Seleccione Activ o Desactivado.

### Iluminación

Seleccione y se puede proyectar lo siguiente:

- Luces de localizador de vehículo
- Iluminación de salida

### Luces de localizador de vehículo

Esta función destella las luces exteriores y permite que los faros delanteros, luces de estacionamiento, luces traseras, y

la mayoría de las luces interiores se enciendan brevemente cuando se oprime  en el transmisor de Entrada remota sin llave (RKE) para ubicar el vehículo.

Seleccione Desactivado o Activ.

### Iluminación de salida

Esto permite seleccionar cuánto tiempo permanecerán encendidas las luces exteriores cuando sale del vehículo y el exterior está oscuro.

Seleccione Desactivado, 30 Segundos, 60 Segundos o 120 Segundos.

### Seguros Eléctricos de Puertas

Seleccione y se puede proyectar lo siguiente:

- Con Puerta abierta no Bloquear
- Desbloqueo automático de puerta
- Bloqueo Retardado de puerta

### Con Puerta abierta no Bloquear

Cuando se activa, esta función evitará que el seguro de la puerta del conductor se bloquee cuando la

puerta está abierta. Si esta función está encendida, el menú Bloqueo demorado de puerta no estará disponible.

Seleccione Desactivado o Activ.

### **Desbloqueo automático de puerta**

Esto permite elegir cuál de las puertas se desbloqueará automáticamente al cambiar a P (estacionamiento).

Seleccione Desactivado, Todas las puertas, o Puerta de conductor.

### **Bloqueo Retardado de puerta**

Cuando se activa, esta característica demora el bloqueo de los seguros de las puertas. Para anular la demora, presione el interruptor de seguros eléctricos en la puerta.

Seleccione Desactivado o Activ.

### **Bloqueo, desbloqueo, arranque remoto**

Seleccione y se puede proyectar lo siguiente:

- Retroalimentación desbloqueo Remoto
- Retroalimentación de bloqueo remoto
- Desbloqueo remoto de puerta
- Calefac asientos arranq remot
- Desbloqueo pasivo de puerta
- Bloqueo Parcial de Puerta
- Contr Remot olvidado en veh

### **Retroalimentación desbloqueo Remoto**

Cuando se activa, las luces exteriores destellarán cuando se desbloquea el vehículo con el transmisor de acceso sin llave.

Seleccione Desactivado o Luces intermitentes.

### **Retroalimentación de bloqueo remoto**

Esto permite seleccionar qué tipo de retroalimentación se obtiene cuando se bloquea el vehículo con el transmisor de acceso sin llave.

Seleccione Desactivado, Luces y claxon, Sólo luces, o Sólo claxon.

### **Desbloqueo remoto de puerta**

Esto permite seleccionar que puerta se desbloqueará al presionar  del transmisor RKE.

Seleccione Todas las puertas o Puerta de conductor.

### **Calefac asientos arranq remot**

Si está equipado y habilitado, esta función encenderá la calefacción de los asientos cuando se utiliza el arranque remoto en días fríos.

Seleccione Desactivado o Activ.

### **Desbloqueo pasivo de puerta**

Seleccione cuáles puertas se desbloquearán cuando el transmisor RKE esté dentro del alcance y se use el botón de la manija exterior de la puerta del conductor para desbloquear el vehículo. Vea *Funcionamiento del sistema de entrada sin llave a control remoto (RKE) (Acceso sin llave)* ⇨ 33 o *Funcionamiento del sistema de entrada sin llave a control remoto (RKE) (Acceso con llave)* ⇨ 40.



## 152 Instrumentos y Controles

Seleccione Sólo puerta de conductor o Todas las puertas.

### Bloqueo Parcial de Puerta

Esto permite que se encienda o apague el bloqueo pasivo y se seleccione la retroalimentación. Vea

*Funcionamiento del sistema de entrada sin llave a control remoto (RKE) (Acceso sin llave)* ⇨ 33 o *Funcionamiento del sistema de entrada sin llave a control remoto (RKE) (Acceso con llave)* ⇨ 40.

Seleccione Desactivado, Activ, o Encendido con sonido de claxon.

### Contr Remot olvidado en veh

Esta característica suena una alerta cuando el transmisor RKE se deja en el vehículo.

Seleccione Desactivado o Activ.

### Bluetooth

Seleccione y se puede proyectar lo siguiente:

- Descubrible
- Información de dispositivo
- Administrador de Dispositivos

- Cambiar NIP de conexión
- Tonos de llamada
- Orden de clasificación
- Números de correo de voz
- Alertas por mensaje de texto

### Descubrible

Esto permite al sistema encontrar un dispositivo.

Seleccione Desactivado o Activ.

### Información de dispositivo

Consulte información sobre el nombre del dispositivo, la dirección y el Número de identificación personal (NIP).

### Administrador de Dispositivos

Seleccione para conectar una fuente telefónica diferente, desconectar un teléfono, o borrar un teléfono.

### Cambiar NIP de conexión

Seleccione para cambiar el NIP de un dispositivo.

### Tonos de llamada

Seleccione para cambiar el tono de llamada para ese teléfono específico. El teléfono no necesita estar conectado para cambiar los tonos de llamada.

### Orden de clasificación

Seleccione para cambiar el orden de la lista de contactos.

Seleccione Nombre/Apellido o Apellido/Nombre.

### Números de correo de voz

Esta función muestra el número del buzón de voz para todos los teléfonos conectados. Para cambiar el número de correo de voz, seleccione  o EDITAR. Escriba un número nuevo, luego seleccione GUARDAR.

### Alertas por mensaje de texto

Esto permite apagar o encender la función.

Seleccione Desactivado o Activ.

**Apple CarPlay**

Seleccione y se puede proyectar lo siguiente:

- Apple CarPlay
- Administrar dispositivos CarPlay de Apple

**Apple CarPlay**

Esta función permite que los dispositivos Apple sean conectados al sistema de Sistema de Infoentretenimiento a través de un puerto USB.

Seleccione Desactivado o Activ.

**Administrar dispositivos CarPlay de Apple**

Seleccione para administrar dispositivos Apple. Apple CarPlay debe estar activado para que se tenga acceso a esta función.

**Android Auto**

Seleccione y se puede proyectar lo siguiente:

- Android Auto

- Administrar dispositivos automáticos Android

**Android Auto**

Esta función permite que los dispositivos Android sean conectados al sistema de Sistema de Infoentretenimiento a través de un puerto USB.

Seleccione Desactivado o Activ.

**Administrar dispositivos automáticos Android**

Seleccione para administrar dispositivos Android. Android Auto debe estar activado para que se tenga acceso a esta función.

**Lanzamiento automático de USB**

Esto permite que dispositivos de Android y Apple CarPlay se conecten automáticamente cuando se conectan al puerto USB.

Seleccione Desactivado o Activ.

**Apagar pantalla**

Seleccione para apagar la pantalla. Toque en cualquier lugar de la pantalla de infoentretenimiento o cualquier control de infoentretenimiento en la columna central para encender la pantalla.

**Cámara retrovisora**

Seleccione y se puede proyectar lo siguiente:

- Líneas de orientación
- Símbolos asistente estacionamiento

**Líneas de orientación**

Seleccione para apagar o encender. Consulte *Cámara de visión trasera (RCV)* ⇨ 251.

**Símbolos asistente estacionamiento**

Seleccione para apagar o encender. Consulte *Cámara de visión trasera (RCV)* ⇨ 251.

### **Regresar a ajustes de fábrica**

Seleccione y se puede proyectar lo siguiente:

- Restaurar ajustes de vehículo
- Borrar todos los datos privados
- Restaurar ajustes de radio

### **Restaurar ajustes de vehículo**

Esto permite seleccionar la restauración de la configuración del vehículo.

Seleccione Continuar o Cancelar.

### **Borrar todos los datos privados**

Seleccione para borrar toda la información privada del vehículo.

Seleccione Continuar o Cancelar.

### **Restaurar ajustes de radio**

Esto permite que la selección restaure la configuración del radio.

Seleccione Continuar o Cancelar.

### **Información de software**

Seleccione para ver o actualizar la información del software actual del sistema de infoentretenimiento.

### **Wi-Fi**

Seleccione y se puede proyectar lo siguiente:

- Wi-Fi
- Administrar redes Wi-Fi

### **Wi-Fi**

Esta función permite que se apaguen o enciendan las redes Wi-Fi.

Seleccione Desactivado o Activ.

### **Administrar redes Wi-Fi**

Seleccione para administrar las redes Wi-Fi. Wi-Fi debe estar activado para que se tenga acceso a esta función.

## Iluminación

### Iluminación exterior

Controles de Lámparas Exteriores .....	155
Cambiador de luces altas/bajas, faros .....	156
Luz Intermitente .....	156
Luces diurnas (DRL) .....	156
Sistema automático de faros delanteros .....	157
Intermitentes de advertencia de peligro .....	158
Señales direccionales y de cambio de carril .....	158
Luces de niebla delanteras ...	158

### Iluminación interior

Control de Iluminación del Tablero de Instrumentos ....	159
Luces de cortesía .....	159
Luces del techo .....	159
Luces de Lectura .....	160

### Características de iluminación

Iluminación de Entrada .....	160
Iluminación de salida .....	160
Administración de Carga de Batería .....	161
Protección de la corriente de la batería .....	162
Ahorrador de Batería de Iluminación Exterior .....	162

## Iluminación exterior

### Controles de Lámparas Exteriores

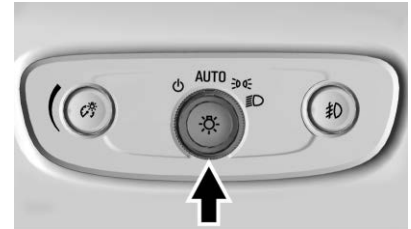

El control de lámparas exteriores está en el tablero de instrumentos a la izquierda de la columna de la dirección.

Hay cuatro posiciones:

☰ : Apaga las luces exteriores y desactiva el modo AUTO. Gírela a ☰ de nuevo para reactivar el modo AUTO.

En Canadá, Los faros se volverán a reactivar automáticamente cuando el vehículo se cambie de P (estacionamiento).

**AUTO (Automático)** : Prende o apaga las luces exteriores en forma automática dependiendo de la luz exterior.

 : Enciende las luces de estacionamiento, incluyendo todas las luces excepto los faros delanteros.

 : Enciende los faros junto con las luces de estacionamiento y las luces del tablero de instrumentos. Se escucha un sonido de advertencia si se abre la puerta del conductor cuando la ignición está apagada y los faros están encendidos.

## Cambiador de luces altas/bajas, faros

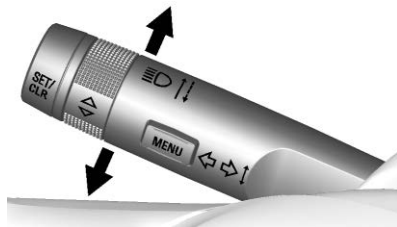

 : Presione la palanca de señal direccional hacia adelante y libérela para encender las luces altas.

Para volver a las luces bajas, empuje la palanca de nuevo o jálela hacia usted y libérela.



Esta luz indicadora se enciende en el cuadro de instrumentos cuando las luces altas están encendidas.

## Luz Intermitente

Para activar brevemente las luces altas, jale la palanca de direccionales completamente hacia usted. Después, suéltela.

## Luces diurnas (DRL)

Las lámparas de operación de día pueden facilitar que otros vean el frente de su vehículo durante el día. Se requiere un sistema DRL totalmente funcional en todos los vehículos vendidos originalmente en Canadá.

Un sensor de luz en la parte superior del tablero de instrumentos hace funcionar las DRL, de manera que debe asegurarse que no este cubierto.

El sistema DRL enciende las luces bajas de los faros en situaciones de poca luz cuando se cumplen las siguientes condiciones:

- El encendido está en la posición de encendido.
- El control de lámparas exteriores está en AUTO.

- El motor está encendido.

Cuando las DRL están encendidas, solamente los faros de luces bajas, con un nivel de brillantez reducido, estarán encendidos. Las luces traseras, luces laterales, tablero de instrumentos y otras, no se encenderán.

Los faros cambiarán automáticamente de las luces diurnas a los faros regulares dependiendo de la oscuridad alrededor. Las otras luces que se encienden con los faros delanteros también se encenderán.

Cuando está suficientemente claro afuera, los faros se apagan y el DRL se enciende.

Para volver a apagar o encender las lámparas DRL, gire el control de lámparas exteriores a la posición de apagado y luego suelte. En los vehículos vendidos primero en Canadá, las luces de operación diurna (DRL) sólo pueden apagarse cuando el vehículo está estacionado.

## Sistema automático de faros delanteros

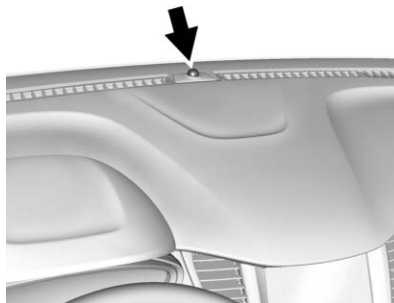

Si está equipado, los faros se encienden automáticamente cuando esté lo suficientemente oscuro afuera y el control de luces exteriores esté en la posición de automático. Vea *Controles de Lámparas Exteriores* ⇨ 155.



El vehículo tiene un sensor de luz en la parte superior del tablero de instrumentos. Asegúrese de que no está cubierto, o los faros se encenderán cuando no sean necesarios.

El sistema también puede encender los faros cuando se maneje en un estacionamiento techado o en un túnel.

## Luces encendidas con limpiadores

Si los limpiadores del parabrisas están activados a la luz del día con el motor encendido, y el control de la luz exterior está en AUTO, los faros delanteros, luces de estacionamiento, y otras luces exteriores se encienden. El tiempo de transición para que las luces enciendan varía basándose en la velocidad del limpiador. Cuando los limpiadores no están funcionando, estas luces se apagan. Mueva el control de luz exterior a  o  para deshabilitar esta función.

## Intermitentes de advertencia de peligro



 : Oprima para hacer que las luces direccionales delanteras y traseras destellen intermitentemente. Esto advierte a otros que usted está teniendo problemas. Presione nuevamente para apagar las intermitentes.

## Señales direccionales y de cambio de carril

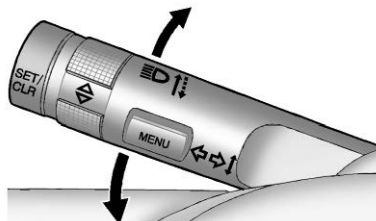

Mueva la palanca completamente hacia arriba o hacia abajo para señalar una vuelta.

Una flecha en el grupo de instrumentos destallará en la dirección del giro o cambio de carril.

Levante o baje la palanca hasta que la flecha comience a titilar para señalar un cambio de carril. La direccional destella tres veces.

La palanca regresa a su posición inicial cuando se libera.

Si después de indicar una vuelta o cambio de carril la flecha destella rápidamente o no enciende, esto

quiere decir que un foco de las luces direccionales podría estar quemado. Reemplace cualesquier focos fundidos. Si ningún foco está quemado, revise el fusible. Ver *Fusibles y cortacircuitos* ⇨ 310.

## Luces de niebla delanteras



El botón de luces de niebla está en el tablero de instrumentos junto al volante de dirección.

Para encender las luces de niebla, deben estar encendidas la ignición y los faros delanteros o las luces de estacionamiento.

 : Si está equipado, presione para encender o apagar. Cuando las luces anti-niebla se encuentran encendidas se enciende un indicador en el grupo de instrumentos.

Algunas localidades tienen leyes que exigen que los faros estén encendidos junto con las lámparas de niebla.

## Iluminación interior

### Control de Iluminación del Tablero de Instrumentos



Se pueden ajustar el brillo de la pantalla del grupo de instrumentos, pantalla y controles de infoentretenimiento, controles al volante, y todos los demás controles iluminados, así como los indicadores de estado de función.

La perilla para esta función está en el tablero de instrumentos a un lado de la columna de la dirección.

Empuje la perilla completamente hasta que se extienda y luego gírela en contra o en el sentido de las manecillas del reloj para controlar el brillo de las luces.

### Luces de cortesía

Las luces de cortesía se encienden automáticamente cuando se abre cualquier puerta y la luz de domo está en la posición puerta.

### Luces del techo

#### Luces de domo delanteras y traseras





Los controles de las luces de domo delanteras están en la consola superior.

 : Presione para apagar las luces, incluso si una puerta está abierta.

 : Cuando el botón se regresa a la posición media, las luces se encienden automáticamente cuando se abre una puerta.

 : Presione para encender las luces de techo.

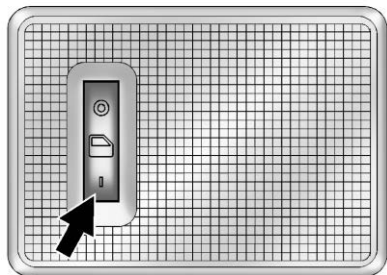

Los controles de la luz trasera del domo están en el techo interior arriba de los asientos traseros.

 : Presione para apagar las luces, incluso si una puerta está abierta.



 : Cuando el botón se regresa a la posición media, las luces se encienden automáticamente cuando se abre una puerta.

| : Presione para encender las luces de techo.

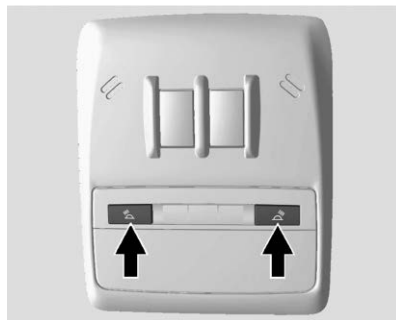
### Luces de Lectura





Las luces de lectura delanteras están en la consola de techo.

   : Presione para encender o apagar cada luz.

## Características de iluminación

### Iluminación de Entrada

Algunas luces exteriores y las lámparas interiores se encienden brevemente en la noche, o en áreas con poca luz, al presionar  en el transmisor de Entrada remota sin llave (RKE). Cuando se abre una puerta, las luces interiores se encienden. Se mantienen encendidas alrededor de 20 segundos. Cuando se cierran todas las puertas o se enciende la ignición, se atenuarán gradualmente.

Esta función se puede cambiar. Consulte "Luces localizadoras" en *Personalización del vehículo*  144.

### Iluminación de salida

Algunas luces exteriores e interiores se encenderán cuando la llave se quite del encendido. Las luces exteriores e interiores permanecen

encendidas por un periodo de tiempo definido, luego automáticamente se apagan.

Si está equipado con Acceso sin llave, las luces exteriores se encienden automáticamente cuando se abre la puerta del conductor después de que se apaga la ignición. Las luces interiores se encienden cuando se apaga la ignición.

Las luces exteriores se apagan de inmediato apagando el control de la lámpara exterior.

Esta función se puede cambiar. Vea *Personalización del vehículo* ⇨ 144.

## Administración de Carga de Batería

El vehículo tiene Administración de corriente eléctrica (EPM) que estima la temperatura y el estado de carga de la batería. Luego ajusta el voltaje para un mejor desempeño y vida extendida de la batería.

Cuando el estado de carga de la batería es bajo, el voltaje se eleva ligeramente para recuperar rápidamente la carga. Cuando el estado de carga es alto, el voltaje se baja ligeramente para evitar la sobrecarga. Si el vehículo tiene un voltímetro o una pantalla de voltaje en el Centro de información del conductor (DIC), usted podrá ver el voltaje moviéndose hacia arriba o hacia abajo. Esto es normal. Si existe un problema, se mostrará una alerta.

La batería puede descargarse en marcha sin desplazamiento si las cargas eléctricas son muy altas. Esto se aplica a todos los vehículos. Esto se debe a que el generador (alternador) puede no estar girando lo suficientemente rápido en la marcha sin desplazamiento para producir toda la potencia necesaria para cargas eléctricas muy altas.

Una carga eléctrica alta ocurre cuando varios de los siguientes elementos están encendidos: faros, luces altas, lámparas de niebla,

desempeñador de parabrisas trasero, ventilador de control de clima a alta velocidad, asientos calentados, ventiladores de enfriamiento del motor, cargas de remolque y cargas conectadas a las salidas de corriente de accesorios.



El EPM trabaja para prevenir la descarga excesiva de la batería. Esto lo hace balanceando la salida del generador y las necesidades eléctricas del vehículo. Puede aumentar la velocidad del motor cuando está en marcha sin desplazamiento para generar más corriente, cada vez que sea necesario. Puede reducir temporalmente las demandas de corriente de algunos accesorios.

Normalmente, estas acciones ocurren en pasos o niveles sin que se note. En casos inusuales, en los niveles más altos de acción correctiva, el conductor puede notar esta acción.

## Protección de la corriente de la batería

La función de ahorrador de batería protege contra la descarga de la batería del vehículo.

Si una luz interior o los faros o las luces de estacionamiento manual está encendida y el interruptor de encendido se apaga, el sistema de protección de la batería automáticamente apaga la luz algunos minutos después.

Para reiniciar el cronómetro de 10 minutos, gire el control de luces exteriores a la posición  y luego regréselo a la posición  o . Para mantener las luces encendidas por más de 10 minutos, la ignición debe estar en ACC/ACCESSORY (Accesorios).

## Ahorrador de Batería de Iluminación Exterior

Las lámparas exteriores se apagan aproximadamente 10 minutos después que el encendido se gire a off (apagado), si las lámparas de

estacionamiento o faros se han dejado encendidos manualmente. Esto protege contra el rebase de la batería. Para reiniciar el cronómetro de 10 minutos, gire el control de luces exteriores a la posición off (apagado) y luego regréselo a la posición de luz de estacionamiento o a la posición de faro delantero.

Para mantener las luces encendidas por más de 10 minutos, la ignición debe estar en ACC/ACCESSORY (Accesorios).

# Sistema de Infoentretenimiento

## Introducción

Infoentretenimiento .....	163
Función antirrobo .....	164
Visión general .....	165
Página de inicio (Radio con pantalla de Infoentretenimiento) .....	168
Operación .....	169

## Radio

Radio AM-FM .....	172
Recepción de radio .....	175
Antena multibanda .....	175

## Reproductores de audio

Evitar dispositivos de medios no confiables .....	176
Puerto USB .....	176
Dispositivos auxiliares .....	183

## Teléfono

Bluetooth (Resumen) .....	183
Bluetooth (Controles de radio sin pantalla de infoentretenimiento) .....	185

Bluetooth (Controles de Infoentretenimiento para radio con pantalla de infoentretenimiento) .....	189
Apple CarPlay y Android Auto .....	194
Teléfono manos libres .....	195

## Convenios de marcas registradas y licencias

Acuerdos de Marcas Registradas y Licencias .....	198
--	-----

# Introducción

## Infoentretenimiento

Se incluye la información de radio básico en este manual. Consulte el manual de infoentretenimiento para obtener información sobre otros sistemas de infoentretenimiento disponibles.

Lea las páginas siguientes para familiarizarse con las funciones.



### Advertencia

Mantener los ojos fuera de la carretera durante demasiado tiempo o muy a menudo mientras usa cualquiera de las funciones infoentretenimiento puede causar un choque. Usted u otros podrían resultar lastimados o morir. Mientras conduce, no distraiga su atención en tareas de infoentretenimiento durante periodos largos. Límites sus miradas a las pantallas del

(Continúa)

### Advertencia (Continúa)

vehículo y enfoque su atención en la conducción. Utilice los comandos por voz siempre que sea posible.

El sistema de infoentretenimiento cuenta con características integradas que pretenden ayudarle a evitar la distracción, desactivando algunas funciones al conducir. Estas funciones pueden tornarse grises cuando no estén disponibles. Muchas características de infoentretenimiento también están disponibles por medio del grupo de instrumentos y los controles del volante.

Antes de conducir:

- Familiarícese con la operación, los controles de la columna central, y los controles de la pantalla de infoentretenimiento.

- Configure el audio presionando las estaciones favoritas, estableciendo el tono y ajustando los altavoces.
- Configure los números telefónicos por anticipado, de modo que pueda marcarlos fácilmente presionando sólo un control o utilizando una sola instrucción de voz, si está equipado con función telefónica Bluetooth.

Vea *Conducción defensiva* ⇨ 208.

Para reproducir en el sistema de Infoentretenimiento con la ignición apagada, consulte *Energía retenida para los accesorios (RAP)* ⇨ 229.

### Cancelación activa de ruido (ANC)

Si está equipado, ANC reduce el ruido del motor en el interior del vehículo. ANC requiere el sistema de audio, radio, altavoces, amplificador (si está equipado), sistema de inducción, y sistema de escape instalados en fábrica para funcionar adecuadamente. Se

requiere la desactivación por su distribuidor si se instaló equipo post-venta relacionado.

### Función antirrobo

El sistema de infoentretenimiento cuenta con un sistema de seguridad electrónica instalado para evitar robos.

El sistema de infoentretenimiento funciona únicamente en el vehículo en el cual fue instalado por primera vez, y no se puede utilizar en otro vehículo.

## Visión general

### Radio sin pantalla de infoentretenimiento

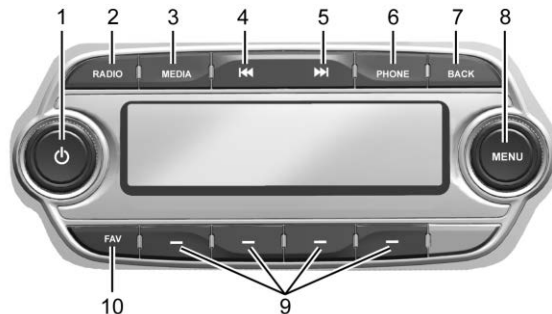

#### 1.

- Mantenga presionado para encender o apagar el sistema.
- Oprima para silenciar el sistema.
- Gire para ajustar el volumen.
- Gire para cancelar el silencio cuando el sistema de audio está silenciado.

#### 2. RADIO

- Oprima para seleccionar AM o FM.

#### 3. MEDIA

- Presione para seleccionar una fuente de audio diferente.

#### 4.

- Radio: Presione y libere para ir a la estación previa. Presione sin soltar para buscar rápido la estación más fuerte anterior.
- Música USB/Bluetooth: Presione y libere para ir al archivo previo. Presione y sostenga para regresar rápido en el archivo.

#### 5.

- Radio: Presione y libere para ir a la estación siguiente. Presione sin soltar para buscar rápido la estación más fuerte siguiente.
- Música USB/Bluetooth: Presione y libere para ir al archivo siguiente. Presione y sostenga para adelantar rápido en el archivo.

### 6. PHONE

- Presione para activar Bluetooth u OnStar, si está equipado.

### 7. BACK

- Presione para ir a la pantalla previa.
- Presione para cancelar el contenido ingresado.

### 8. MENU

- Presione para abrir los menús y seleccionar los elementos del menú.
- Gire para resaltar elementos del menú o para configurar los valores mientras se encuentra en un menú.
- Gire para seleccionar manualmente las estaciones de radio.

### 9. Botones preprogramados 1-4

- Mantenga presionado para guardar una estación.



- Presione para ir a una estación favorita preprogramada.

### 10. FAV

- Presione para ir a una página favorita.

## Radio con pantalla de infoentretenimiento



1. 
  - Oprima para ir a Página de inicio. Vea *Página de inicio (Radio con pantalla de Infoentretenimiento)* ⇨ 168.
2. 
  - Radio: Presione y libere para ir a la estación o canal previo. Presione sin soltar para buscar rápido la estación más fuerte anterior o el canal.
  - USB/Música Bluetooth/ Fotografías: Presione y libere para ir a la pista anterior. Presione y sostenga para regresar rápido.
3. 
  - Presione para encender.
  - Presione y sostenga para apagar.
  - Presione para silenciar el sistema estando encendido.



- Gire para disminuir o aumentar el volumen.
4. ►►
- Radio: Presione y libere para ir a la estación o canal siguiente. Presione sin soltar para buscar rápido la siguiente estación o canal más fuerte.
  - USB/Música Bluetooth/ Fotografías: Presione y libere para ir a la pista siguiente. Presione y sostenga para avanzar rápido.
5. ☎
- Presione y suelte para tener acceso a la pantalla de teléfono, contestar una llamada entrante, o para tener acceso al dispositivo de pantalla de inicio.

### Página de inicio (Radio con pantalla de Infoentretenimiento)

#### Botones de pantalla de infoentretenimiento

Si está equipado, se muestran los controles de la pantalla de infoentretenimiento cuando estén disponibles. Cuando una función no está disponible, puede quedar gris. Cuando se selecciona una función, se puede resaltar.

#### Funciones de la Página de inicio

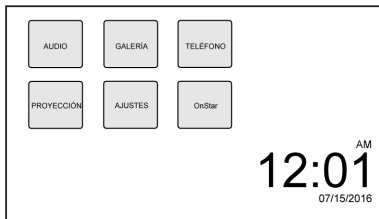

Presione  para ir a Página de inicio.

**Audio** : Toque para seleccionar AM, FM, o USB/iPod/Bluetooth Audio.

**Galería** : Toque para ver una fotografía.

**Teléfono** : Toque para activar las funciones del teléfono, si está equipado. Vea *Bluetooth (Resumen)* ⇨ 183 o *Bluetooth (Controles de Infoentretenimiento para radio sin pantalla de infoentretenimiento)* ⇨ 185 o *Bluetooth (Controles de Infoentretenimiento para radio con pantalla de infoentretenimiento)* ⇨ 189.

**Proyección** : Toque para tener acceso a dispositivos soportados al estar conectado. Vea *Apple CarPlay* y *Android Auto* ⇨ 194.

**Ajustes** : Toque para tener acceso al menú de Personalización. Vea *Personalización del vehículo* ⇨ 144.

**OnStar** : Si está equipado, toque para tener acceso al menú de OnStar. Vea *Descripción general de OnStar* ⇨ 392.

## Operación

### Controles de radio sin pantalla de infoentretenimiento

El sistema de infoentretenimiento funciona con los botones, perillas multifuncionales, y menús que se muestran en la pantalla.

### Encender o apagar el sistema

⏻ : Mantenga presionado para encender o apagar el sistema.

### Apagado automático

Si encendió el sistema de infoentretenimiento después de apagar la ignición, el sistema se apagará automáticamente después de 10 minutos.

### Control de volumen

⏻ : Gire para ajustar el volumen o para cancelar el silencio cuando el sistema de audio está silenciado.

**TELÉFONO** : Presione para activar OnStar. Vea *Descripción general de OnStar* ⇨ 392.

Oprima para silenciar el sistema de audio. Oprima nuevamente para cancelar Silenciar llamada.

## Sistema de Menús

### Controles

La perilla MENU y el botón BACK son utilizados para navegar el sistema de menús.

### Perilla MENU:

Gire para:

- Resaltar una opción del menú.
- Seleccionar un Valor.
- Manualmente selecciona las estaciones de radio.

Presione para:

- Acceder al sistema de menús.
- Seleccionar o activar la opción del menú resaltada.
- Confirmar un valor de ajuste.
- Activar o desactivar un ajuste del sistema.

### BACK (Atrás):

Presione para:

- Abandonar un menú.
- Regrese a la pantalla del menú anterior.
- Borrar el último carácter de una secuencia.
- Mantenga presionado para borrar la secuencia completa de caracteres.

### Submenú

Una barra en el borde derecho del menú indica que cuenta con un submenú con más opciones.

### Ajustes de tono

La configuración de tono puede establecerse para cada banda de radio y para cada fuente de reproductor de audio.

### Ajuste de Bajo, Rango medio, Agudo, Atenuador, y Balance

1. Presione MENU.
2. Gire MENU a Configuración.
3. Presione MENU.

## 170 Sistema de Infoentretenimiento

4. Gire MENU a Configuración de tono.
5. Presione MENU.
6. Gire MENU al tono deseado.
7. Oprima MENU para seleccionar el tono deseado.
8. Gire MENU para ajustar al tono deseado.
9. Presione MENU para guardar la configuración.
10. Presione BACK (Atrás) para retroceder al menú Tone Settings (Configuración de tono).

### Ajuste del EQ (Ecuilizador)

1. Presione MENU.
2. Gire MENU a Configuración.
3. Presione MENU.
4. Gire MENU a Configuración de tono.
5. Presione MENU.
6. Gire MENU a EQ.
7. Presione MENU.

8. Gire MENU a la configuración deseada, luego presione MENU para seleccionarla.
9. Continúe presionando BACK (Atrás) para retroceder al menú Tone Settings (Configuración de tono).

### Ajustes del Sistema

#### Configuración del número de páginas favoritas

Se pueden guardar hasta seis páginas favoritas, y cada página puede almacenar hasta cuatro estaciones de radio.

Para configurar el número de páginas favoritas disponibles:

1. Presione MENU.
2. Gire MENU para establecer el número de páginas de favoritos.
3. Presione MENU.
4. Gire MENU hasta el número deseado de páginas.

5. Presione MENU para seleccionar el número deseado de páginas.
6. Vuelva a presionar BACK (atrás) para salir.

#### Control automático de volumen

Esta función automáticamente ajusta el volumen del radio para compensar el ruido y el viento del camino.

Se puede seleccionar el nivel de compensación de volumen, o se puede deshabilitar la característica.

1. Presione MENU.
2. Gire MENU a Configuración.
3. Presione MENU.
4. Gire MENU hasta Control de volumen automático.
5. Presione MENU.
6. Seleccione la configuración deseada.
7. Vuelva a presionar BACK (atrás) para salir.

### Controles de radio con pantalla de infoentretenimiento

El sistema de infoentretenimiento se opera mediante el uso de los controles de la columna central, menús mostrados en pantalla de infoentretenimiento y los controles al volante.

#### Encender o apagar el sistema

 : Presione para encender la radio. Presione y sostenga para apagar el radio.

#### Apagado automático

Si encendió el sistema de infoentretenimiento después de apagar la ignición, el sistema se apagará automáticamente después de 10 minutos.

#### Control de volumen

 : Gire para incrementar o disminuir.

 : Presione cuando el sistema esté encendido para silenciar o quitar el silencio al sistema.

### Ajustes del Sistema

#### Volumen automático

Esta función automáticamente ajusta el volumen del radio para compensar el ruido y el viento del camino.

Se puede seleccionar el nivel de compensación de volumen, o se puede deshabilitar la característica.

1. Toque MENÚ desde una pantalla de fuente.
2. Seleccionar Volumen automático.
3. Seleccione la configuración deseada.
4. Toque  para regresar a la pantalla de fuente.

#### Configuración de tono

La configuración de tono puede establecerse para cada banda de radio y para cada fuente de reproductor de audio.

#### Configuración de tono preestablecida

1. Toque MENÚ.

2. Toque Configuración de tono.
3. Seleccione una configuración de tono preestablecida.

#### Configuración de tono personalizada

1. Toque MENÚ.
2. Toque Configuración de tono.
3. Toque Personalizar.
  - Graves, Medios o Agudos: Toque – o +.
  - Fader (Atenuador) o Balance (Balance): Ajuste las bocinas delanteras/ traseras o izquierda/ derecha arrastrando el punto en la imagen del vehículo en la pantalla.
4. Toque  para regresar a la pantalla de fuente.

## Radio

### Radio AM-FM

#### Reproducción del radio sin pantalla de infoentretenimiento

##### Menú de fuente de audio

 : Mantenga presionado para encender o apagar el sistema. Gire para aumentar o reducir el volumen o para cancelar el silencio cuando el sistema de audio está silenciado.

**MENU** : Gire para cambiar la estación de radio.

**RADIO** : Presione para seleccionar AM o FM.

 : Presione para buscar la emisora anterior o siguiente.

Mantenga presionado para buscar rápidamente una estación.

**FAV** : Presione para abrir la lista de favoritos y seleccionar una página favorita o ver la estación de radio y la información de la canción en reproducción.

**Botones preprogramados 1-4** : Presione para seleccionar estaciones pre-seleccionadas.

#### Sistema de datos de radio (RDS)

RDS es un servicio mediante las estaciones de FM que hace más fácil encontrar las estaciones de radio con recepción libre de fallas.

Las estaciones de RDS se indican mediante el nombre de servicio del programa con la frecuencia de radiodifusión.

#### Selección de banda

Presione **RADIO** para seleccionar AM o FM. Vuelve a reproducirse la última estación seleccionada.



#### Selección de un dispositivo auxiliar



Presione **MEDIA** para seleccionar un dispositivo auxiliar conectado.

#### Seleccionar una estación

##### Sintonización por búsqueda

Si no se conoce la estación de radio:

Presione  o  para buscar automáticamente las estaciones de radio disponibles.

Mantenga presionado  o  para cambiar las estaciones de radio según se desee, después suelte para detenerse en la siguiente estación disponible.

##### Lista de favoritos

Hay dos formas de seleccionar una estación de la Lista de favoritos:

- Presione **FAV** de manera repetida hasta que se muestre la página **FAV** deseada, luego presione el botón preestablecido de la estación **FAV** deseada.
- Presione **FAV**, gire **MENU** hasta resaltar la estación **FAV** deseada, luego presione **MENU** para seleccionar la estación **FAV** deseada.

**Lista de estaciones**

1. Desde AM o FM, gire MENU para seleccionar la Lista de estaciones, después presione para seleccionar.
2. Gire MENU para moverse a la estación que desee de la Lista de estaciones, después presione para recibir la estación.

**Lista de categorías**

La mayoría de las estaciones que transmiten un código de programa tipo RDS especifican el tipo de programación transmitida. Algunas estaciones cambian el código de tipo de programa dependiendo de su contenido. El sistema almacena las estaciones RDS clasificadas por tipo de programas en la lista de categorías FM.

Para buscar un tipo de programación específico por estación:

1. Desde el menú FM, gire MENU para seleccionar la lista de categorías FM, luego presione MENU.
2. Gire MENU para moverse a la estación deseada, y después presione MENU para recibir el canal de transmisión seleccionado.

**Actualizar lista de emisoras**

Desde AM o FM, presione MENU, gire MENU hasta Actualizar lista de estaciones, luego presione MENU.

Durante la actualización de la lista de radiodifusión de AM o FM presione el botón preestablecido bajo Cancelar o BACK para detener las actualizaciones.

**Almacenar una estación como Favorita**

En las páginas de favoritos se pueden almacenar en cualquier orden estaciones de todas las bandas.

Se pueden guardar hasta cuatro estaciones en cada página de favoritos.

**Guardando estaciones**

Presione FAV para seleccionar la página deseada de los Favoritos almacenados.

Para guardar la estación en una posición en la lista, mantenga presionado el botón preprogramado correspondiente del 1 - 4 hasta que se oye un pitido.

**Reproducción del radio con pantalla de infoentretenimiento**

**Menú de fuente de audio**

 : Oprima para ir a Página de inicio.

 : Presione para encender, silenciar, o dejar de silenciar el sistema. Mantenga presionado para apagar el Sistema.

### Selección de banda

1. Presione .
2. Toque AUDIO.
3. Toque Fuente.
4. Seleccione AM o FM.

Continúa sintonizando la última estación que se escuchó.

### Selección de un dispositivo auxiliar

Conecte el dispositivo auxiliar a la terminal de entrada AUX. La reproducción empezará cuando el sistema haya terminado de leer la información en el dispositivo.



Si el dispositivo auxiliar ya está conectado:

1. Presione .
2. Toque AUDIO.
3. Toque Fuente.
4. Seleccione el dispositivo.

### Seleccionar una estación

#### Sintonización por búsqueda

Si no se conoce la estación de radio:



Presione  o  para buscar automáticamente las estaciones de radio disponibles.

#### Sintonización directa

Desde el menú AM o FM:



1. Toque Sintonizar.
2. Ingrese el número de estación.
3. Toque en Ir.

#### Favorito

1. Toque  o  para desplazarse a través de las páginas de favoritos.
2. Toque la estación para seleccionarla.

#### Listado de estaciones

1. Desde el menú AM o FM, toque Menú.
2. Seleccionar Lista de Estaciones.

3. Toque  o  para desplazarse a través de la lista. Toque la estación para seleccionarla.

#### Actualizar lista de emisoras

- Desde el menú AM o FM, toque Menú, luego toque Actualizar lista de estaciones. Comenzará la actualización de la lista de radiodifusión.
- Durante la actualización de la lista de radiodifusión de AM o FM, toque Cancelar para detener las actualizaciones.

#### Menú

Toque para elegir entre los menús disponibles para la fuente actual.

#### Almacenar una estación como Favorita

En las páginas de favoritos se pueden almacenar en cualquier orden estaciones de todas las bandas.

Se pueden guardar hasta 25 estaciones.

### Guardando estaciones

Para guardar la estación en una posición en la lista, toque el botón correspondiente del 1–5 hasta que se oye un pitido.

1. Seleccione la estación que desee.
2. Toque < o > para seleccionar la página que desee de los favoritos guardados.
3. Toque sin soltar cualquiera de los botones preprogramados para guardar la estación de radio actual en dicho botón de la página de favoritos seleccionada.

Para cambiar un botón preprogramado, sintonice la nueva estación de radio que desee y toque sin soltar el botón preestablecido.

### Recepción de radio

Puede haber interferencia y estática en la frecuencia durante la recepción normal de radio si se conectan equipos como cargadores de teléfonos móviles, accesorios

para comodidad en el vehículo y dispositivos electrónicos externos en el tomacorriente de accesorios. Si hay interferencia o estática, desconecte el equipo del tomacorriente de accesorios.

### FM

Las señales de FM solamente tienen un alcance de 16 a 65 km (10 a 40 millas). Aunque el radio tiene un circuito electrónico que opera automáticamente para reducir la interferencia, puede haber algo de estática, especialmente cerca de edificios altos o cerros, haciendo que el sonido se entrecorte.

### AM

El alcance para la mayoría de las estaciones de AM es mayor que el de las de FM, especialmente en la noche. El mayor alcance puede causar que las frecuencias de las estaciones interfieran unas con otras. Puede presentarse estática cuando las tormentas o las líneas de electricidad interfieren con la

recepción de radio. Cuando esto suceda, intente reducir los agudos en el radio.

### Uso del teléfono celular

El uso de teléfonos celulares, como hacer o recibir llamadas telefónicas, cargarlo, o simplemente tener el teléfono encendido puede causar interferencia estática en el radio. Desconecte el teléfono o apáguelo si esto sucede.

### Antena multibanda

La antena multibanda está en el techo del vehículo. La antena se usa para el radio AM-FM, OnStar, y GPS (Sistema de posicionamiento global), si el vehículo tiene estas características. Mantenga la antena libre de obstrucciones para garantizar una recepción clara.

Si el vehículo tiene techo corredizo, y si está abierto, también se puede afectar la recepción.



## Reproductores de audio

### Evitar dispositivos de medios no confiables

Cuando use dispositivos de medios tales como CDs, DVDs, Discos Blu-ray, tarjetas SD, dispositivos USB, y dispositivos móviles, considere la fuente. Los dispositivos de medios no confiables pueden contener archivos que afecten la operación o desempeño del sistema. Evite el uso si no se puede confiar en el contenido u origen.

### Puerto USB

#### Uso del puerto USB

El sistema de infoentretenimiento puede reproducir música conectando un dispositivo auxiliar al puerto USB.

### Soporte de USB

Si está equipado, el conector USB está en la columna central debajo de los controles del clima, y utiliza el USB 2.0 estándar.

#### Dispositivos USB compatibles

- Memorias USB
- iPods/iPhones
- Discos duros USB portátiles

No todas las iPod y memorias USB son compatibles con el puerto USB.

Compruebe que el iPod tiene el firmware más reciente de Apple para su funcionamiento adecuado. El firmware de iPod se puede actualizar utilizando la aplicación iTunes más reciente. Vea [www.apple.com/itunes](http://www.apple.com/itunes).

Para obtener ayuda para identificar su iPod, visite [www.apple.com/support](http://www.apple.com/support).

El puerto USB puede reproducir archivos .mp3, .wma, .ogg, y .wav con tanto letras mayúsculas como

minúsculas almacenados en un dispositivo de almacenamiento USB.

#### Dispositivos Apple soportados

Acuda a su distribuidor respecto a detalles.

#### Archivos que soporta un USB y estructura de las carpetas

El sistema de infoentretenimiento soporta:

- FAT16
- FAT32
- exFAT

#### Conexión de un dispositivo de almacenamiento USB o iPod/iPhone

Para conectar un dispositivo de almacenamiento USB, conecte el dispositivo al puerto USB.

Para conectar un iPod/iPhone conecte un extremo del cable del dispositivo al iPod/iPhone y el otro extremo al puerto USB.

El iPod/iPhone se carga mientras esté conectado al vehículo si el vehículo está encendido o en ACC/ACCESSORY (accesorios). Consulte *Posiciones del encendido (Acceso sin llave)* ⇨ 220 o *Posiciones del encendido (Acceso con llave)* ⇨ 222. Cuando el vehículo está apagado, el iPod/iPhone se apaga automáticamente y no se cargará ni tomará corriente de la batería del vehículo.

Para mayor información acerca del uso de USB, consulte "Información del Sistema de audio" a continuación.

### Información del sistema de audio

El sistema de Infoentretenimiento puede reproducir los archivos de música contenidos en el dispositivo de almacenamiento USB o productos de iPod/iPhone.

### Uso de archivos MP3/WMA/OGG/WAV

- Se pueden reproducir archivos de música con nombre de archivo con extensiones .mp3, .wma, .ogg, y .wav.
- Archivos MP3 que se pueden reproducir: Velocidad de bits: 8 kbps a 320 kbps. Frecuencia de muestreo: 48 kHz, 44.1 kHz, 32 kHz, 24 kHz, 22.05 kHz y 16 kHz.
- Los archivos con un rango de bits por encima de 128 kbps resultarán en un sonido de más alta calidad.
- Se puede reproducir la información de etiqueta ID3 para archivos MP3, así como el nombre del álbum y del artista.
- Para proyectar el título del álbum, título de la pista e información del artista, el archivo debe de ser compatible con los formatos ID3 Tag V1 y V2.

### Uso de dispositivos de almacenamiento USB e iPod/iPhone

- Utilice dispositivo de almacenamiento tipo memoria USB o flash. No conecte utilizando un adaptador USB.
- No conecte y reconecte el dispositivo USB repetidamente en un tiempo corto, ya que esto puede ocasionar electricidad estática y problemas al utilizar el dispositivo.
- Use un dispositivo USB con una terminal de conexión metálica.
- La conexión con dispositivos de almacenamiento USB tipo i-Stick puede ser fallida debido a la vibración del vehículo.
- No toque la terminal de conexión USB.
- Únicamente se reconocen los dispositivos de almacenamiento USB formateados en sistemas de archivos FAT 16/32, o exFAT. Los sistemas de archivos NTFS y otros no se reconocen.

- El tiempo que toma procesar los archivos dependerá del tipo y capacidad del dispositivo de almacenamiento USB, y del tipo de archivos almacenados.
- Algunos archivos de dispositivos de almacenamiento USB pueden no ser compatibles.
- Se pueden reproducir hasta dos dispositivos USB y un iPod a través de un concentrador USB. Puede ser que no se soporten todos los dispositivos, dependiendo del desempeño del concentrador USB. Si no hay una fuente de alimentación suficiente, puede no funcionar normalmente.
- No desconecte el dispositivo de almacenamiento USB mientras está reproduciendo. Esto puede ocasionar daños al producto o afectar el desempeño del dispositivo USB.
- Desconecte el dispositivo de almacenamiento USB cuando la ignición esté apagada. Si la ignición está encendida mientras el dispositivo USB está conectado, el dispositivo USB se puede dañar o no funcionar con normalidad.
- Los dispositivos de almacenamiento USB se pueden conectar únicamente para reproducir música, ver imágenes, o actualizar.
- No utilice la terminal USB para cargar equipo de accesorio USB. El calor generado puede ocasionar inconvenientes o daños al desempeño.
- Los archivos de música a los cuales se les aplica Administración digital de derechos (DRM) no se pueden reproducir.
- Se pueden reproducir dispositivos de almacenamiento USB con límite de capacidad máxima de 5,000 archivos, como música, fotos, vídeo o estructura de 15 niveles de carpeta. El uso normal no se puede garantizar para un dispositivo de almacenamiento que exceda este límite. El iPod/iPhone puede reproducir todos los archivos musicales que son soportados. Las listas de archivo de música sólo mostrarán hasta 5,000 archivos en la pantalla de infoentretenimiento. Estos archivos se clasifican en orden alfabético.
- Algunos modelos de productos iPod/iPhone pueden no respaldar la conectividad o funcionalidad de este producto.
- Únicamente conecte el iPod/iPhone con los cables de conexión soportados por los productos iPod/iPhone. No se pueden utilizar otros cables de conexión.
- Cuando no esté en uso, desconecte el iPod/iPhone.
- Cuando está conectado el iPod/iPhone al puerto USB utilizando el cable iPod/iPhone, no se soporta la música Bluetooth.
- Las funciones de reproducción del iPod/iPhone y la información que se proyecta pueden ser

diferentes cuando se reproducen en el sistema de Infoentretenimiento.

	Paso 1	Paso 2
Listas de reprod	Listas de reprod	Canciones
Artistas	Álbums/Todas las canciones	Canciones
Álbums	Álbums	Canciones
Canciones	Canciones	
Géneros	Álbums/Todas las canciones	Canciones
Compositores	Álbums/Todas las canciones	Canciones
Audiolibros	Canciones	

- Consulte la tabla para los elementos de clasificación relacionados con la función de búsqueda proporcionada por el iPod/iPhone.

### Reproductor USB

#### Reproducción de música de un dispositivo USB

- Conecte el dispositivo USB al puerto USB.
- La reproducción empezará automáticamente después de que el sistema haya terminado de leer el dispositivo USB.

- Si hay un dispositivo USB no legible conectado, se proyecta un mensaje de error y el sistema cambiará automáticamente a la función de audio anterior.

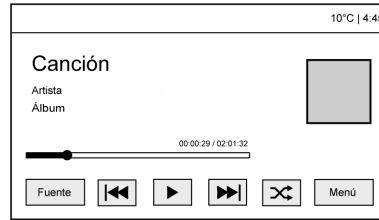



Si el dispositivo USB ya está conectado:

1. Presione .
2. Toque AUDIO.
3. Toque Fuente.
4. Toque USB.



Para detener el dispositivo USB y seleccionar otra fuente multimedia, toque Fuente, después seleccione la otra fuente.

Para remover el dispositivo USB, seleccione otra función, después remueva el dispositivo USB.

#### Pausa

- Toque  para pausar.
- Toque  para reanudar.

#### Cambiar a los archivos Siguiente/ Anterior

- Toque  para cambiar al siguiente archivo.
- Toque  dentro de los primeros cinco segundos del tiempo de reproducción para reproducir el archivo anterior.

#### Regresar al inicio del archivo actual

Toque  después de cinco segundos del tiempo de reproducción.

### Escaneando hacia adelante o hacia atrás

Toque sin soltar ◀◀ o ▶▶ durante la reproducción para regresar o adelantar rápido. Suelte el botón para reanudar la reproducción a velocidad normal.

### Reproducción aleatoria de un archivo

Toque ↻ durante la reproducción.

- ON: Reproduce todos los archivos aleatoriamente.
- OFF: Regresa a la reproducción normal.

### Uso del Menú de música USB

- Toque Menú durante la reproducción.

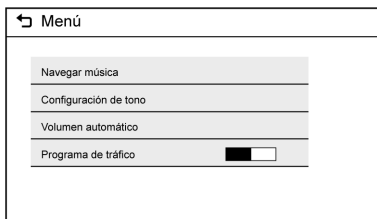

- Toque el menú deseado.

### Música

1. Toque Música.
2. Toque la música deseada.

### Configuración de tono

- Toque Configuración de tono. Se proyecta el menú de Configuración de tono. Vea "Ajustes de tono" en *Radio AM-FM* ⇨ 172.

### Volumen automático

- Toque Volumen automático. Se proyecta el menú de Volumen automático. Vea "Volumen automático" en *Radio AM-FM* ⇨ 172.

### Programa de tráfico (Si está equipado)

- Toque Activ o Desactivado.

### MTP (Protocolo de transferencia de medios)

- Conecte a un dispositivo compatible con MTP.
- La reproducción empezará automáticamente después de que el sistema haya terminado de leer el dispositivo MTP.
- Si hay un dispositivo MTP no legible conectado, se proyecta un mensaje de error y el sistema cambiará automáticamente a la función de audio anterior.

### Reproductor iPod/iPhone

Esta función se limita a los modelos que soportan la conexión iPod/iPhone.

### Reproducción de archivos de música

- Conecte el iPod/iPhone al puerto USB.

- La reproducción empezará desde el punto de reproducción anterior después de que el sistema haya terminado de leer el dispositivo USB.
- Si hay un dispositivo USB no legible conectado, se proyecta un mensaje de error y el sistema cambiará automáticamente a la función de audio anterior.

Si ya está conectado el iPod/iPhone:

1. Presione .
2. Toque AUDIO.
3. Toque Fuente.
4. Toque iPod.

Para detener el dispositivo y seleccionar otra fuente multimedia, toque Fuente, después seleccione la otra fuente.



Para remover el dispositivo, seleccione otra función, después remueva el dispositivo.

### Pausa

- Toque  para pausar.

- Toque  para reanudar.



### Cambio a la Canción siguiente/ anterior

- Toque  para cambiar a la siguiente canción.
- Toque  dentro de los primeros dos segundos del tiempo de reproducción para reproducir el archivo anterior.

### Regresar al inicio del archivo actual

Toque  después de dos segundos del tiempo de reproducción.

### Escaneando hacia adelante o hacia atrás

Toque sin soltar  o  durante la reproducción para regresar o adelantar rápido. Suelte el botón para reanudar la reproducción a velocidad normal.

### Reproducción aleatoria de un archivo

Toque  durante la reproducción.

- ON (encendido): Reproduce todos los archivos aleatoriamente.
- OFF (apagar): Regresa a reproducción normal.

### Utilizando el Menú del iPod

- Toque Menú durante la reproducción.
- Toque el modo de reproducción adecuado.

### Música

1. Toque Música.
2. Toque la música deseada.

### Configuración de tono

- Toque Configuración de tono. Se proyecta el menú de Configuración de tono. Vea "Ajustes de tono" en *Radio AM-FM* ⇨ 172.

### Volumen automático

- Toque Volumen automático. Se proyecta el menú de Volumen automático. Vea "Volumen automático" en *Radio AM-FM* ⇨ 172.

### Información del sistema de imágenes

El sistema de infoentretenimiento puede ver los archivos de imágenes almacenados en un dispositivo de almacenamiento USB y dispositivos que soporten Protocolo de transferencia de medios (MTP).

- Extensiones de archivos soportadas: .jpg, .bmp, .png, .gif.
- No están soportados archivos GIF animados.
- Algunos archivos pueden no funcionar debido a un formato de grabación diferente o a la condición del archivo.

### Ver Imágenes

1. Conecte el dispositivo USB al puerto USB.
2. Toque la pantalla de infoentretenimiento para abrir a pantalla completa. Toque la pantalla de infoentretenimiento nuevamente para regresar a la pantalla anterior.

Si el dispositivo USB ya está conectado:



1. Presione .
2. Toque GALERÍA.

Algunas funciones están deshabilitadas mientras el vehículo está en movimiento.

### Ver una Presentación con diapositivas

1. Toque  desde la pantalla de imagen.
2. Toque la pantalla de infoentretenimiento para cancelar la presentación con diapositivas durante la reproducción.

### Ver una Imagen anterior o siguiente

Toque  o  desde la pantalla de imagen.

### Girar una imagen

Toque  desde la pantalla de imagen.

### Agrandar una imagen

Toque  desde la pantalla de imagen.

### Uso del Menú de imágenes USB

1. Toque MENÚ desde la pantalla de imagen.
2. Toque el menú adecuado:
  - Tiempo de presentación de diapositivas: Permite la selección del intervalo de presentación de diapositivas.
  - Pantalla de Temperatura y Reloj: Permite la selección de Activ o Desactivado para mostrar el reloj y la temperatura en pantalla completa.
  - Ajustes de pantalla: Ajustes de Brillo y Contraste.
3. Toque  para salir.

## Dispositivos auxiliares

### Uso del conector de entrada auxiliar

Los menús y funciones de los ajustes pueden variar dependiendo de las opciones del vehículo.



El conector de entrada auxiliar se puede usar para conectar dispositivos de audio externo tales como un iPod, iPhone, reproductor de MP3, y otros dispositivos soportados para uso como otra fuente para escuchar el audio. Este conector de entrada no es una salida de audio; no conecte audífonos en la conexión de entrada auxiliar delantera.

El conector de entrada auxiliar está en la columna central. El sistema de Infoentretenimiento puede reproducir música conectada por medio del dispositivo auxiliar.

La reproducción empezará cuando el sistema haya terminado de leer la información en el dispositivo.

### Reproducir música

Para reproducir música desde el dispositivo, si el dispositivo ya está conectado:

1. Presione .
2. Toque AUDIO.
3. Toque Fuente.
4. Toque AUX.
5. Toque .

Para ajustar la configuración de tono, vea "Configuración de tono>" en *Operación* ⇨ 169.

## Teléfono

### Bluetooth (Resumen)

Si está equipado con capacidad para Bluetooth, el sistema puede interactuar con muchos teléfonos Bluetooth, PDA, u otros dispositivos para:

- Hacer y recibir llamadas de manos libres.
- Transmitir datos de manos libres.
- Reproducir archivos de transmisión de audio.
- Hacer llamadas por medio de reconocimiento de voz.

El dispositivo se deberá conectar primero. Consulte "Conexión" más adelante en esta sección.

Minimizar la distracción del conductor, antes de conducir, y con el vehículo estacionado:

- Familiarícese con las características del teléfono celular. Organice la guía telefónica y las listas de



contacto claramente y elimine las entradas duplicadas o usadas rara vez. Si es posible, programe la marcación rápida u otros atajos.

- Revise los controles y la operación del sistema de infoentretenimiento.
- Sincronice el (los) teléfono(s) celular(es) con el vehículo. El sistema puede no funcionar con todos los teléfonos celulares. Consulte "Conexión" más adelante en esta sección.
- Consulte "Eliminar un dispositivo Bluetooth" más adelante en esta sección.

### Advertencia

Cuando utilice un teléfono celular, puede distraerse al observar demasiado tiempo o muy a menudo la pantalla del teléfono o el sistema de infoentretenimiento. Quitar los ojos del camino durante mucho tiempo o con

(Continúa)

### Advertencia (Continúa)

demasiada frecuencia puede provocar una colisión que puede dar como resultado lesiones o incluso la muerte. Enfoque su atención en conducir.

Los vehículos con sistema Bluetooth pueden usar un teléfono celular con capacidad Bluetooth y un perfil manos libres para hacer y recibir llamadas telefónicas. El sistema de infoentretenimiento se utiliza para controlar el sistema. El sistema puede usarse mientras la ignición está encendida o en ACC/ACCESORY (accesorio), o cuando la Energía retenida para accesorios (RAP) está activa. Vea *Energía retenida para los accesorios (RAP)* ⇨ 229. No todos los teléfonos son compatibles con todas las funciones, y no todos los teléfonos funcionan con el sistema Bluetooth.

El rango del sistema Bluetooth puede ser hasta 9.1 m (30 pies).

Podrían existir restricciones para utilizar la tecnología inalámbrica Bluetooth en algunos lugares.

Debido a la variedad de dispositivos Bluetooth y sus versiones de firmware, el dispositivo podría responder de manera diferente a través de Bluetooth.

Se puede mostrar una imagen del contacto actual de la lista de contactos del teléfono de la llamada de teléfono actual. No todos los teléfonos son compatibles con esta función.

Consulte la guía de usuario del fabricante del teléfono celular respecto a preguntas sobre la funcionalidad Bluetooth del teléfono.

### Controles del Bluetooth

Si está equipado con capacidad Bluetooth, use los botones en el sistema de infoentretenimiento y el volante para operar el sistema.

### Controles al volante

Vea *Controles del volante de dirección* ⇨ 112.

## Bluetooth (Controles de Infoentretenimiento para radio sin pantalla de infoentretenimiento)

Para usar los controles de infoentretenimiento para tener acceso al sistema de menú, vea *Visión general* ⇨ 165.

### Conexión

Para poder usar un celular con Bluetooth, se debe acoplar al sistema Bluetooth y luego se debe conectar al vehículo. Consulte la guía del usuario del fabricante de su teléfono celular para conocer las funciones Bluetooth antes de conectar el teléfono celular.

### Información sobre conexión

- Un teléfono Bluetooth con capacidad MP3 no puede ser emparejado al vehículo como un teléfono y reproductor MP3 al mismo tiempo.
- Se pueden acoplar hasta cinco teléfonos celulares al sistema Bluetooth.

- El proceso de conexión se desactiva cuando el vehículo está en movimiento.
- Solamente se debe realizar el acoplamiento una vez, a menos que la información sobre conexión del teléfono celular cambie o que se elimine del sistema el teléfono celular.
- Solamente se puede conectar a la vez al sistema Bluetooth un único teléfono celular acoplado.
- Si dentro del alcance del sistema hay múltiples teléfonos celulares vinculados, el sistema se conecta al primer teléfono celular vinculado disponible en el orden en el que se conectaron por primera vez.

Cuando se acoplan el dispositivo Bluetooth y el sistema de infoentretenimiento exitosamente, el directorio se descarga automáticamente. Esto depende del tipo de teléfono conectado. Si la descarga automática no ocurre, proceda con la descarga de la guía telefónica en el teléfono.

### Vinculación de un teléfono - SSP y Dispositivo no vinculado





Cuando no hay un dispositivo acoplado en el sistema de Infoentretenimiento y se soporta Acoplamiento de seguridad simple (SSP):

1. Presione TELÉFONO o presione  en el volante sin OnStar.
2. Presione vincular para buscar dispositivos Bluetooth.
3. Cuando el dispositivo Bluetooth y el sistema de infoentretenimiento están exitosamente acoplados, se visualiza la pantalla del teléfono en el sistema de infoentretenimiento.

### Vinculación de un teléfono - SSP y Dispositivo vinculado

Cuando un dispositivo acoplado está en el sistema de Infoentretenimiento y se soporta SSP:

1. Presione TELÉFONO o presione  en el volante sin OnStar.
2. Presione MENU, luego seleccione los dispositivos Bluetooth.
3. Gire MENU al dispositivo que desea vincular.
4. Presione MENU para seleccionar el dispositivo que desea vincular.
5. Cuando el dispositivo Bluetooth y el sistema de infoentretenimiento están exitosamente acoplados, se visualiza la pantalla del teléfono en el sistema de infoentretenimiento. Si ningún dispositivo deseado está disponible vaya al Paso 6.

6. Presione Agregar para buscar el dispositivo deseado.
  - El teléfono conectado se resalta mediante .
  -  /  indica que las funciones de manos libres y la música del teléfono están habilitadas.
  -  indica que únicamente la función manos libres está habilitada.
  -  indica que únicamente la música de Bluetooth está habilitada.

### Vinculación de un teléfono - No SSP y Dispositivo no vinculado

Cuando no hay un dispositivo acoplado en el sistema de Infoentretenimiento y no se soporta SSP:

1. Presione TELÉFONO o presione  en el volante sin OnStar.



2. Presione vincular para buscar dispositivos Bluetooth.
3. Ingrese el código de Número de identificación personal (NIP) (predeterminado: 1234) al dispositivo Bluetooth. Cuando el dispositivo Bluetooth y el sistema de infoentretenimiento están exitosamente acoplados, se visualiza la pantalla TELÉFONO en el sistema de infoentretenimiento.

Cuando falla la conexión, se proyecta un mensaje en el sistema de Infoentretenimiento.





Si se conectó anteriormente un dispositivo Bluetooth, el sistema de Infoentretenimiento ejecuta la auto conexión. Sin embargo, si la configuración de Bluetooth en el dispositivo Bluetooth se apaga, se proyecta un mensaje de falla en el sistema de Infoentretenimiento.

**Vinculación de un teléfono - No SSP y Dispositivo vinculado**

Cuando un dispositivo acoplado está en el sistema de Infoentretenimiento y no se soporta SSP:

1. Presione TELÉFONO o presione  en el volante sin OnStar.
2. Presione MENU, luego seleccione los dispositivos Bluetooth.
3. Gire MENU al dispositivo que desea vincular.
4. Presione MENU para seleccionar el dispositivo que desea vincular.
5. Ingrese el código de Número de identificación personal (NIP) (predeterminado: 1234) al dispositivo Bluetooth. Cuando el dispositivo Bluetooth y el sistema de Infoentretenimiento están exitosamente vinculados, se visualiza  /  en la

pantalla acoplar dispositivo. Si ningún dispositivo deseado está disponible vaya al Paso 6.

6. Presione Agregar para buscar el dispositivo deseado.
  - El teléfono conectado se resalta mediante .
  -  /  indica que las funciones de manos libres y la música del teléfono están habilitadas.
  -  indica que únicamente la función manos libres está habilitada.
  -  indica que únicamente la música de Bluetooth está habilitada.

**Revisar la conexión de Bluetooth**

1. Oprima PHONE.
2. Gire MENU para resaltar los dispositivos Bluetooth.
3. Presione MENU para seleccionar los dispositivos Bluetooth.

4. Se mostrará el dispositivo vinculado.

**Desconexión de un dispositivo Bluetooth**

1. Oprima PHONE.
2. Gire MENU para resaltar los dispositivos Bluetooth.
3. Presione MENU para seleccionar los dispositivos Bluetooth.
4. Gire MENU para resaltar el dispositivo Bluetooth deseado.
5. Presione Desconectar.

**Eliminación de un dispositivo Bluetooth**

1. Oprima PHONE.
2. Gire MENU para resaltar los dispositivos Bluetooth.
3. Presione MENU para seleccionar los dispositivos Bluetooth.
4. Gire MENU para resaltar el dispositivo Bluetooth deseado.
5. Oprima Borrar.

### Música de Bluetooth

Antes de reproducir la música de Bluetooth, lea la siguiente información.

- Se deben registrar y conectar al producto los teléfonos celulares o dispositivo Bluetooth que soporten el Perfil de distribución de audio avanzada (A2DP) versiones por encima de 1.2.
- Desde el teléfono o dispositivo Bluetooth, encuentre el tipo de dispositivo Bluetooth para fijar/ conectar el elemento como un auricular estéreo.
- Aparecerá  en la pantalla si el auricular del estéreo se conecta exitosamente.
- El sonido reproducido por el dispositivo Bluetooth se proporciona a través del sistema de Infoentretenimiento.
- Se puede reproducir la música Bluetooth cuando se encuentre conectado un dispositivo Bluetooth. Para reproducir la

música Bluetooth, conecte el teléfono Bluetooth al sistema de Infoentretenimiento.

- Si se desconecta el dispositivo Bluetooth mientras se reproduce música del teléfono, se suspende la música. Puede ser que algunos teléfonos Bluetooth no soporten la función de transmisión de audio. Únicamente se puede utilizar una función a la vez entre las funciones de Bluetooth manos libres o música del Teléfono. Por ejemplo, si convierte a Bluetooth manos libres mientras se reproduce música del Teléfono, la música se suspende. La reproducción de música desde el automóvil no es posible cuando no hay archivos de música almacenados en el teléfono.
- Para reproducir música Bluetooth, se debe reproducir la música al menos desde el modo reproductor de música del teléfono celular o dispositivo Bluetooth después de

conectarse como un auricular estéreo. Después de reproducirse al menos una vez, el reproductor de música reproducirá automáticamente en el modo de reproducción, y se detendrá automáticamente cuando termine el modo de reproductor de música. Si el teléfono o dispositivo Bluetooth no están en el modo de pantalla de espera, algunos dispositivos pueden no reproducirse automáticamente en el modo de reproducción de música de Bluetooth.

### Reproducción de música de Bluetooth

Presione Medios de manera repetida hasta seleccionar Audio Bluetooth.

### Pausa

Gire MENU para resaltar **||**, luego presione MENU para pausar.

Gire MENU para resaltar **▶**, luego presione MENU para continuar.

**Reproducir la siguiente canción**

Gire MENU para resaltar ►►, luego presione MENU para pausar.

**Reproducir la canción anterior**

Gire MENU para resaltar ◀◀, luego presione MENU en los primeros dos segundos de reproducción para reproducir la canción anterior.

**Regresar al inicio de la canción actual**

Gire MENU para resaltar ◀◀, luego presione MENU después de dos segundos de reproducción.

**Buscar**

Gire MENU para resaltar ◀◀ o ►►, luego mantenga presionado MENU para rebobinar o adelantar.

**Reproducir música aleatoriamente**

Gire MENU para resaltar ↻, luego presione MENU durante la reproducción. Presione MENU de nuevo para regresar a reproducción normal.

Esta función puede no estar soportada dependiendo del teléfono celular.

No cambie la pista demasiado rápido cuando se reproduce Música Bluetooth.

Condiciones que pueden ocurrir al reproducir Música Bluetooth:

- Toma tiempo transmitir datos del teléfono celular al sistema de Infoentretenimiento.
- Si el teléfono celular o el dispositivo Bluetooth no está en el modo de pantalla de espera, puede ser que no reproduzca automáticamente.
- El sistema de Infoentretenimiento transmite la orden de reproducir desde el teléfono celular en el modo de reproducción de Música Bluetooth. Si se hace esto de un modo diferente, el dispositivo transmite entonces la orden de parar. Dependiendo de las opciones del teléfono celular,

esta orden de reproducir/detener puede tomar tiempo en activarse.

- Si la reproducción de música Bluetooth no está funcionando, revise entonces para ver si el teléfono está en el modo de pantalla de espera.
- Se puede cortar el sonido durante la reproducción de música Bluetooth.
- El sistema de Infoentretenimiento da salida al audio del teléfono celular o dispositivo Bluetooth mientras se transmite.

**Bluetooth (Controles de Infoentretenimiento para radio con pantalla de infoentretenimiento)**

Para usar los controles de infoentretenimiento para tener acceso al sistema de menú, vea *Visión general* ⇨ 165.

### Conexión

Para poder usar un celular con Bluetooth, se debe acoplar al sistema Bluetooth y luego se debe conectar al vehículo. Consulte la guía del usuario del fabricante de su teléfono celular para conocer las funciones Bluetooth antes de conectar el teléfono celular. Si no se conecta un teléfono Bluetooth, las llamadas se realizarán usando Hands-Free Calling, de OnStar, si está disponible. Vea *Descripción general de OnStar* ⇨ 392.

### Información sobre conexión



- Un teléfono Bluetooth con capacidad MP3 no puede ser emparejado al vehículo como un teléfono y reproductor MP3 al mismo tiempo.
- Se pueden acoplar hasta 10 teléfonos celulares al sistema Bluetooth.
- El proceso de conexión se desactiva cuando el vehículo está en movimiento.

- Solamente se debe realizar el acoplamiento una vez, a menos que la información sobre conexión del teléfono celular cambie o que se elimine del sistema el teléfono celular.
- Solamente se puede conectar a la vez al sistema Bluetooth un único teléfono celular acoplado.
- Si dentro del alcance del sistema hay múltiples teléfonos celulares vinculados, el sistema se conecta al primer teléfono celular vinculado disponible en el orden en el que se conectaron por primera vez.

Cuando se acoplan el dispositivo Bluetooth y el sistema de infoentretenimiento exitosamente, el directorio se descarga automáticamente. Esto depende del tipo de teléfono conectado. Si la descarga automática no ocurre, proceda con la descarga de la guía telefónica en el teléfono.

### Vinculación de un teléfono - SSP y Dispositivo no vinculado



Cuando no hay un dispositivo acoplado en el sistema de Infoentretenimiento y se soporta Acoplamiento de seguridad simple (SSP):





1. Presione .
2. Toque TELÉFONO, presione  en la consola central, o presione  en el volante sin OnStar.
3. Toque Buscar dispositivo.
4. Toque el dispositivo deseado para vincular en la pantalla de la lista buscada.
5. Toque Sí en la pantalla emergente del dispositivo Bluetooth y el sistema de Infoentretenimiento.
6. Cuando el dispositivo Bluetooth y el sistema de infoentretenimiento están exitosamente acoplados, se

visualiza la pantalla del teléfono en el sistema de infoentretenimiento.

**Vinculación de un teléfono - SSP y Dispositivo vinculado**

Cuando un dispositivo acoplado está en el sistema de Infoentretenimiento y se soporta SSP:



1. Presione .
2. Toque AJUSTES.
3. Toque Bluetooth, luego Administrador de Dispositivos.
4. Toque el dispositivo deseado para vincular. Cuando el dispositivo Bluetooth y el sistema de Infoentretenimiento están exitosamente vinculados, se visualiza  /  en la pantalla acoplar dispositivo. Si ningún dispositivo deseado está disponible vaya al Paso 5.
5. Toque Buscar dispositivo para buscar el dispositivo deseado.

6. Toque el dispositivo deseado para vincular en la pantalla de la lista buscada.
7. Toque Sí en la pantalla emergente del dispositivo Bluetooth y el sistema de Infoentretenimiento.
  - El teléfono conectado se resalta mediante .
  -  /  indica que las funciones de manos libres y la música del teléfono están habilitadas.
  -  indica que únicamente la función manos libres está habilitada.
  -  indica que únicamente la música de Bluetooth está habilitada.

**Vinculación de un teléfono - No SSP y Dispositivo no vinculado**

Cuando no hay un dispositivo acoplado en el sistema de Infoentretenimiento y no se soporta SSP:

1. Presione .

2. Toque TELÉFONO, presione  en la consola central, o presione  en el volante sin OnStar.
3. Toque Buscar dispositivo.
4. Toque el dispositivo deseado para vincular en la pantalla de la lista buscada.
5. Ingrese el código de Número de identificación personal (NIP) (predeterminado: 1234) al dispositivo Bluetooth. Cuando el dispositivo Bluetooth y el sistema de infoentretenimiento están exitosamente acoplados, se visualiza la pantalla TELÉFONO en el sistema de infoentretenimiento.

Cuando falla la conexión, se proyecta un mensaje en el sistema de Infoentretenimiento.



Si se conectó anteriormente un dispositivo Bluetooth, el sistema de Infoentretenimiento ejecuta la auto conexión. Sin embargo, si la configuración de Bluetooth en el









dispositivo Bluetooth se apaga, se proyecta un mensaje de falla en el sistema de Infoentretenimiento.

### Vinculación de un teléfono - No SSP y Dispositivo vinculado

Cuando un dispositivo acoplado está en el sistema de Infoentretenimiento y no se soporta SSP:

1. Presione .
2. Toque AJUSTES.
3. Toque Bluetooth, luego Administrador de Dispositivos.
4. Toque el dispositivo deseado para vincular. Cuando el dispositivo Bluetooth y el sistema de Infoentretenimiento están exitosamente vinculados, se visualiza  /  en la pantalla acoplar dispositivo. Si ningún dispositivo deseado está disponible vaya al Paso 5.
5. Toque Buscar dispositivo para buscar el dispositivo deseado.

6. Toque el dispositivo deseado para vincular en la pantalla de la lista buscada.
7. Ingrese el código de Número de identificación personal (NIP) (predeterminado: 1234) al dispositivo Bluetooth. Cuando el dispositivo Bluetooth y el sistema de Infoentretenimiento están exitosamente vinculados, se visualiza  /  en la pantalla acoplar dispositivo.
  - El teléfono conectado se resalta mediante .
  -  /  indica que las funciones de manos libres y la música del teléfono están habilitadas.
  -  indica que únicamente la función manos libres está habilitada.
  -  indica que únicamente la música de Bluetooth está habilitada.

### Conexión de un dispositivo Bluetooth vinculado

1. Presione .
2. Toque AJUSTES.
3. Toque Bluetooth, luego Administrador de Dispositivos.
4. Toque el dispositivo a conectar.

### Revisar la conexión de Bluetooth



1. Presione .
2. Toque AJUSTES.
3. Toque Bluetooth, luego Administrador de Dispositivos.
4. Se mostrará el dispositivo vinculado.

### Desconexión de un dispositivo Bluetooth

1. Presione .
2. Toque AJUSTES.
3. Toque Bluetooth, luego Administrador de Dispositivos.
4. Toque el nombre del dispositivo que se va a desconectar.

5. Toque Desconectar.

### Eliminación de un dispositivo Bluetooth

1. Presione .
2. Toque AJUSTES.
3. Toque Bluetooth, luego Administrador de Dispositivos.
4. Toque el dispositivo a eliminar.
5. Toque .
6. Toque Eliminar.

### Música de Bluetooth

Antes de reproducir la música de Bluetooth, lea la siguiente información:

- Se deben registrar y conectar al producto los teléfonos celulares o dispositivo Bluetooth que soporten el Perfil de distribución de audio avanzada (A2DP) versiones por encima de 1.2.

- Desde el teléfono o dispositivo Bluetooth, encuentre el tipo de dispositivo Bluetooth para fijar/ conectar el elemento como un auricular estéreo.
- Aparecerá  en la pantalla si el auricular del estéreo se conecta exitosamente.
- El sonido reproducido por el dispositivo Bluetooth se proporciona a través del sistema de Infoentretenimiento.
- Se puede reproducir la música Bluetooth cuando se encuentre conectado un dispositivo Bluetooth. Para reproducir la música Bluetooth, conecte el teléfono Bluetooth al sistema de Infoentretenimiento.
- Si se desconecta el dispositivo Bluetooth mientras se reproduce música del teléfono, se suspende la música. Puede ser que algunos teléfonos Bluetooth no soporten la función de transmisión de audio. Únicamente se puede utilizar una función a la vez entre las

funciones de Bluetooth manos libres o música del Teléfono. Por ejemplo, si convierte a Bluetooth manos libres mientras se reproduce música del Teléfono, la música se suspende. La reproducción de música desde el automóvil no es posible cuando no hay archivos de música almacenados en el teléfono.

### Reproducción de música de Bluetooth

1. Presione .
2. Toque AUDIO.
3. Toque Fuente.
4. Toque Bluetooth.

### Pausa

Toque  para pausar.

Toque  para reanudar.

### Reproducir la siguiente canción

Toque .

### Reproducir la canción anterior

Toque **⏮** dentro de los primeros dos segundos del tiempo de reproducción para reproducir la canción anterior.

### Regresar al Inicio de la canción actual

Toque **⏮** después de dos segundos de tiempo de reproducción.

### Buscar

Toque sin soltar **⏮** o **⏭** para regresar o adelantar rápido.

### Reproducir música aleatoriamente

Toque **🔀** durante la reproducción. Toque de nuevo para regresar a reproducción normal.

Esta función puede no estar soportada dependiendo del dispositivo Bluetooth.

No cambie la pista demasiado rápido cuando se reproduce Música Bluetooth.

Condiciones que pueden ocurrir al reproducir Música Bluetooth:

- Toma tiempo transmitir datos del dispositivo Bluetooth al sistema de Infoentretenimiento.
- Si el teléfono celular o el dispositivo Bluetooth no está en el modo de pantalla de espera, puede ser que no reproduzca automáticamente.
- El sistema de Infoentretenimiento transmite la orden de reproducir desde el dispositivo Bluetooth en el modo de reproducción de Música Bluetooth. Si se hace esto de un modo diferente, el dispositivo transmite entonces la orden de parar. Dependiendo de las opciones del dispositivo Bluetooth, esta orden de reproducir/detener puede tomar tiempo en activarse.
- Si la reproducción de música Bluetooth no está funcionando, revise entonces para ver si el dispositivo Bluetooth está en el modo de pantalla de espera.

- Se puede cortar el sonido durante la reproducción de música Bluetooth.
- El sistema de Infoentretenimiento da salida al audio del teléfono celular o dispositivo Bluetooth mientras se transmite.

## Apple CarPlay y Android Auto

Si está equipado, la capacidad para Android Auto y/o Apple CarPlay puede estar disponible por medio de un teléfono inteligente compatible. Si está disponible, aparecerá PROJECTION (Proyección) en la Página de inicio de la pantalla de infoentretenimiento.

Para utilizar Android Auto o Apple CarPlay:

1. Descargue la aplicación Android Auto a su teléfono desde Google Play store. No se requiere ninguna aplicación para Apple CarPlay.

2. Conecte un teléfono Android o iPhone utilizando el cable USB para teléfono surtido de fábrica y conectándolo al puerto de datos USB. Para mejor desempeño, es muy recomendable utilizar el cable de USB proporcionado de fábrica del dispositivo. Los cables post-venta o de terceros pueden no funcionar.
3. Cuando el teléfono se conecta por primera vez para activar Apple CarPlay o Android Auto, aparecerá el mensaje "Consentimiento de privacidad de proyección de dispositivos".
  - Seleccione Continuar para iniciar Apple CarPlay o Android Auto.
  - Seleccione Desactivar para quitar la funcionalidad de Apple CarPlay y Android Auto en el menú de configuración del vehículo. Otras funciones pueden seguir funcionando.

PROJECTION (Proyección) en la Página de inicio cambiará a Android Auto o a Apple CarPlay dependiendo del teléfono. Android Auto y/o Apple Car Play se pueden lanzar automáticamente al momento de conectar con USB. Si no, toque el icono ANDROID AUTO y/o APPLE CAR PLAY en la Página de inicio para lanzar.

Presione  en la columna central para regresar a la página de inicio.

Para más información sobre cómo configurar Android Auto y Apple CarPlay en el vehículo, visite [www.my.chevrolet.com](http://www.my.chevrolet.com) o vea *Oficinas de atención al cliente* ⇨ 384.

Android Auto es surtido por Google y está sujeto a los términos y política de privacidad de Google. Apple CarPlay es proporcionado por Apple y está sujeto a los términos y política de privacidad de Apple. Se aplican las tarifas del plan de datos. Para soporte de Android Auto vea <https://support.google.com/androidauto>. Para soporte de Apple

CarPlay vea [www.apple.com/ios/carplay/](http://www.apple.com/ios/carplay/). Apple o Google pueden cambiar o suspender la disponibilidad en cualquier momento. Android Auto, Android, Google, Google Play y otras marcas son marcas comerciales de Google Inc.; Apple CarPlay es una marca comercial de Apple Inc.

## Teléfono manos libres

### Información general con pantalla de infoentretenimiento

Si está equipado, los vehículos con sistema de Teléfono a manos libres pueden usar un teléfono celular con capacidad Bluetooth y un perfil de manos libres para hacer y recibir llamadas telefónicas. El sistema de Infoentretenimiento y el control de voz se utilizan para hacer funcionar el sistema. No todos los teléfonos son compatibles con todas las funciones, y no todos los teléfonos funcionan con el sistema Teléfono a Manos Libres.

### Controles del teléfono a manos libres

Utilice los botones en el sistema de Infoentretenimiento y en el volante de dirección para operar el sistema Teléfono a manos libres.

### Controles al volante



Los controles al volante se pueden utilizar para:



- Contestar llamadas entrantes.
- Confirmar información del sistema.
- Terminar una llamada.
- Declinar una llamada.
- Cancelar una operación.
- Hacer llamadas usando la lista de llamadas.

 : Presione para responder a las llamadas entrantes.

 : Presione para terminar una llamada, declinar una llamada o cancelar una operación.



### Hacer una llamada ingresando un número de teléfono

- Presione  en la columna central.
- Presione , después toque TELÉFONO en la pantalla de infoentretenimiento.
- Presione  en el volante.

Si se ingresa un número equivocado, toque  para borrar el número un dígito a la vez, o mantenga tocando  para borrar todos los dígitos del número.

### Cambiando una llamada al teléfono celular (Modo privado)

Para cambiar una llamada desde el teléfono celular al manos libres:



1. Toque .
2. Toque  nuevamente para cambiar a manos libres nuevamente.

### Encendiendo y Apagando el Micrófono

Toque  para encender o apagar el micrófono.

### Llamar mediante remarcación



Para llamar utilizando la remarcación:

- Presione  en los controles del volante para mostrar la pantalla de orientación de remarcación.
- Toque  en la pantalla del teléfono.

La remarcación no es posible cuando no hay historial de llamadas.

### Tomar llamadas

Cuando entra una llamada a través del teléfono celular Bluetooth conectado, el sistema de audio se silenciará o pondrá pausa y el teléfono sonará con la información relevante mostrada.

Para aceptar la llamada, presione  en los controles al volante, toque  en la pantalla de infoentretenimiento, o presione  en la columna central.

Para rechazar la llamada, presione  en los controles al volante o toque Reject (Rechazar) en la pantalla de infoentretenimiento.

### Uso del Menú de Contactos

1. Toque Contactos en la pantalla del teléfono.
2. Toque ▲ o ▼ para desplazarse a través de la lista.
3. Toque la entrada de la Guía Telefónica para llamar.
4. Toque el número que va a marcar.

### Búsqueda de Entradas de Contactos

1. Toque Contactos en la pantalla del teléfono.
2. Toque  en la pantalla de contactos.

3. Utilice el teclado para ingresar el nombre que va a buscar. Consulte "Búsqueda de un nombre" a continuación.
4. Toque la entrada de la Guía Telefónica para llamar.
5. Si hay más de un número relacionado con el nombre, toque el número para marcar.

Cuando se acoplan el dispositivo Bluetooth y el sistema de infoentretenimiento exitosamente, la guía telefónica podría descargarse. Algunos teléfonos pueden no descargarse automáticamente. Si esto pasa, conéctelo de nuevo o proceda con la descarga de la Guía telefónica en el teléfono.

### Búsqueda de un Nombre





Seleccione los caracteres utilizando el teclado en la pantalla de la guía telefónica. Mientras se seleccionan los caracteres, los nombres que incluyen dichos caracteres se visualizarán en la pantalla de la guía telefónica. Al introducirse más

caracteres del nombre que se va a ingresar, la lista de posibles nombres se acorta.

Para buscar el nombre Alex:

1. Toque (abc) para seleccionar el primer carácter.
2. Toque (jkl) tres veces para seleccionar el segundo carácter.
3. Toque (def) dos veces para seleccionar el tercer carácter.
4. Toque (def) dos veces para seleccionar el cuarto carácter.

### Realizar una llamada desde el Historial de llamadas

1. Toque Ultimas Llamadas en la pantalla del teléfono.
2. Toque uno de los siguientes para:
  -  Todo el historial de llamadas.
  -  Llamadas marcadas.
  -  Llamadas perdidas.
  -  Llamadas recibidas.

3. Seleccione la entrada de contacto a llamar.

### Realizar una llamada con los Números de marcación rápida

Toque y sostenga el número de marcación rápida utilizando el teclado en la pantalla del teléfono.

Únicamente los números de marcación rápida almacenados en el teléfono celular se puede utilizar para las llamadas de marcación rápida. Se soportan números de marcación rápida de hasta dos dígitos.

Para números de marcación rápida de dos dígitos, toque y sostenga el segundo dígito para realizar una llamada al número de marcación rápida.

## Convenios de marcas registradas y licencias

### Acuerdos de Marcas Registradas y Licencias

#### Información de FCC (Comisión Federal de Comunicaciones)

Vea *Declaración de frecuencia de radio* ⇨ 389.

#### Bluetooth

La palabra marca Bluetooth y sus logotipos son propiedad de Bluetooth® SIG, Inc. y cualquier uso que haga General Motors de dichas marcas está bajo licencia. Otras marcas y nombres comerciales son aquellas de sus respectivos propietarios.



"Hecho para iPod," y "Hecho para iPhone," significan que un accesorio electrónico ha sido diseñado para conectarse específicamente con iPod o con iPhone respectivamente y que el desarrollador ha certificado que cumple con las normas de desempeño de Apple. Apple no se hace responsable por la operación de este dispositivo o por su cumplimiento con los estándares de seguridad y regulatorios. Por favor observe que el uso de este accesorio con iPod o iPhone puede afectar el desempeño inalámbrico. iPhone, iPod, iPod classic, iPod nano, iPod shuffle, e iPod touch son marcas comerciales de Apple Inc., registradas en los EUA y otros países.



Comisiones e impuestos: Podrán aplicar las comisiones de suscripción, impuestos, comisión por activación de una sola ocasión y otras comisiones. La comisión de Suscripción es únicamente al consumidor. Todas las comisiones y programación estarán sujetas a cambio. Las Suscripciones estarán sujetas al Convenio del Cliente disponible en [www.siriusxm.com](http://www.siriusxm.com) o [www.siriusxm.ca](http://www.siriusxm.ca). El servicio de SiriusXM estará disponible únicamente en los 48 estados contiguos de Estados Unidos y Canadá.

En Canadá: Podrá presentarse cierto deterioro en el servicio en latitudes extremas del norte. Esto está fuera del control del Radio Satelital de SiriusXM.

Notificación sobre lenguaje explícito: Los canales con lenguaje explícito frecuente se indican con una "XL" enfrente del nombre del canal. El bloqueo de canales está disponible para receptores de Radio Satelital SiriusXM, notificando a SiriusXM:

- Clientes de EUA - Visite [www.siriusxm.com](http://www.siriusxm.com) o llame al 1-888-601-6296.
- Clientes de Canadá - Visite [www.siriusxm.ca](http://www.siriusxm.ca) o llame al 1-877-438-9677.

Queda prohibida la copia, descompilación, desensamblado, ingeniería inversa, hackeo, manipulación o cualquier otro medio disponible de cualquier tecnología o software incorporado en los receptores compatibles con el Sistema de Radio Satelital SiriusXM o que soporten el sitio de Internet SiriusXM, el Servicio En Línea o de cualquiera de su contenido. Adicionalmente, el software de compresión de voz incluido en este producto está protegido por derechos de propiedad intelectual,

incluyendo derechos de patente y secretos comerciales de Digital Voice Systems, Inc.

Requisitos Generales:

1. Se requiere de un Acuerdo de Licencia de parte de SiriusXM para cualquier producto que incorpore Tecnología SiriusXM y/o para el uso de cualquier marca SiriusXM a fabricarse, distribuirse o comercializarse en el Área de Servicio de SiriusXM.
2. Para que los productos se distribuyan, comercialicen y/o vendan en Canadá, se requiere de un acuerdo por separado con Canadian Satellite Radio Inc. (operando como SiriusXM Canadá).



## Controles de clima

### Sistemas de control de clima

Sistemas de control de clima ..... 200

### Ventilas de aire

Ventilas de aire ..... 203

### Mantenimiento

Entrada de aire ..... 203

Filtro de aire del habitáculo ... 203

Servicio ..... 204

## Sistemas de control de clima

Si está equipado con estos sistemas de control de clima, la calefacción, enfriamiento y ventilación pueden ser controladas en el vehículo.

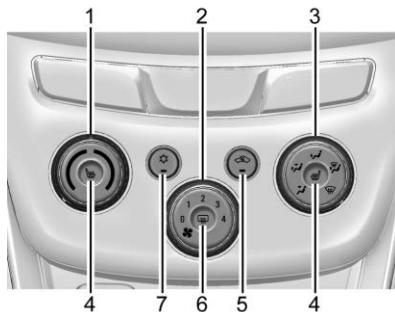

### Sistema de control de clima con calefacción y aire acondicionado

1. Control temperatura
2. Control del ventilador
3. Control de la modalidad de distribución de aire

4. Asientos del conductor y pasajero con calefacción
5. Recirculación
6. Desempañador de la ventana trasera
7. Aire acondicionado

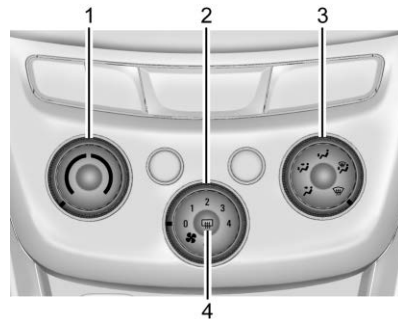

### Sistema de control de clima sólo con calefacción

1. Control temperatura
2. Control del ventilador
3. Control de la modalidad de distribución de aire
4. Desempañador de la ventana trasera

**Control temperatura** : Gire en el sentido o en contra de las manecillas del reloj para aumentar o disminuir la temperatura.

 : Gire en el sentido o en contra de las manecillas del reloj para aumentar o disminuir la velocidad del ventilador. Girar el control de ventilador a 0 apaga el ventilador. El ventilador debe estar encendido para accionar el compresor del aire acondicionado.

**Control de la modalidad de distribución de aire** : Gire en el sentido o en contra de las manecillas del reloj para cambiar la modalidad del flujo de aire.

Seleccione a partir de las modalidades de distribución de aire siguientes:

 : El aire se dirige a las salidas del tablero de instrumentos.

 : El aire se divide entre las salidas del tablero de instrumentos y las del piso.



 : El aire se dirige a las salidas del piso, y un poco de aire se dirige a las salidas traseras.

 : Este modo despeja las ventanas de niebla o humedad. El aire se dirige a las salidas del piso, del parabrisas y de las ventanas laterales.



 : Este modo despeja el parabrisas de niebla o escarcha más rápidamente. El aire se dirige a las salidas del parabrisas y de las ventanas laterales.

No conduzca el vehículo a menos que todas las ventanas estén nítidas.



Si se encuentra en modo de descongelar o desempañar, el aire acondicionado excesivo puede hacer que las ventanas se empañen. Si esto sucede, cambie el modo de suministro de aire a  y reduzca la velocidad del ventilador.

 : Si está equipado con aire acondicionado, siga estos pasos para usar el sistema. Gire  a la velocidad deseada. El aire

acondicionado no funciona cuando la perilla de control del ventilador está en la posición de apagado.

Presione  para encender y apagar el sistema de aire acondicionado. Cuando se presiona , se enciende una luz indicadora para mostrar que la modalidad de aire acondicionado está encendida.

Para enfriar rápido en días cálidos:

1. Abra las ventanas para dejar salir el aire caliente.
2. Presione .
3. Presione .
4. Seleccione la temperatura más fría.
5. Seleccione la velocidad  más alta.

El uso de estos ajustes simultáneamente por períodos prolongados puede ocasionar que el aire al interior de su vehículo se vuelva demasiado seco. Para evitar que esto suceda, apague la



## 202 Controles de clima

modalidad de recirculación cuando se haya enfriado el aire dentro del vehículo.

 : Esta modalidad recircula el aire y ayuda a que el interior del vehículo se enfríe con rapidez. Se puede usar para evitar que los olores y el aire exterior entren al vehículo.

Presione el botón para encender el modo de recirculación. Se enciende una luz indicadora para mostrar que la modalidad de recirculación está encendida. Presione el botón de nuevo para regresar al modo de aire externo.

Usar el modo de recirculación por periodos extendidos puede causar que las ventanas se empañen. Si esto sucede, seleccione el modo de descongelamiento.

Máximo  está disponible cuando el aire acondicionado está seleccionado y la temperatura está establecida a la configuración más fría mientras que la temperatura del aire exterior esté caliente. Cuando el máximo  está activado, el aire

dentro del vehículo se recircula automáticamente, lo cual ayuda a enfriar el vehículo rápidamente. No se encenderá el indicador de recirculación.

Para permitir que el aire exterior entre en estas condiciones, presione el botón de recirculación dos veces. No se encenderá el indicador de recirculación.

 : Si está equipado, presione para calentar el asiento del conductor o del pasajero. Vea *Asientos delanteros con calefacción* ⇨ 66.

### Desempañador de ventana trasera y espejo externo

 : Presione para encender o apagar el desempañador de la ventana trasera y el espejo externo. Se enciende una luz indicadora para mostrar que la función está encendida.

El desempañador del medallón se apaga después de aproximadamente 10 minutos. También puede apagarse

presionando  de nuevo o apagando la ignición o a ACC/ACCESSORY (accesorios). Si se vuelve a encender, funciona unos cinco minutos antes de apagarse.

Si está equipado con espejos exteriores con calefacción, se encienden con el desempañador de la ventana trasera y ayuda a despejar la niebla o escarcha de la superficie del espejo. Vea *Espejos con calefacción* ⇨ 54.

### Precaución

Usar una navaja u objeto filoso en la parte interior de la ventana trasera podría dañar la antena o el desempañador. La garantía del vehículo no cubre las reparaciones de estos daños. No pegue nada a la ventana trasera.

## Ventilas de aire

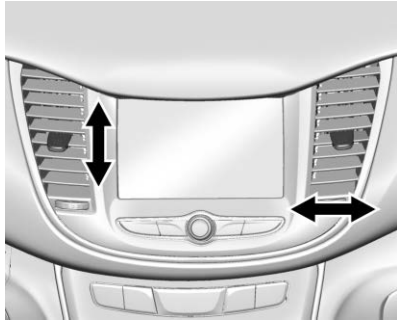

Use las tomas de aire en el centro y parte lateral del tablero de instrumentos para dirigir el flujo de aire. Mueva las ranuras sobre las ventilas de aire centrales para dirigir el flujo de aire.

Use los controles giratorios que está cerca de las tomas de aire para controlar o cortar el flujo de aire.

## Consejos de operación

- Mantenga todas las salidas abiertas siempre que sea posible para obtener un mejor rendimiento del sistema.
- Mantenga despejada el área debajo de los asientos delanteros de cualquier objeto para ayudar a que el aire circule dentro del vehículo más efectivamente.
- Despeje cualquier escarcha, nieve u hojas de las entradas de aire en la base del parabrisas que puedan bloquear el flujo de aire hacia el vehículo.
- Limpie la nieve del cofre para mejorar la visibilidad y ayudar a disminuir la humedad que se introduce al vehículo.
- El uso de deflectores en el cofre que no están aprobados por GM puede afectar de manera adversa el desempeño del sistema.

## Mantenimiento

### Entrada de aire

Despeje cualquier escarcha, nieve u hojas de la entrada de aire en la base del parabrisas que puedan bloquear el flujo de aire hacia el vehículo.

### Filtro de aire del habitáculo

El filtro elimina polvo, polen y otros irritantes suspendidos en el aire, del aire exterior introducido al vehículo.

El filtro deberá remplazarse como parte del mantenimiento programado de rutina. Vea *Programa de mantenimiento* ⇨ 370. Para saber qué tipo de filtro usar, consulte *Refacciones de mantenimiento* ⇨ 377.

1. Abra la guantera completamente y desconecte el amortiguador en el lado externo.

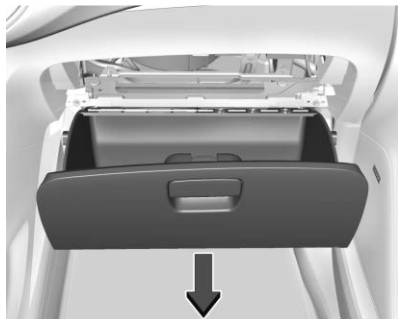

2. Oprima ambos lados de la guantera y jale para retirarla.

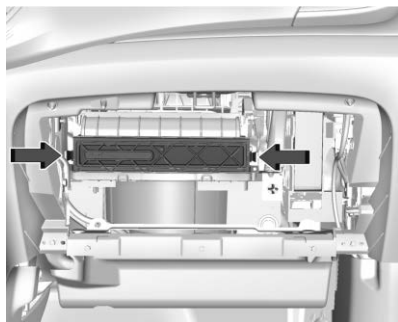

3. Abra la cubierta del filtro liberando las lengüetas en ambos lados y jalando la cubierta hacia arriba.
4. Remplace el filtro del aire.
5. Cierre la cubierta del filtro de aire y vuelva a instalar la guantera.

Consulte a su distribuidor si necesita ayuda adicional.

## Servicio

Todos los vehículos tienen debajo del cofre una etiqueta que identifica el refrigerante utilizado en el vehículo. Únicamente técnicos capacitados y certificados deben dar servicio al sistema de refrigerante. El evaporador del aire acondicionado nunca debe ser reparado o reemplazado utilizando uno de un vehículo recuperado. Únicamente se debe reemplazar por un evaporador nuevo para asegurar una operación adecuada y segura.

Durante el servicio, todos los refrigerantes deben recolectarse utilizando el equipo adecuado.

Ventilar los refrigerantes directamente a la atmósfera es dañino para el medio ambiente y también puede crear condiciones inseguras producidas por inhalación, combustión, congelación, u otras situaciones relacionadas con la salud.

El sistema de aire acondicionado requiere mantenimiento periódico. Vea *Programa de mantenimiento* ⇨ 370.

# Conducción y funcionamiento

## Información de conducción

Comportamiento del conductor .....	206
Ambiente de conducción .....	206
Diseño del vehículo .....	206
Conducción distraída .....	207
Conducción defensiva .....	208
Conducción en estado de ebriedad .....	208
Control de vehículo .....	208
Frenos .....	208
Dirección .....	209
Recuperación en todo terreno .....	210
Pérdida de control .....	210
Conducción en caminos mojados .....	211
Cuestas y caminos montañosos .....	212
Conducción durante el invierno .....	213
Si el vehículo se atasca .....	214
Límites de carga del vehículo .....	215

## Arranque y Operación

Rodaje de vehículo nuevo .....	219
Posiciones del encendido (Acceso sin llave) .....	220
Posiciones del encendido (Acceso con llave) .....	222
Arranque del motor .....	225
Calentador del motor .....	227
Energía retenida para los accesorios (RAP) .....	229
Cambie a P (estacionamiento) .....	229
Cambio fuera de PARK (estacionamiento) .....	230
Estac (Transmisión manual) .....	232
Estacionarse sobre materiales inflamables .....	232
Estacionamiento extendido (Acceso sin llave) .....	232

## Emisiones del motor

Emisiones del motor .....	233
Vehículo estacionado en funcionamiento .....	234

## Transmisión automática

Transmisión Automática .....	234
Modo manual .....	236

## Transmisión manual

Transmisión manual .....	238
--------------------------	-----

## Sistemas de transmisión

Tracción en las cuatro ruedas .....	240
-------------------------------------	-----

## Frenos

Sistema de frenos antibloqueo (ABS) .....	241
Freno de Mano .....	242
Asistencia del freno .....	243
Asistencia de arranque en subidas (HSA) .....	243

## Sistemas de control de recorrido

Control de tracción/Control electrónico de estabilidad ...	244
--	-----

## Control de velocidad constante

Control de velocidad constante .....	246
--------------------------------------	-----

## Sistemas de asistencia al conductor

Sistemas de asistencia al conductor .....	249
Cámara de visión trasera (RCV) .....	251

Asistente aparcamiento .....	253
Sistema de alerta de choque de frente (FCA) .....	254
Alerta de la zona ciega lateral (SBZA) .....	257
Advertencia de cambio de carril (LWD) .....	259

**Combustible**

Combustible Top Tier .....	260
Combustible recomendado ...	261
Combustibles prohibidos ....	261
Combustible en países extranjeros .....	261
Aditivos del combustible .....	261
Llenado del tanque .....	262
Cómo llenar un contenedor portátil combustible .....	264

**Remolque transporte**

Información general sobre remolque .....	265
--	-----

**Conversiones y adiciones**

Equipo eléctrico añadido ....	265
-------------------------------	-----

**Información de conducción****Comportamiento del conductor**

Conducir es una responsabilidad importante. El comportamiento del conductor, el ambiente de manejo, y el diseño del vehículo afectan lo bien que se desempeña el vehículo.

Estar consciente sobre estos factores puede ayudar a entender cómo se comporta el vehículo y qué se puede hacer para evitar muchos tipos de accidentes, incluyendo una volcadura.

La mayoría de las lesiones más graves y fatalidades a ocupantes que no se abrochan el cinturón de seguridad se pueden reducir o prevenir con el uso de los cinturones de seguridad. En una volcadura, una persona que no se coloca el cinturón de seguridad tiene considerablemente más posibilidades de fallecer que una persona que utiliza el cinturón de

seguridad. Además, evitar la velocidad excesiva, vueltas repentinas o abruptas, y el manejo en estado de ebriedad o agresivo pueden ayudar a que los viajes sean más seguros y a evitar la posibilidad de una colisión.

**Ambiente de conducción**

Esté preparado para conducir en clima inclemente, durante la noche, o durante otras horas en las que la visibilidad o tracción puedan estar limitadas, tales como en curvas, caminos resbalosos, o terreno montañoso. Los entornos que no son familiares también pueden tener peligros ocultos.

**Diseño del vehículo**

Los vehículos utilitarios tienen una tasa de volcadura significativamente mayor que otros tipos de vehículos. Esto se debe a que tienen un espacio libre más elevado con respecto al suelo y una rodada más angosta o una base de ruedas más corta que los automóviles de pasajeros, que los hace más

capaces para conducción fuera del camino. Mientras estas características de diseño proporcionan al conductor una mejor vista del camino, estos vehículos tienen un mayor centro de gravedad que otros tipos de vehículos. Un vehículo utilitario no se maneja igual que un vehículo con un centro de gravedad menor, como un automóvil, en situaciones similares.

Un comportamiento más seguro del conductor y la comprensión del entorno pueden ayudarle a evitar una volcadura en cualquier tipo de vehículo, incluyendo vehículos utilitarios.

## Conducción distraída

Las distracciones vienen en muchas formas y pueden hacer que usted pierda la concentración en la tarea de conducir. Aplique su buen juicio y no permita que otras actividades desvíen su atención del camino. Muchos gobiernos locales han promulgado leyes relativas a la

distracción de los conductores. Familiarícese con las leyes locales de su área.

Para evitar la conducción distraída, mantenga sus ojos en el camino, mantenga sus manos en el volante, y enfoque su atención en la conducción.

- No use el teléfono en situaciones de conducción exigentes. Use el método de manos libres para hacer o recibir las llamadas telefónicas necesarias.
- Observe el camino. No lea, tome notas o busque información en teléfonos u otros dispositivos electrónicos.
- Designe un pasajero al asiento delantero para que maneje las distracciones potenciales.
- Familiarícese con las funciones del vehículo antes de conducir, como la programación de las emisoras de radio favoritas y el ajuste del control del clima y los ajustes de los asientos. Programe toda la información

del viaje en cualquier dispositivo de navegación antes de conducir.

- Espere a que el vehículo esté estacionado para recoger objetos que hayan caído al piso.
- Detenga o estacione el vehículo para atender a los niños.
- Mantenga las mascotas en un transportador o con elementos de restricción adecuados.
- Evite conversaciones estresantes al conducir, ya sea con un pasajero o en un teléfono celular.



### **Advertencia**

Quitar los ojos del camino durante mucho tiempo o con demasiada frecuencia puede provocar una colisión que puede dar como resultado lesiones o incluso la muerte. Enfoque su atención en conducir.



Consulte la sección de infoentretenimiento sobre más información sobre el uso de ese sistema y el sistema de navegación, si está equipado, incluyendo la conexión y el uso de teléfonos celulares.

### Conducción defensiva

Manejo a la defensiva significa "siempre esperar lo inesperado". El primer paso para manejar a la defensiva es utilizar el cinturón de seguridad. Consulte *Cinturones de seguridad* ⇨ 73.

- Asuma que los otros usuarios del camino (peatones, ciclistas y otros conductores) serán descuidados y cometerán errores. Anticipe lo que podrían hacer y esté listo para ello.
- Mantenga suficiente distancia entre usted y el conductor que va delante.
- Concéntrese en la tarea de manejar.

### Conducción en estado de ebriedad

Las muertes y lesiones asociadas con tomar y manejar constituyen una tragedia mundial.

#### Advertencia

Tomar y manejar es muy peligroso. Sus reflejos, percepciones, atención y juicio pueden verse afectados incluso por una pequeña cantidad de alcohol. Podría tener un choque serio (o incluso mortal) si maneja después de tomar.

No tome y maneje, ni acompañe a un conductor que haya tomado. Tome un taxi o, si está con un grupo de personas, elijan a un conductor designado (que no beberá alcohol).

### Control de vehículo

El frenado, el direccionamiento y la aceleración son factores importantes para ayudar a controlar el vehículo durante la conducción.

### Frenos

La acción de frenado involucra tiempo de percepción y tiempo de reacción. La decisión de pisar el pedal de freno es tiempo de percepción. El hacerlo es tiempo de reacción.

El tiempo de reacción del conductor promedio es de unos 3/4 de segundo. En ese tiempo, un vehículo que se desplaza a 100 km/h (60 mph) viaja 20 m (66 pies), lo cual puede ser una distancia grande en una emergencia.

Entre las recomendaciones útiles de frenado que deben tenerse presentes se incluyen:

- Mantenga suficiente distancia entre usted y el vehículo que va delante.

- Evite frenados bruscos innecesarios.
- Mantenga el ritmo de avance del tráfico.

Si alguna vez se apaga el motor mientras maneja el vehículo, frene normalmente sin bombear los frenos. De hacerlo así, eso puede provocar que sea más difícil oprimir el pedal. Si se apaga el motor, todavía habrá un poco de asistencia para el frenado, pero ésta se usará cuando presione el pedal de freno. Una vez que se haya consumido la asistencia de frenado, podría tomarle más tiempo detenerse y el pedal de freno será más difícil de presionar.

## Dirección

### Dirección asistida eléctrica

Si el vehículo cuenta con dirección eléctrica, no tiene aceite de la dirección hidráulica. No se requiere mantenimiento periódico.

Si la ayuda de la dirección asistida se pierde debido a una falla del sistema, el vehículo puede dirigirse, pero puede requerirse un esfuerzo mayor.

Si el volante se gira hasta que alcance el extremo de su recorrido y se retiene en esa posición por un periodo prolongado de tiempo, la dirección hidráulica asistida se puede reducir.

Si la asistencia de dirección se utiliza durante un tiempo prolongado mientras el vehículo no está en movimiento, la asistencia de energía se puede reducir.

El uso normal de la dirección hidráulica asistida debe regresar cuando el sistema se enfríe.

Si hay algún problema acuda con su distribuidor.

### Dirección asistida hidráulica

Si el vehículo cuenta con dirección hidráulica, puede requerir mantenimiento. Consulte *Líquido dir accionam (Motor 1.4L L4 (LUV) y Motor 1.4L L4 (LE2))* ⇨ 291 o *Líquido dir accionam (Motor 1.8 L L4)* ⇨ 291.

Si la ayuda de la dirección hidráulica se pierde debido a que se para el motor o una falla del sistema, el vehículo puede dirigirse, pero puede requerirse un esfuerzo mayor.

Precaución
Si el volante se gira hasta que alcanza el extremo de su viaje, y se sostiene en esa posición por más de 15 segundos, puede ocurrir daño al sistema de dirección hidráulica y puede haber una pérdida de dirección hidráulica.

Si hay algún problema acuda con su distribuidor.

### Recomendaciones para las curvas

- Tome las curvas a una velocidad razonable.
- Reduzca la velocidad antes de entrar a una curva.
- Mantenga una velocidad razonable a lo largo de la curva.
- Espere a que el vehículo esté fuera de la curva antes de acelerar suavemente hacia la recta.

### Dirección en emergencias

- Hay algunas situaciones en las que variar la dirección para esquivar un problema puede ser más efectivo que frenar.
- Sujetar ambos lados del volante le permite girar 180 grados sin quitar ninguna de las manos.
- El Sistema de frenos antibloqueo (ABS) permite variar la dirección mientras se frena.

### Recuperación en todo terreno

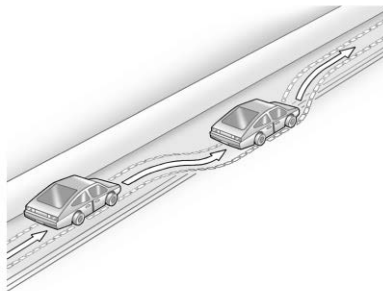

Las llantas delanteras del vehículo pueden salir de la orilla del camino hacia el acotamiento al manejar. Siga estas recomendaciones:

1. Libere el acelerador y a continuación, si no hay nada que lo impida, cambie la dirección del vehículo de modo que se monte en el borde del pavimento.
2. Gire el volante aproximadamente 1/8 de vuelta, hasta que la rueda

delantera derecha haga contacto con el borde del pavimento.

3. Gire el volante para seguir el camino.

### Pérdida de control

#### Derrapes

Hay tres tipos de derrape que corresponden a los tres sistemas de control del vehículo:

- Derrape por frenado - las ruedas no giran.
- Derrape por virado o de esquina - el exceso de velocidad o de virado en una curva hace que las llantas patinen y pierdan fuerza de giro.
- Derrape por aceleración - un acelerón demasiado fuerte hace que las llantas de tracción patinen.

Los conductores defensivos evitan la mayoría de los derrapes teniendo un cuidado razonable adecuado a las condiciones existentes y

evitando ser negligentes en dichas condiciones. Pero los derrapes siempre pueden ocurrir.

Si el vehículo empieza a deslizarse, siga estas sugerencias:

- Quite el pie del pedal del acelerador y gire el volante hacia donde desee que se dirija el vehículo. El vehículo puede enderezarse. Esté listo para un segundo derrape, en caso de que ocurra.
- Reduzca la velocidad y ajuste su conducción según las condiciones climáticas. La distancia de frenado puede ser más larga y el control del vehículo puede verse afectado cuando la tracción se reduce a causa de agua, nieve, hielo, grava u otros materiales que estén sobre el camino. Aprenda a reconocer las pistas de advertencia (tales como suficiente agua, hielo o nieve en el camino para crear una superficie tipo espejo) y reduzca la velocidad cuando tenga duda.

- Trate de evitar los cambios bruscos de dirección, aceleración o frenado, incluyendo la reducción de la velocidad del vehículo cambiando a una velocidad menor (frenado con motor). Cualquier cambio repentino puede hacer que las llantas se deslicen.

Recuerde: Los frenos antibloqueo ayudan a evitar el derrape por frenado.

### Conducción en caminos mojados

La lluvia y los caminos mojados pueden reducir la tracción del vehículo y afectar su capacidad de aceleración y frenado. Siempre maneje más despacio en este tipo de condiciones de manejo y evite manejar dentro de charcos grandes, niveles altos de agua o agua corriente.



### Advertencia

Los frenos mojados podrían causar choques. Podrían no funcionar del todo bien durante un frenado repentino y podrían hacer que el vehículo se derrape hacia un lado. Podría perder el control del vehículo.

Después de manejar a través de un charco de agua o un autolavado, presione suavemente el pedal de freno hasta que los frenos funcionen normalmente.

El agua corriente crea fuerzas importantes. El manejar sobre agua corriente podría provocar el arrastre de su vehículo. Si esto sucede, usted y el resto de los ocupantes podrían ahogarse. No ignore las advertencias de la policía y sea muy cuidadoso al tratar de manejar sobre agua corriente.

### Hidroplaneación

La hidroplaneación es peligrosa. El agua puede acumularse bajo las llantas del vehículo haciendo que estén totalmente sobre el agua. Esto puede suceder si el camino está muy mojado y usted va a una velocidad considerable. Cuando el vehículo está hidroplaneando, cuenta con muy poco o ningún contacto con el camino.

No existe ninguna regla definitiva para la hidroplaneación. El mejor consejo es disminuir la velocidad cuando el camino esté mojado.

### Otros consejos para el clima lluvioso

Además de reducir la velocidad, otros consejos para el clima lluvioso incluyen:

- Mantenga una distancia mayor.
- Pase con precaución.
- Mantenga el equipo limpiaparabrisas en buen estado.

- Mantenga lleno el depósito de líquido para el lavaparabrisas.
- Mantenga las llantas en buen estado y con una profundidad del dibujo adecuada. Consulte *Llantas* ⇨ 318.
- Apague el control de velocidad crucero.

### Cuestas y caminos montañosos

El manejo en colinas empinadas y montañosas es diferente al manejo en terreno plano. Los consejos incluyen:

- Mantenga el vehículo en buen estado y realice todos los servicios de mantenimiento.
- Compruebe los niveles de todos los fluidos y los frenos, llantas, sistema de enfriamiento y transmisión.
- Cambie a una velocidad menor al bajar por pendientes largas o muy pronunciadas.



#### Advertencia

Usar los frenos para desacelerar el vehículo en una pendiente cuesta abajo prolongada puede causar sobrecalentamiento del freno, puede reducir el desempeño del freno y podría resultar en una pérdida de frenado. Cambie la transmisión a una velocidad menor para dejar que el motor ayude a los frenos en una pendiente cuesta abajo inclinada.



#### Advertencia

Bajar por una colina en N (neutral) o con el motor apagado es peligroso. Esto puede causar sobrecalentamiento de los frenos y pérdida de asistencia de dirección. Siempre mantenga el motor en marcha y el vehículo en alguna velocidad.

- Conduzca a velocidades que mantengan el vehículo en su propio carril. No haga giros o cruce la línea central.
- Esté alerta en la cima de las colinas; algo podría estar en su carril (por ejemplo, un vehículo detenido, un accidente).
- Ponga atención a las señales especiales del camino (por ejemplo, área de caída de piedras, cruce de caminos, pendientes continuas, zonas de rebase y no rebase) y tome las acciones adecuadas.

## Conducción durante el invierno

### Manejo sobre nieve o hielo

La nieve o hielo entre las llantas y el camino crea menos tracción o agarre, así que conduzca cuidadosamente. Hielo húmedo puede ocurrir en aproximadamente 0 °C (32 °F) cuando comience a caer lluvia congelada. Evite manejar

sobre hielo mojado o en condiciones de lluvia helada hasta que los caminos sean tratados.

### Para conducción de camino resbaloso:

- Acelere suavemente. Acelerar demasiado rápido causa que las ruedas giren y hace resbaladiza la superficie debajo de las llantas.
- Encienda el control de tracción. Consulte *Control de tracción/ Control electrónico de estabilidad* ⇨ 244.
- El Sistema de frenos anti-bloqueo (ABS) mejora la estabilidad del vehículo durante paradas bruscas, pero los frenos se deben aplicar más rápido que sobre pavimento seco. Consulte *Sistema de frenos antibloqueo (ABS)* ⇨ 241.
- Permita una mayor distancia de seguimiento y observe si hay puntos resbaladizos. Es posible que queden áreas con hielo en las áreas sombreadas de los caminos limpios. La superficie

de una curva o un paso a desnivel podría permanecer con hielo incluso cuando las carreteras circundantes están libres. Evite maniobras violentas de dirección o frenado al manejar sobre hielo.

- Apague el Control de velocidad constante.

### Condiciones de tormenta de nieve

Detenga el vehículo en un lugar seguro y haga señales para pedir ayuda. Manténgase cerca del vehículo a menos que la ayuda se encuentre cerca. Si es posible, use la Asistencia en el Camino. Consulte *Programa de Asistencia en el Camino* ⇨ 385. Para obtener ayuda y mantener seguros a los ocupantes del vehículo:

- Enciende las Intermitentes de advertencia de peligro.
- Amarre una tela roja al espejo exterior.

### Advertencia

La nieve podría atrapar los gases del escape debajo del vehículo. Esto podría provocar que los gases del escape se introduzcan en el vehículo. Los gases del escape contienen monóxido de carbono (CO), que es inodoro e incoloro. Puede causar pérdida de consciencia e incluso la muerte.

Si el vehículo queda atrapado en la nieve:

- Retire la nieve de la base del vehículo, en especial si bloquea el tubo de escape.
- Abra una ventana alrededor de 5 cm (2 pulg.), en el lado del vehículo opuesto a la dirección del viento, para permitir la entrada de aire fresco.

(Continúa)

### Advertencia (Continúa)

- Abra totalmente las ventilas que están sobre o debajo del tablero de instrumentos.
- Ajuste el sistema de control del clima para circular el aire del interior del vehículo y active el ventilador en la velocidad más alta. Consulte "Sistemas de control de clima."

Para mayor información sobre CO, vea *Emisiones del motor* ⇨ 233.

Para ahorrar combustible, opere el motor durante periodos cortos para calentar el vehículo y después apague el motor y cierre la ventana parcialmente. El mantenerse en movimiento también le puede ayudar a mantenerse caliente.

Si la ayuda tarda en llegar, cuando encienda el motor, presione el pedal del acelerador para hacer que se revolucione más que en velocidad

de marcha en vacío. Esto mantendrá la batería cargada para volver a encender el vehículo y para hacer señales de ayuda con los faros delanteros. Haga esto lo menos posible, para ahorrar combustible.

### Si el vehículo se atasca

Gire las llantas con cuidado para liberar el vehículo cuando esté atascado en arena, lodo, hielo o nieve.

Si está demasiado atascado para que el sistema de tracción pueda liberar el vehículo, apague el sistema de tracción y utilice el método de balanceo. Consulte *Control de tracción/Control electrónico de estabilidad* ⇨ 244.

### Advertencia

Si las llantas del vehículo giran a alta velocidad podrían explotar, y usted y las demás personas podrían resultar heridos.

(Continúa)

**Advertencia (Continúa)**

El vehículo podría sobrecalentarse causando un incendio en el compartimento del motor u otros daños. Haga girar las ruedas lo menos posible y evite avanzar a más de 56 km/h (35 mph).

**Balanceo del vehículo para liberarlo del atasco**

Gire el volante hacia la izquierda y la derecha para liberar el área alrededor de las llantas delanteras. Apague el sistema de tracción. Cambie el movimiento hacia atrás y hacia adelante, entre R (reversa) y una velocidad baja hacia adelante, haciendo girar las ruedas lo menos posible. Para evitar el desgaste de la transmisión, espere hasta que las llantas se hayan detenido antes de cambiar la velocidad. Libere el pedal acelerador al cambiar, y presiónelo ligeramente cuando la transmisión se encuentre en alguna velocidad. El girar las llantas hacia

adelante y hacia atrás provoca un movimiento de balanceo del vehículo que podría liberarlo. Si esto no libera el vehículo después de unos cuantos intentos, tal vez necesite remolcarlo para sacarlo. Si necesita remolcar el vehículo para sacarlo, consulte *Cómo remolcar el vehículo* ⇨ 354.

**Límites de carga del vehículo**

Es importante conocer la cantidad de carga que puede soportar el vehículo. Este peso se denomina capacidad de peso del vehículo e incluye el peso de todos los ocupantes, la carga y las opciones no instaladas de fábrica. Hay dos etiquetas en el vehículo que pueden indicar la cantidad de peso que puede cargar; la etiqueta Tire and Loading Information (Información sobre llantas y carga) y la etiqueta de certificación/llanta.



**Advertencia**

No cargue el vehículo más allá del peso bruto del vehículo (GVWR) o el peso bruto por eje máximo (GAWR). Esto puede ocasionar que los sistemas se rompan y cambien la manera de maniobrar el vehículo. Esto podría ocasionar la pérdida de control y un choque. La sobrecarga también puede reducir la distancia para detenerse, dañar las llantas, y acortar la vida del vehículo.



### Etiqueta de información sobre las llantas y carga

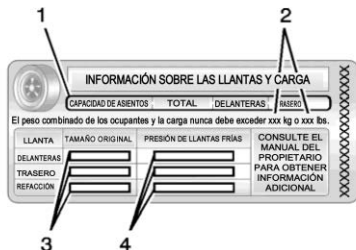

#### Etiqueta de ejemplo

En el pilar central (pilar B) está pegada una etiqueta de información sobre las llantas y la carga específica del vehículo. La etiqueta de información sobre las llantas y carga muestra el número de asientos para los ocupantes (1) y la capacidad máxima de peso del vehículo (2) en kilogramos y libras.

La etiqueta Información sobre llantas y carga también muestra el tamaño de las llantas de equipo original (3) y las presiones de inflado en frío recomendadas para las llantas (4). Para obtener más información sobre las llantas y la presión de inflado consulte *Llantas* ⇨ 318 y *Presión de llantas* ⇨ 327.

También hay información importante acerca de la carga en la etiqueta de certificación del vehículo/llantas. Puede indicar el peso bruto del vehículo (GVWR) y el peso bruto por eje (GAWR) para los ejes delantero y trasero. Consulte "Etiqueta de certificación/llantas" más adelante en esta sección.

### "Pasos para determinar el límite de carga correcto-

1. Localice la declaración "El peso combinado de los ocupantes y la carga nunca debe exceder XXX kg o XXX libras." en la placa del vehículo.
2. Determine la suma del peso del conductor y los pasajeros que irán en el vehículo.
3. Reste el peso total del conductor y los pasajeros de XXX kg o XXX libras.
4. La cantidad resultante será la capacidad de carga o equipaje disponible. Por ejemplo, si la cantidad "XXX" es igual a 1400 libras y habrá cinco pasajeros de 150 libras en su vehículo, la capacidad para carga y equipaje será de 650 libras (1400-750 (5 x 150) = 650 lbs.)

5. Determine el total del peso del equipaje y la carga que llevará el vehículo. Ese peso no puede exceder la capacidad de carga y equipaje calculada en el paso 4.

6. Si su vehículo jalará un remolque, la carga del remolque se transferirá a su vehículo. Consulte este manual para determinar la forma en que esto reduce la carga disponible y la capacidad de carga de equipaje de su vehículo."

Este vehículo no está diseñado para remolcar.

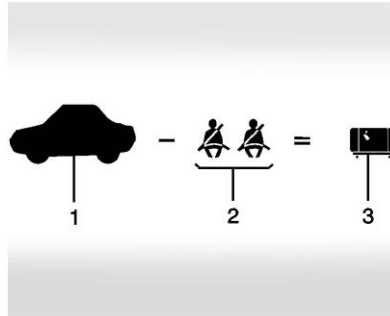

**Ejemplo 1**

1. Capacidad de peso del vehículo para el ejemplo 1 = 453 kg (1,000 lbs).
2. Reste el peso de los ocupantes: 68 kg (150 lbs) x 2 = 136 kg (300 lbs).
3. Peso total de pasajeros y carga disponible = 317 kg (700 lbs).

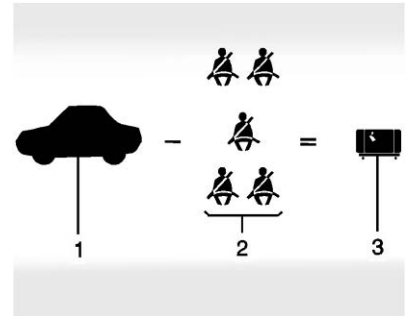

**Ejemplo 2**

1. Capacidad de peso del vehículo para el ejemplo 2 = 453 kg (1,000 lbs).
2. Reste el peso de los ocupantes: 68 kg (150 lbs) x 5 = 340 kg (750 lbs).
3. Peso disponible para carga = 113 kg (250 lbs).

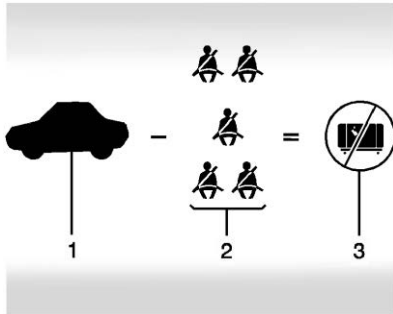

**Ejemplo 3**

1. Capacidad de peso del vehículo para el ejemplo 3 = 453 kg (1,000 lbs).
2. Reste el peso de los ocupantes: 91 kg (200 lbs) x 5 = 453 kg (1,000 lbs).
3. Peso disponible para carga = 0 kg (0 lbs).

Consulte la etiqueta de información sobre las llantas y la carga de su vehículo para obtener información específica acerca de la capacidad de peso

de su vehículo y los asientos disponibles. El peso combinado del conductor, los pasajeros y la carga nunca debe exceder la capacidad de peso de su vehículo.

**Etiqueta de certificación/llantas**

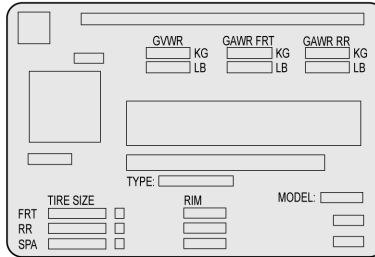

**Ejemplo de etiqueta**

En el pilar central (pilar B) está adherida una etiqueta de Certificación/Llanta específica del vehículo.

La etiqueta puede mostrar el tamaño de las llantas originales del vehículo y las presiones de

inflado necesarias para obtener la capacidad de peso bruto del vehículo. La etiqueta muestra la capacidad de peso bruto del vehículo. Esto se denomina Clasificación de peso bruto del vehículo (GVWR). El GVWR incluye el peso del vehículo, todos los ocupantes, el combustible y la carga.

La etiqueta de certificación/llantas también puede indicar el peso máximo para los ejes delantero y trasero, denominado Clasificación de peso bruto de eje (GAWR). Para averiguar las cargas reales en los ejes delantero y trasero, pese el vehículo en una estación de pesaje. Su distribuidor puede ayudar para realizar esta tarea. Asegúrese de distribuir la carga uniformemente en ambos lados de la línea central.

**Precaución**

Sobrecargar el vehículo puede dañarlo. Las reparaciones no estarían cubiertas por la garantía del vehículo. No cargue excesivamente el vehículo.

 **Advertencia**

Las cosas en el interior del vehículo podrían golpear y lastimar a los ocupantes durante un frenado o vuelta repentina, o en un choque.

- Ponga las cosas en el área de carga del vehículo. Intente repartir el peso de manera uniforme.
- Nunca apile objetos pesados, como maletas, dentro del vehículo de manera que algunos

(Continúa)

**Advertencia (Continúa)**

queden por encima de los respaldos de los asientos.

- No deje una silla para niños dentro del vehículo sin asegurarla de manera adecuada.
- Cuando cargue algo dentro del vehículo, asegúrelo siempre que sea posible para que no se mueva.
- No deje ningún asiento plegado a menos que necesite hacerlo.

**Arranque y Operación**

**Rodaje de vehículo nuevo**

**Precaución**

El vehículo no necesita un asentamiento elaborado. Pero se desempeñará mejor en funcionamiento prolongado si sigue estas directrices

- No conduzca a ninguna velocidad constante, rápido o lento, durante los primeros 805 km (500 millas). No efectúe arranques con el acelerador a fondo. Evite los cambios de velocidad descendentes para detener o reducir la velocidad del vehículo.
- Evite efectuar paradas bruscas durante los primeros 322 km (200 millas) más o menos. Durante este tiempo las

(Continúa)

### Precaución (Continúa)

balatas de frenos nuevas aún no se asientan. Las paradas bruscas con balatas nuevas pueden significar desgaste prematuro y remplazo en menos tiempo. Siga este lineamiento de asentamiento cada vez que coloque balatas de frenos nuevas.

Después del asentamiento, la velocidad y carga del motor se pueden incrementar gradualmente.

### Posiciones del encendido (Acceso sin llave)



El vehículo puede estar equipado con un encendido electrónico sin llave con arranque de botón.

El transmisor RKE deberá estar en el vehículo para que el sistema funcione.

Si el vehículo no funciona, el vehículo puede estar cerca de una señal de antena fuerte que causa interferencia al sistema de acceso

sin llave. Consulte *Funcionamiento del sistema de entrada sin llave a control remoto (RKE) (Acceso sin llave)* ⇨ 33 o *Funcionamiento del sistema de entrada sin llave a control remoto (RKE) (Acceso con llave)* ⇨ 40.

Para salir de P (estacionamiento), la ignición debe estar encendida o en ACC/ACCESSORY (accesorios), y el freno debe estar aplicado.

### Detención del motor/BLOQUEO/APAGADO (sin luces

**indicadoras)** : Cuando el vehículo se encuentra detenido, presione ENGINE START/STOP (arrancar/detener) MOTOR una vez para apagar el motor. Si el vehículo se encuentra en P (estacionamiento), el encendido se gira a off (apagado) y la Energía retenida para los accesorios (RAP) permanece activa. Consulte *Energía retenida para los accesorios (RAP)* ⇨ 229.

Si el vehículo no se encuentra en P (Estacionamiento), la ignición regresará a ACC/ACCESSORY (Accesorios) y en el Centro de

información del conductor (DIC) mostrará el mensaje SHIFT TO PARK (Cambiar a estacionamiento).

Cuando el vehículo se cambia a P (estacionamiento), el sistema de ignición se apaga.

No apague el motor cuando el vehículo esté en movimiento. Esto provocaría la pérdida de energía en los sistemas de asistencia de frenado y dirección, y deshabilitaría las bolsas de aire.

Si el vehículo debe apagarse en una emergencia:

1. Frene presionando el freno de manera firme continua. No bombee los frenos una y otra vez. Esto podría agotar la asistencia de potencia de frenado, aumentando la fuerza requerida para presionar el pedal del freno.
2. Cambie el vehículo a N (neutral). Esto puede hacerse con el vehículo en movimiento. Después de cambiar a N

(neutral), presione firmemente el freno y dirija el vehículo hasta un lugar seguro.

3. Deténgase por completo, cambie a P (estacionamiento) y apague la ignición. En vehículos con transmisión automática, la palanca de cambios debe estar en P (estacionamiento) para apagar la ignición.
4. Active el freno de estacionamiento. Consulte *Freno de Mano* ⇨ 242.

 **Advertencia**

Apagar el vehículo en movimiento puede provocar que se pierda la energía en los sistemas de frenado y de dirección, además de deshabilitar las bolsas de aire. Mientras conduzca, sólo apague el vehículo en caso de una emergencia.

Si el vehículo no se puede orillar, y se debe apagar mientras se conduce, presione y sostenga ENGINE START/STOP (arranque/ paro de motor) durante más de dos segundos, o presione dos veces dentro de cinco segundos.

**ACC/ACCESSORY (accesorios) (luz indicadora ámbar)** : Esta modalidad le permite utilizar algunos accesorios eléctricos cuando el motor está apagado. Para transmisión manual, colocar el freno de estacionamiento antes de poner la ignición en ACC/ACCESSORY (accesorios). Con la ignición apagada, presionando ENGINE START/STOP (Arranque/paro de motor) una vez sin el pedal del freno aplicado colocará el sistema de ignición en ACC/ACCESSORY (accesorios).

El encendido cambia de ACC/ ACCESSORY (acc/accesorio) a OFF (apagado) después de cinco minutos para evitar que la batería se descargue.

**ON/RUN/START (encendido/operación/arranque) (luz indicadora verde)** : Esta modalidad es para conducción y arranque. Con la ignición apagada y el pedal del freno aplicado, presionar ENGINE START/STOP (Arranque/Paro de motor) una vez que coloque el sistema de ignición en ON/RUN/Start (encendido/operación/arranque).

Una vez que comienza el arranque del motor, suelte ARRANQUE/PARADA DE MOTOR. el arranque del motor continuará hasta que el motor arranque. Consulte *Arranque del motor* ⇨ 225.

El motor entonces permanece en ON/RUN (encendido/funcionamiento).

### Modo de servicio

Esta modalidad de corriente está disponible para servicio y diagnóstico y para verificar la operación adecuada de la luz indicadora de fallas, según pueda requerirse para fines de inspección de emisiones.

Con el vehículo apagado, y sin aplicar el pedal del freno, al oprimir sin soltar ENGINE START/STOP (arranque/paro de motor) durante más de cinco segundos colocará al vehículo en el Modo de servicio.

El sistema de instrumentos y de audio operarán como lo hacen en ON/RUN (Encendido/Funcionamiento), pero no podrá conducirse el vehículo. El motor no arrancará en el Modo de servicio.

Oprima ARRANQUE/PARADA DE MOTOR nuevamente para apagar el vehículo.

### Posiciones del encendido (Acceso con llave)

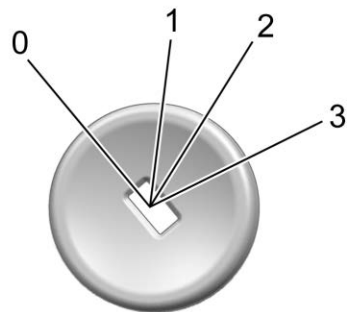

0. Detener el motor/BLOQUEAR/APAGAR
1. ACC/ACCESORIOS
2. ENCENDIDO/FUNCIONAMIENTO
3. ARRANQUE

El interruptor de ignición tiene cuatro posiciones.

Para salir de P (Estacionar), con una transmisión automática, la ignición debe estar en ON/RUN y el pedal de freno debe estar aplicado.

**0 (Apagar el motor/BLOQUEAR/APAGAR)** : Esta posición apaga el vehículo. También bloquea la ignición, la transmisión en un vehículo de transmisión automática, y la columna de la dirección, si está equipado con columna de dirección con bloqueo.

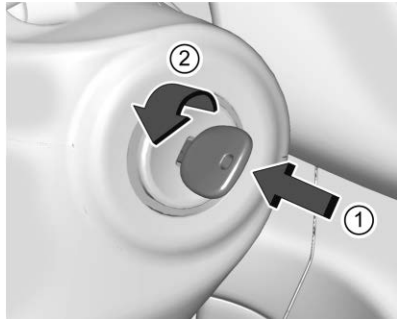

Para apagar el vehículo:

1. Asegúrese que el vehículo esté detenido.
2. Cambie a P (estacionamiento) en los vehículos con transmisión automática o Neutral en los de transmisión manual.

3. Continúe presionando el pedal del freno, luego ponga el freno de estacionamiento. Consulte *Freno de Mano* ⇨ 242.
4. Empuje la llave completamente hacia adentro hacia la columna de dirección (1), después gire la llave a LOCK/OFF (Bloqueo/ Apagado) (2).
5. Retire la llave.
6. Libere el pedal del freno.

Acuda a su distribuidor si la llave se puede retirar en cualquier otra posición.

La energía retenida para los accesorios (RAP) permanecerá activa. Consulte *Energía retenida para los accesorios (RAP)* ⇨ 229.

Sonará una campanilla de advertencia cuando se abra la puerta del conductor y la llave esté en la ignición.

Si está equipado con columna de dirección con bloqueo, la dirección se puede unir con las ruedas delanteras desviadas del centro, lo cual puede impedir que la llave

salga de LOCK/OFF (Bloqueo/ Apagado). Si esto sucede, mueva el volante de derecha a izquierda mientras gira la llave hacia ACC/ ACCESSORY (Accesorios). Si esto no funciona, entonces el vehículo necesita servicio.

**⚠ Advertencia**

Apagar el vehículo en movimiento puede provocar que se pierda la energía en los sistemas de frenado y de dirección, además de deshabilitar las bolsas de aire. Mientras conduce, apague el vehículo únicamente en caso de emergencia.

En una emergencia, si el vehículo no se puede detener y se debe apagar mientras se conduce:

1. Empuje la llave completamente hacia adentro hacia la columna de dirección, después gire la llave a ACC/ACCESSORY (Accesorios).



2. Frene presionando el freno de manera firme y continua. No bombee los frenos una y otra vez. Esto podría agotar la asistencia de potencia de frenado, aumentando la fuerza requerida para presionar el pedal del freno.
3. Cambie el vehículo a N (neutral). Esto puede hacerse con el vehículo en movimiento. Continúe frenando y dirija el vehículo a un lugar seguro.
4. Deténgase por completo.
5. Cambie a P (Estacionamiento) en los vehículos con transmisión automática o Neutral en los de transmisión manual.
6. Continúe presionando el pedal del freno, luego ponga el freno de estacionamiento. Consulte *Freno de Mano* ⇨ 242.
7. Empuje la llave completamente hacia adentro hacia la columna de dirección, después gire la ignición a LOCK/OFF (Bloqueo/Apagado).

8. Retire la llave.
9. Libere el pedal del freno.

### Precaución

Use la llave correcta, asegúrese que esté completamente insertada — u oprimida completamente hacia la columna de dirección cuando apague el vehículo — y gírela únicamente con su mano.

**1 (ACC/ACCESORIOS)** : Esta posición permite que funciones como el sistema de infoentretenimiento operen mientras el vehículo está apagado. También desbloquea la columna de dirección, si está equipado con columna de dirección con bloqueo. Utilice esta posición si el vehículo se debe empujar o remolcar. Consulte *Energía retenida para los accesorios (RAP)* ⇨ 229.

Desde ON/RUN (Encendido/Conducción) empuje la llave completamente hacia adentro hacia

la columna de dirección, después gire la llave a ACC/ACCESSORY (Accesorios).

Si la llave se deja en ACC/ACCESSORY (Accesorios) con el motor apagado, la batería podría agotarse y el vehículo podría no arrancar.

Sonará una campanilla de advertencia cuando se abra la puerta del conductor y la llave esté en la ignición.

**2 (ENCENDIDO/ FUNCIONAMIENTO)** : Esta posición se puede utilizar para hacer funcionar los accesorios eléctricos y para mostrar algunas advertencias y luces indicadores del grupo de instrumentos. Esta posición también puede usarse para servicio y diagnóstico y para verificar la operación adecuada de la luz indicadora de fallas, según pueda requerirse para fines de inspección de emisiones. El interruptor permanece en esta posición cuando el motor está funcionando. La transmisión

automática también se encuentra desbloqueada en esta posición en los vehículos que cuentan con ella.

Si la llave se deja en ON/RUN (Encendido/Conducción) con el motor apagado, la batería podría agotarse y el vehículo podría no arrancar.

**3 (ARRANQUE)** : Esta es la posición que arranca el motor. Cuando el motor esté encendido, suelte la llave. La ignición regresa a ON/RUN (Encendido/conducción) para manejar.

### Arranque del motor

Coloque la transmisión en la velocidad adecuada.

Precaución
Si agrega accesorios o partes eléctricas, podría cambiar la forma en que opera el motor. Cualquier daño resultante no será cubierto por la garantía del vehículo. Consulte <i>Equipo eléctrico añadido</i> ⇨ 265.

Precaución
Si el volante se gira hasta que alcanza el extremo de su viaje, y se sostiene en esa posición mientras arranca el vehículo, puede ocurrir daño al sistema de dirección hidráulica y puede haber una pérdida de dirección hidráulica.

### Transmisión automática

Mueva la palanca de cambios a P (estacionamiento) o N (neutral). Para volver a arrancar el vehículo ya esté en movimiento, utilice únicamente N (neutral).

Precaución
No intente cambiar a P (estacionamiento) si el vehículo está en movimiento. Si lo hace, podría dañar la transmisión. Cambie a P (estacionamiento) únicamente cuando el vehículo esté detenido.

### Transmisión manual

La palanca de cambios debe estar en Neutral con el freno de estacionamiento aplicado. Presione el pedal del embrague hasta el fondo, presione el pedal de freno y arranque el motor.

### Procedimiento de arranque (Acceso con llave)

1. Con el pie sin oprimir el pedal del acelerador, gire la llave de encendido a START (arranque). Cuando el motor arranque, suelte la ignición.

Las revoluciones por minuto en marcha sin desplazamiento se reducirán al calentarse el motor. No revolucione el motor inmediatamente después de arrancarlo. Opere el motor y la transmisión con suavidad para permitir que el aceite se caliente y lubrique todas las partes en movimiento.

**Precaución**

El dar marcha durante periodos largos de tiempo, regresando la ignición a la posición START (arranque) inmediatamente después de que haya terminado la marcha podría sobrecalentar y dañar el motor de marcha y descargar la batería. Espere al menos 15 segundos entre un intento y otro para permitir que el motor de marcha se enfríe.

2. Si el motor no arranca después de cinco a 10 segundos, especialmente en clima frío (menos de -18 °C o 0 °F), podría ahogarse con demasiada gasolina. Intente presionar el pedal acelerador hasta el fondo y mantenerlo allí con la llave en la posición START (arranque) hasta un máximo de 15 segundos. Espere al menos 15 segundos entre un intento y otro para permitir que el motor de

marcha se enfríe. Cuando arranque el motor, suelte la llave y el acelerador. Si el vehículo arranca brevemente y se vuelve a apagar, vuelva a hacer lo mismo. Esto despeja el exceso de gasolina del motor. No revolucione el motor inmediatamente después de arrancarlo. Opere el motor y la transmisión con suavidad hasta que el aceite se caliente y lubrique todas las partes en movimiento.

**Procedimiento de arranque (Acceso sin llave)**

1. Para vehículos con transmisión automática, presione el pedal del freno, luego presione el botón ENGINE START/STOP (arranque/paro de motor) en el tablero de instrumentos. Para vehículos con transmisión manual, presione el pedal del embrague y el pedal del freno primero, luego presione ENGINE START/STOP (arranque/paro de motor).

Las revoluciones por minuto en marcha sin desplazamiento se reducirán al calentarse el motor. No revolucione el motor inmediatamente después de arrancarlo.

Si el transmisor de acceso remoto sin llave (RKE) no está en el vehículo, si hay interferencia, o si la batería del transmisor RKE está baja, el Centro de información del conductor (DIC) mostrará un mensaje. Ver *Centro de información del conductor (DIC)* ⇨ 135 y *Funcionamiento del sistema de entrada sin llave a control remoto (RKE) (Acceso sin llave)* ⇨ 33 o *Funcionamiento del sistema de entrada sin llave a control remoto (RKE) (Acceso con llave)* ⇨ 40.

**Precaución**

El dar marcha durante periodos largos de tiempo, regresando la ignición a la posición START (arranque) inmediatamente después de que haya terminado la marcha podría sobrecalentar y dañar el motor de marcha y descargar la batería. Espere al menos 15 segundos entre un intento y otro para permitir que el motor de marcha se enfríe.

- Si el motor no arranca después de cinco a 10 segundos, especialmente en clima frío (menos de -18 °C o 0 °F), podría ahogarse con demasiada gasolina. Intente presionar el pedal del acelerador hasta el fondo y mantenerlo mientras sostiene el botón ENGINE START/ STOP (arranque/paro de motor) hasta un máximo de 15 segundos. Espere al menos

15 segundos entre un intento y otro para permitir que el motor de marcha se enfríe.

Cuando arranque el motor, suelte el botón y también el acelerador. Si el vehículo arranca brevemente y se vuelve a apagar, siga los mismos pasos. Esto despeja el exceso de gasolina del motor.

No revolucione el motor inmediatamente después de arrancarlo. Opere el motor y la transmisión con suavidad hasta que el aceite se caliente y lubrique todas las partes en movimiento.

**Calentador del motor**

Los vehículos pueden tener un calentador de motor. El calentador del motor puede ayudar en condiciones de clima frío con temperaturas de -18 °C (0 °F) o menores para arrancar más fácilmente y mejorar el rendimiento del combustible durante el calentamiento del motor. Conecte el

calentador por lo menos cuatro horas antes de arrancar el vehículo. El conector cuenta con un termostato interno en el lado de conexión del cable que evita el funcionamiento del calentador a temperaturas arriba de -18 °C (0 °F).

 **Advertencia**

No conecte el calentador del bloque del motor mientras el vehículo esté estacionado en una cochera o debajo de una carpa. Puede resultar en daño a la propiedad o lesiones personales. Siempre estacione el vehículo en un área abierta libre lejos de edificios o estructuras.

**Para usar el calentador del motor**

- Apague el motor.

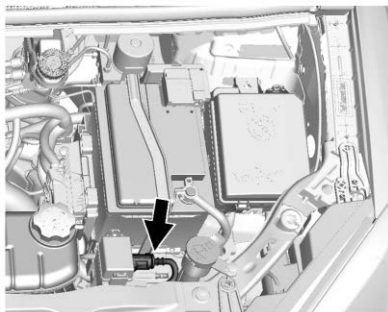

- Abra el cofre y quite la envoltura del cable eléctrico. El cable está en el compartimento del motor, del lado del conductor, cerca de la batería. Se envía de fábrica con un cinto que lo mantiene en su lugar. Tenga cuidado al retirar el cinto para no dañar el cable.

Revise el cable del calentador por daños. Si está dañado, no lo use. Visite a su distribuidor para reemplazarlas. Revise el cable por daños anualmente.

- Conéctelo a una toma de pared de 110 volts (CA) aterrizada.

### **Advertencia**

El uso inadecuado del cable del calefactor o un cable de extensión puede dañar el cable y provocar sobrecalentamiento e incendio.

- Enchufe el cable en un tomacorriente de servicios eléctricos de tres puntas que está protegido por una función de detección de falla a tierra. Una salida sin conexión a tierra puede provocar una descarga eléctrica.
- Utilice un cable de extensión de 15 amperios nominal resistente a la intemperie, de alta resistencia, si es necesario. Si no se utiliza el cable de extensión recomendado en

(Continúa)

### **Advertencia (Continúa)**

buenas condiciones de funcionamiento, o usar un cable del calentador o de extensión dañado, podría hacer que se sobrecaliente y causar un incendio, daños a la propiedad, una descarga eléctrica y lesiones.

- No haga funcionar el vehículo con el cable del calentador fijado permanentemente al vehículo. Podría dañar el cable calefactor y termostato.
- Mientras está en uso, no deje que el cable del calentador toque las piezas del vehículo o bordes

(Continúa)

**Advertencia (Continúa)**

afilados. Nunca cierre el cofre sobre el cable de calentador.

- Antes de arrancar el vehículo, desconecte el cable, vuelva a colocar la cubierta a la clavija y fije firmemente el cable. Mantenga el cable alejado de las piezas móviles.

4. Antes de arrancar el motor asegúrese de desconectar y guardar el cable en la posición original para mantenerlo alejado de las partes en movimiento. De no hacerse así, podría dañarse.

El tiempo que el calentador debe permanecer conectado depende de varios factores. Pida a un distribuidor en el área donde estaciona el vehículo el mejor consejo acerca de esto.

**Energía retenida para los accesorios (RAP)**

Algunos accesorios del vehículo se pueden usar después que se apague la ignición.

Las ventanas y quemacocos eléctricos, si están equipados, continuarán funcionando hasta por 10 minutos o hasta que se abra alguna de las puertas.

El sistema de infoentretenimiento continuará funcionando por 10 minutos, hasta que se abra la puerta del conductor, o hasta que se encienda la ignición o se coloque en ACC/ACCESSORY (accesorios).

**Cambie a P (estacionamiento)**

1. Mantenga presionado el pedal de freno y aplique el freno de estacionamiento. Consulte *Freno de Mano* ⇨ 242.

2. Mueva la palanca de cambios a P (estacionamiento) presionando el botón de la palanca y empujándola hacia el frente del vehículo.
3. Empuje la llave de ignición hacia adentro, hacia la columna de dirección y luego apague la ignición.
4. Retire la llave y llévesela. Si puede dejar el vehículo y tiene la llave de ignición en la mano, el vehículo está en P (Estacionar).

**Dejar el vehículo con el motor encendido (transmisión automática)**



**Advertencia**

Puede resultar peligroso dejar el vehículo con el motor encendido. Podría sobrecalentarse y encender fuego.

(Continúa)

### Advertencia (Continúa)

Es peligroso salir del vehículo cuando la palanca no está totalmente en P (estacionamiento) con el freno de estacionamiento correctamente activado. El vehículo podría moverse.

No abandone el vehículo cuando el motor esté en funcionamiento. Si dejó el motor encendido, el vehículo podría comenzar a moverse de manera repentina. Usted u otras personas podrían resultar lesionados. Para asegurarse de que el vehículo no se mueva, siempre active el freno de estacionamiento y mueva la palanca a la posición P (estacionamiento), incluso cuando esté en un terreno nivelado. Consulte *Cambie a P (estacionamiento)* ⇨ 229.

Si tiene que dejar el vehículo con el motor funcionando, asegúrese de que el vehículo se encuentra en P (estacionamiento) y que el freno de estacionamiento está aplicado firmemente antes de dejarlo. Después de que cambió la palanca de cambios a P (estacionamiento), mantenga presionado el pedal del freno. Luego vea si puede mover la palanca de cambios fuera de P (estacionamiento) sin presionar primero el botón en la palanca. Si puede hacerlo, significa que la palanca de cambios no estaba totalmente bloqueada en P (estacionamiento).

### Bloqueo de par (transmisión automática)

Si se encuentra estacionado en una colina y no cambia la transmisión a P (estacionamiento) correctamente, el peso del vehículo puede ejercer demasiada fuerza en el trinquete de estacionamiento en la transmisión. Puede encontrar difícil sacar la palanca de cambios de P (estacionamiento). Esto se denomina "bloqueo de torque". Para

evitar el bloqueo de torque, aplique el freno de estacionamiento y después cambie a P (Estacionamiento) correctamente antes de abandonar el asiento del conductor. Para averiguar cómo hacerlo, vea "Cambio a P (Estacionar)" anteriormente en esta sección.

Cuando esté listo para conducir, mueva la palanca de cambios fuera de P (estacionamiento) antes de liberar el freno de estacionamiento.

Si se presenta el bloqueo de par, puede ser necesario que otro vehículo empuje el suyo un poco cuesta arriba para quitar algo de presión del trinquete de estacionamiento de la transmisión, de manera que pueda mover la palanca de cambios fuera de P (estacionamiento).

### Cambio fuera de PARK (estacionamiento)

Este vehículo está equipado con un control de bloqueo de la palanca. El control de bloqueo de cambios

está diseñado para evitar el movimiento de la palanca de cambios a una velocidad diferente a P (estacionamiento) a menos que la ignición esté encendida y el pedal del freno esté aplicado.

El control de bloqueo de la palanca de cambios funciona siempre, excepto en caso de descarga o bajo voltaje en la batería (menos de 9 voltios).

Si la batería del vehículo está descargada o cuenta con poco voltaje, intente cargarla o pasarle corriente. Consulte *Arranque con cables pasacorriente - Norteamérica* ↪ 350.

Para cambiar a una velocidad diferente a P (estacionamiento):

1. Presione el pedal del freno.
2. Encienda la ignición.
3. Presione el botón de la palanca de cambios.
4. Mueva la palanca de cambios a la posición deseada.

Si aún no puede cambiar de P (estacionamiento):

1. Libere totalmente el botón de la palanca de cambios.
2. Mantenga presionado el pedal del freno y oprima de nuevo el botón de la palanca de cambios.
3. Mueva la palanca de cambios a la posición deseada.

Si aún no es posible mover la palanca de cambios fuera de P (estacionamiento), vea "Liberador manual del bloqueo de cambios." a continuación.

### **Liberador manual del bloqueo de cambios**

La transmisión automática tiene un seguro eléctrico de estacionamiento. Para que el selector de velocidades de la transmisión pueda moverse fuera de la posición P (Estacionamiento), la ignición debe estar encendida y el pedal del freno debe estar presionado. Si la batería ha perdido potencia, la palanca de cambios no

puede moverse fuera de P (estacionamiento), a menos que el liberador manual del bloqueo de cambios se desacople manualmente.

Para tener acceso al liberador manual del bloqueo de cambios:

1. Apague la ignición.
2. Mantenga oprimido el pedal del freno. Aplique el freno de estacionamiento.



3. Remueva la cubierta en la consola.



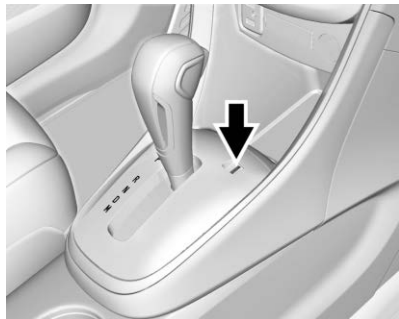

4. Inserte y presione la llave en la ranura.
5. Cambie la palanca de cambios de P (Estacionamiento). Si P (Estacionamiento) se selecciona nuevamente después de remover la llave de la ranura, la palanca de cambios se vuelve a bloquear.
6. Retire la llave de la ranura.
7. Cerrar la cubierta.
8. Haga que su distribuidor arregle la causa del problema.

## Estac (Transmisión manual)

### Advertencia

Si el vehículo tiene transmisión manual, nunca salga del vehículo sin antes mover la palanca de cambios a 1a o a R (Reversa), poniendo el freno de estacionamiento y apagando la ignición. El vehículo puede rodar, lo que podría causar lesiones graves o la muerte.

## Estacionarse sobre materiales inflamables

### Advertencia

Los objetos susceptibles de incendiarse podrían tocar las partes calientes del sistema de escape del vehículo y comenzar a arder. No se estacione sobre

(Continúa)

### Advertencia (Continúa)

papeles, hojas, pasto seco u otros materiales que pudieran incendiarse.

## Estacionamiento extendido (Acceso sin llave)

Es mejor no estacionarse con el vehículo en operación. Si el vehículo se deja en operación, asegúrese que no se moverá y que haya ventilación adecuada. Ver *Cambie a P (estacionamiento)* ⇨ 229 y *Emisiones del motor* ⇨ 233.

Si el vehículo se deja estacionado y en funcionamiento con el transmisor de Entrada remota sin llave (RKE) fuera del vehículo, continuará operando hasta por media hora.

Si el vehículo se deja estacionado y en operación con el transmisor RKE dentro del vehículo, continuará operando hasta por una hora.

El vehículo se podría apagar más pronto si se estaciona en una colina, debido a la falta de combustible disponible.

**Transmisión automática**

El temporizador se restablecerá si el vehículo se retira de P (Estacionar) mientras está funcionando.

**Transmisión manual**

El temporizador se restablecerá si la velocidad del vehículo excede 4 km/h (2.5 mph).

**Emisiones del motor**

 **Advertencia**

Los gases del escape contienen monóxido de carbono (CO), que es inodoro e incoloro. La exposición a CO (monóxido de carbono) puede provocar inconsciencia e incluso la muerte.

Los gases del escape pueden entrar al vehículo si:

- El vehículo está encendido en áreas con poca ventilación (estacionamientos cerrados, túneles o rodeado de nieve alta que pueda bloquear el flujo de aire en la parte inferior o en los tubos de escape).
- El escape huele o suena de manera extraña o diferente.
- El sistema de escape tiene alguna fuga debido a corrosión o daños.

(Continúa)

**Advertencia (Continúa)**

- El sistema de escape del vehículo se modificó, dañó, o reparó en forma inadecuada.
- El cuerpo del vehículo tiene orificios o aberturas provocados por algún daño o por modificaciones realizadas fuera del distribuidor y que no están completamente sellados.

Si detecta que hay humo inusual o sospecha que los gases de escape están entrando al vehículo:

- Manéjelo únicamente con las ventanas totalmente abiertas.
- Lleve el vehículo a reparación inmediatamente.

(Continúa)

### Advertencia (Continúa)

Nunca estacione el vehículo con el motor encendido en áreas cerradas tales como una cochera o un edificio que no cuente con ventilación adecuada.

### Vehículo estacionado en funcionamiento

Es mejor no estacionarse con el motor en operación.

Si se deja el vehículo con el motor funcionando, siga los pasos adecuados para asegurarse que el vehículo no se mueva. Ver *Cambie a P (estacionamiento)* ⇨ 229 y *Emisiones del motor* ⇨ 233. Si el vehículo cuenta con transmisión manual, consulte *Estac (Transmisión manual)* ⇨ 232.

## Transmisión automática

### Transmision Automática

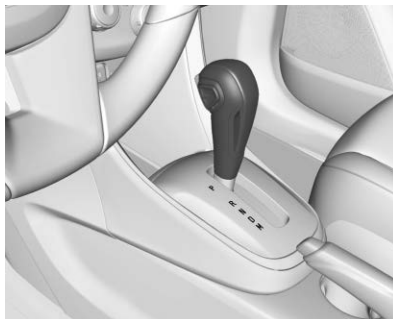

La velocidad seleccionada también se muestra en el grupo del instrumentos.

**P** : Esta posición bloquea las ruedas motrices. Utilice P (estacionamiento) al arrancar el motor, ya que el vehículo no puede moverse con facilidad.

### ⚠ Advertencia

Es peligroso salir del vehículo cuando la palanca no está totalmente en P (estacionamiento) con el freno de estacionamiento correctamente activado. El vehículo podría moverse.

No abandone el vehículo cuando el motor esté en funcionamiento. Si dejó el motor encendido, el vehículo podría comenzar a moverse de manera repentina. Usted u otras personas podrían resultar lesionados. Para asegurarse de que el vehículo no se mueva, siempre active el freno de estacionamiento y mueva la palanca a la posición P (estacionamiento), incluso cuando esté en un terreno nivelado. Consulte *Cambie a P (estacionamiento)* ⇨ 229.

Asegúrese de que la palanca de cambios está totalmente en P (estacionamiento) antes de arrancar el motor. El vehículo tiene un sistema de control de bloqueo de cambios de la transmisión automática. El freno regular debe aplicarse completamente primero y después presionar el botón de la palanca de cambios antes de cambiar de P (Estacionamiento) cuando la ignición esté encendida. Si no puede cambiar fuera de P (estacionamiento), libere la presión sobre la palanca de cambios, después empújela completamente hasta P (estacionamiento) mientras mantiene la aplicación del freno. A continuación presione el botón de la palanca de cambios y mueva la palanca de cambios hacia otra velocidad. Consulte *Cambio fuera de PARK (estacionamiento)* ⇨ 230.

**R** : Utilice esta velocidad para avanzar hacia atrás.

**Precaución**

El cambiar a R (reversa) mientras el vehículo esté moviéndose hacia adelante podría dañar la transmisión. Las reparaciones no estarían cubiertas por la garantía del vehículo. Cambie a R (reversa) únicamente cuando el vehículo esté detenido.

Para hacer oscilar el vehículo hacia atrás y hacia adelante para sacarlo de la nieve, el hielo o la arena sin dañar la transmisión, consulte *Si el vehículo se atasca* ⇨ 214.

**N** : En esta posición el motor no engancha con las ruedas. Para volver a arrancar el motor cuando el vehículo ya está en movimiento, utilice únicamente N (neutral).

 **Advertencia**

Es peligroso cambiar a una velocidad de manejo cuando el motor está revolucionado. A menos que su pie esté presionando el pedal del freno muy firmemente, el vehículo podría moverse de manera muy rápida. Podría perder el control del vehículo y golpear objetos o personas. No cambie a una velocidad de manejo cuando el motor esté revolucionado.

**Precaución**

El cambiar a una velocidad diferente a P (estacionamiento) o N (neutral) con el motor revolucionado podría dañar la transmisión. Las reparaciones no estarían cubiertas por la garantía del vehículo. Asegúrese de que el motor no esté revolucionado al cambiar la velocidad del vehículo.

### Precaución

Se puede mostrar un mensaje de transmisión caliente si el fluido de la transmisión automática está demasiado caliente. Conducir bajo esta condición puede dañar el vehículo. Pare y opere el motor en marcha en vacío para enfriar el fluido de la transmisión automática. Este mensaje se borra cuando el fluido de la transmisión se ha enfriado lo suficiente.

**D** : Esta posición es para el manejo normal. Si necesita más potencia para rebasar, presione el pedal del acelerador.

**M** : Esta posición permite el cambio similar a una transmisión manual. Consulte *Modo manual* ⇨ 236.

### Precaución

Si el vehículo no hace cambios de velocidad, la transmisión podría estar dañada. Lleve a revisar el vehículo de inmediato.

### Modos de operación

La transmisión podría operar a una velocidad más baja de lo normal para mejorar el desempeño del vehículo. La velocidad del motor puede ser más alta y puede haber un incremento en ruido durante las siguientes condiciones:

- Al subir una pendiente.
- Al conducir cuesta abajo.
- Al conducir en temperaturas cálidas o a gran altitud.

## Modo manual

### Control de cambios del conductor (DSC)

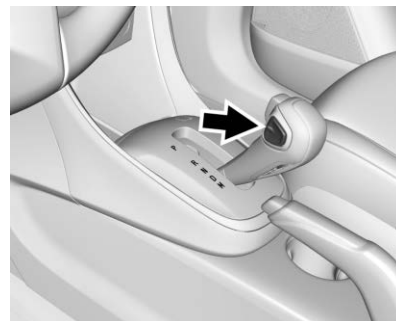

El DSC le permite cambiar una transmisión automática de forma similar como lo haría con una manual.

Para utilizar esta función:

1. Mueva la palanca de cambios hacia atrás, de D (conducir) a M (manual).

Al conducir en modo manual, la transmisión permanecerá en la velocidad seleccionada por

el conductor. Al hacer alto total en la posición manual, el vehículo cambiará automáticamente a la velocidad a 1 (Primera).

2. Presione el extremo del botón + (más) en el costado de la palanca de cambios para cambio ascendente, o presione el extremo del botón - (menos) para cambio descendente.

El grupo de instrumentos, cambiará del mensaje presentado a la letra "M", de posición Manual, y un número que indica la velocidad solicitada.

Al usar la función DSC, la transmisión hará los cambios de manera más firme y rápida, y brindará un mejor desempeño. Esto se puede utilizar para manejo deportivo o al subir por una pendiente para mantenerse en una velocidad por más tiempo o para cambiar a una velocidad menor con el objeto de obtener mayor potencia o para frenar con motor.

La transmisión sólo le permitirá cambiar a las velocidades adecuadas a la velocidad actual del vehículo y a las revoluciones por minuto (rpm):

- Si la velocidad del vehículo o las revoluciones por minuto del motor son demasiado bajas, la transmisión no permitirá cambiar a la siguiente velocidad mayor.
- Si la velocidad del vehículo o las revoluciones por minuto del motor son demasiado elevadas, la transmisión no permitirá cambiar a la siguiente velocidad menor.

**Característica de adaptación de la transmisión automática**

Mientras se conduce el vehículo y se realiza el cambio de velocidades, la transmisión se programará y adaptará. Esto aumenta la durabilidad y mantiene la mejor calidad de los cambios durante la vida útil del vehículo.

Durante el asentamiento del vehículo (conducción inicial), es normal experimentar algunos saltos de cambio. La calidad de cambio mejorará con el cambio de velocidad normal conforme la transmisión se programe y adapte.

**Transmisión manual****Precaución**

Se puede mostrar un mensaje de transmisión caliente si el fluido de la transmisión manual está demasiado caliente. Conducir a alta velocidad en esta condición puede dañar el vehículo. Conduzca a una velocidad más lenta, o deténgase y ponga el motor en marcha en vacío para enfriar el fluido de la transmisión manual. El mensaje se borra cuando el vehículo se ha desacelerado y el fluido de la transmisión se ha enfriado lo suficiente.

El vehículo puede estar equipado con una transmisión manual de 5 o 6 velocidades.

**Precaución**

No descanse su mano sobre la palanca de cambios al conducir. La presión podría provocar desgaste prematuro en la transmisión. Las reparaciones no estarían cubiertas por la garantía del vehículo.

**Precaución**

No descanse su pie sobre pedal del embrague al conducir o al estar detenido. La presión puede provocar desgaste prematuro en el embrague. Las reparaciones no estarían cubiertas por la garantía del vehículo.

**Precaución**

El cambiar la velocidad inicial a otra velocidad que no sea 1 (primera) o R (reversa) puede dañar el embrague. Cambie la transmisión manual en la secuencia adecuada, y sincronice los cambios con el acelerador para evitar revolucionar el motor y dañar el embrague.

**1 (primera)** : Oprima el pedal del embrague a fondo hasta donde se detenga el pedal y cambie a 1 (Primera). Luego suelte lentamente el pedal del embrague a medida que presiona el pedal del acelerador.

Si detiene completamente y batalla para cambiar a 1 (Primera), coloque la palanca en Neutral y suelte el embrague. Oprima nuevamente el pedal del embrague. Después cambie a 1 (Primera).

**2 (segunda)** : Presione el pedal del embrague a fondo hasta topar a medida que suelta el acelerador y

cambie a 2 (segunda). Luego, lentamente deje de presionar el embrague a medida que presiona el acelerador.

**3 (tercera), 4 (cuarta), 5 (quinta) y 6 (sexta) :** Cambie a 3 (tercera), 4 (cuarta), 5 (quinta) y 6 (sexta) (si está equipado) de la misma manera que para 2 (segunda). Lentamente deje de presionar el embrague a medida que presiona el acelerador. Los cambios de velocidad ascendentes deben hacerse entre 2000 y 3000 rpm y cambios descendentes entre 2000 y 1000 rpm.

Para detenerse, suelte el pedal del acelerador y presione el freno. Justo antes de que se detenga el vehículo, presione los pedales del embrague y del freno y cambie a neutral.

**Neutral :** Utilice esta posición al arrancar o mantener el motor en marcha sin desplazamiento. La palanca de cambios se encuentra en Neutral cuando está centrada en el patrón de cambios, es decir, no está en ninguna velocidad.

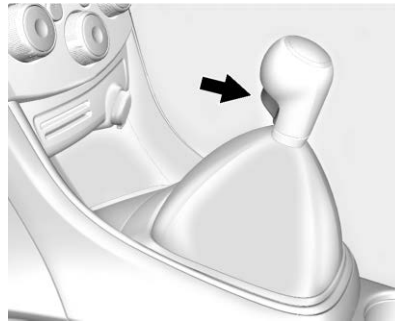

**R (reversa) :** Para conectar la R (Reversa), con el vehículo detenido, jale hacia arriba en el botón de la palanca de cambios para conectar la velocidad. Si no se conecta la velocidad, coloque la palanca en Neutral, suelte el pedal del embrague, y vuélvalo a aplicar; luego repita la selección de la velocidad.

**Precaución**

El cambiar a R (reversa) mientras el vehículo esté moviéndose hacia adelante podría dañar la transmisión. Las reparaciones no estarían cubiertas por la garantía del vehículo. Cambie a R (reversa) únicamente cuando el vehículo esté detenido.

**Cambio de velocidades**

**Precaución**

No salte cambios de velocidad al ir introduciendo cambios superiores. Esto puede provocar desgaste prematuro en la transmisión. Las reparaciones no estarían cubiertas por la garantía del vehículo.



### Advertencia

Si se salta una velocidad al hacer cambios descendentes, podría perder el control del vehículo. Podría lastimarse o lastimar a terceros. No realice cambios de más de una velocidad a la vez al hacer cambios descendentes.

### Luz de cambio a una marcha superior



Los vehículos equipados con transmisión manual cuentan con una luz de cambio a la siguiente velocidad. Esta luz indica cuándo cambiar al siguiente cambio arriba para mejor economía de combustible.

Para mejorar la economía del combustible, acelere lentamente y cambie cuando se encienda la luz, y si el clima, el camino y las condiciones de tráfico lo permiten.

Es normal que la luz se encienda y apague si la posición del acelerador cambia rápidamente. Ignore la luz durante los cambios a velocidades anteriores.

## Sistemas de transmisión

### Tracción en las cuatro ruedas

Si está equipada, esta función transfiere la potencia del motor, como se requiera, a las cuatro ruedas. Es totalmente automático y se ajusta a las condiciones del camino según se requiera.

Cuando use una llanta de repuesto compacta en un vehículo con transmisión en todas las ruedas (AWD), el sistema detecta automáticamente la llanta de repuesto compacta y desactiva la transmisión en todas las ruedas (AWD) para proteger el sistema. Se mostrará un mensaje en el Centro de Información del conductor (DIC) en el grupo de instrumentos. Consulte *Mensajes del vehículo (Nivel básico)* ⇨ 141 o *Mensajes del vehículo (Nivel superior)* ⇨ 143. Para restaurar la operación de transmisión en todas las ruedas (AWD) y prevenir el desgaste

excesivo en el sistema, reemplace la llanta de repuesto compacta con una llanta de tamaño completo tan pronto como sea posible. Consulte *Llanta de refacción compacta* ⇨ 349.

La transmisión en todas las ruedas (AWD) se desactivará y el mensaje se mostrará si hay giro excesivo de la rueda. Cuando el sistema se enfríe, la transmisión en todas las ruedas (AWD) se restaurará.

## Frenos

### Sistema de frenos antibloqueo (ABS)

El Sistema de frenos anti-bloqueo (ABS) (si está equipado) es un sistema de frenado electrónico avanzado que ayuda a prevenir deslizamiento durante el frenado.

Cuando comience a conducir el vehículo, el sistema de frenos antibloqueo (ABS) realiza una prueba automática. Es posible que se escuche un motor o clics momentáneos mientras se realiza la verificación; incluso es posible observar un ligero movimiento en el pedal del freno. Esto es normal.



Si hay un problema con el sistema ABS, la luz de advertencia se mantendrá encendida. Consulte *Luz de advertencia del sistema de frenos antibloqueo (ABS)* ⇨ 128.

Si se encuentra manejando de manera segura en un camino mojado y de repente es necesario pisar bruscamente el freno y continuar frenando para evitar algún obstáculo repentino, una computadora sensa que las llantas se están deteniendo. Si una de las llantas está por detenerse completamente, la computadora manejará los frenos de cada llanta por separado.

El sistema ABS puede cambiar la presión de los frenos sobre cada llanta, según se requiera, más rápido de lo que podría hacerlo cualquier conductor. Esto puede ayudarle a librar el obstáculo mientras frena con fuerza.

Mientras se mantiene el freno presionado, la computadora continúa recibiendo información

acerca de la velocidad de cada llanta y controla la presión de frenado de acuerdo con la misma.

Recuerde: el sistema ABS no cambia el tiempo requerido para que el pie llegue hasta el pedal del freno y tampoco disminuye la distancia de frenado en todas las ocasiones. Si se acerca demasiado al vehículo de enfrente, no tendrá tiempo para aplicar los frenos si dicho vehículo disminuye la velocidad o se detiene bruscamente. Siempre deje suficiente espacio enfrente para frenar, incluso con el sistema ABS.

### Uso del sistema ABS

No bombee los frenos. Sólo mantenga el pedal del freno presionado con firmeza y permita que el sistema ABS realice el trabajo. Podría escuchar el bombeo o el motor del sistema ABS y sentir pulsaciones en el pedal del freno; esto es normal.

### Frenado en emergencias

El sistema ABS le permite manejar el volante y frenar al mismo tiempo. En muchas emergencias, el manejo adecuado del volante podría ser de mucho más ayuda que el mejor de los frenados.

### Freno de Mano

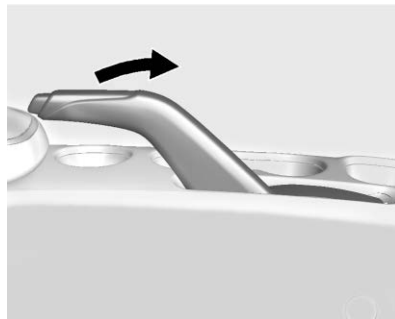

Con el pedal de freno aplicado, jale hacia arriba firmemente sobre la manija del freno de estacionamiento sin presionar el botón de liberación. Ver *Cambie a P (estacionamiento)* ⇨ 229 o *Estac (Transmisión manual)* ⇨ 232. Si el encendido está

activado, la luz de advertencia del sistema de frenos se enciende. Consulte *Luz de advertencia del sistema de frenos* ⇨ 127.

Para liberar el freno de estacionamiento:

1. Mantenga oprimido el pedal del freno.
2. Tire de la palanca del freno de estacionamiento hacia arriba, hasta que pueda oprimir el botón de liberación.
3. Mantenga oprimido el botón de liberación mientras mueve la manija del freno totalmente hacia abajo.

### Precaución

El manejar con el freno de estacionamiento activado podría sobrecalentar el sistema de frenado y provocar desgaste prematuro o daños a las partes del sistema de frenado. Asegúrese de que el freno de

(Continúa)

**Precaución (Continúa)**

estacionamiento esté totalmente liberado y la luz de advertencia del sistema de frenado esté apagada antes de manejar.

Conducir con el freno de estacionamiento aplicado hará que suene una campanilla de aviso y se mostrará un mensaje del Centro de información del conductor (DIC). Suelte el freno de estacionamiento o detenga el vehículo.

**Asistencia del freno**

Si está equipado, la Asistencia de frenado está diseñada para ayudar a detener o reducir la velocidad del vehículo en condiciones de emergencia. Esta característica utiliza el módulo de control de estabilidad del sistema hidráulico de los frenos para suplementar el sistema de frenos de potencia cuando el conductor ha pisado el pedal del freno de manera rápida y con mucha fuerza en un esfuerzo

por detener o reducir la velocidad del vehículo rápidamente. El módulo de control de estabilidad del sistema hidráulico de los frenos aumenta la presión de los frenos en cada esquina del vehículo hasta la activación del sistema ABS. Es posible sentir algún movimiento o pulsación del pedal del freno durante este tiempo; el conductor debe continuar presionando el pedal del freno según lo requiera la situación de manejo. La característica de asistencia en frenado se desactivará automáticamente al liberar el pedal del freno o cuando se reduzca rápidamente la presión sobre el pedal.

**Asistencia de arranque en subidas (HSA)**

Si está equipado, la Asistencia de arranque en subidas (HSA) puede ser útil cuando el vehículo esté detenido en una pendiente. Esta característica está diseñada para evitar que el vehículo se desplace, hacia adelante o hacia atrás,

después de dejar de manejar el vehículo. Después de que el conductor se detenga completamente y mantiene el vehículo completamente inmóvil sobre una pendiente, el HSA se activará automáticamente. Durante el periodo de transición entre el momento en que el conductor libera el pedal del freno y empieza a acelerar para salir de una pendiente, la HSA mantiene la presión de frenado para asegurarse de que el vehículo no se mueva. Los frenos se liberarán automáticamente cuando se pise el pedal del acelerador dentro de la ventana de dos segundos. No se activará si el vehículo está en la velocidad de marcha (D) y cuesta abajo o si el vehículo está cuesta arriba y en R (reversa).

## **Sistemas de control de recorrido**

### **Control de tracción/ Control electrónico de estabilidad**

#### **Operación del sistema**

El vehículo puede tener un Sistema de control de tracción (TCS) y StabiliTrak/Control electrónico de estabilidad (ESC), un sistema de control electrónico de estabilidad. Estos sistemas ayudan a limitar el deslizamiento de la rueda y ayudan al conductor a mantener el control, en especial en condiciones de camino resbaloso.

El sistema de control de tracción (TCS) se activa si detecta que alguna de las ruedas de tracción está patinando o empieza a perder tracción. Cuando esto sucede, el sistema de control de tracción (TCS) aplica los frenos en las ruedas que patinan y reduce la potencia del motor para limitar el giro de la rueda.

El sistema StabiliTrak/ESC se activa cuando el vehículo detecta una diferencia entre la ruta deseada y la dirección en la cual el vehículo está avanzando en realidad. StabiliTrak/ESC aplica selectivamente presión de frenado a cualquiera de los frenos de rueda del vehículo para ayudar al conductor a mantener el vehículo sobre la ruta prevista.

Si se está usando el Control de velocidad constante y el control de tracción o StabiliTrak/ESC comienza a limitar el giro de las ruedas, se desactivará el Control de velocidad constante. El Control de velocidad constante se puede volver a encender cuando lo permitan las condiciones del camino.

Ambos sistemas se encienden automáticamente cuando se arranca el vehículo y comienza a moverse. Se pueden escuchar o sentir los sistemas mientras estén en operación o mientras realizan verificaciones de diagnóstico. Esto es normal y no significa que hay un problema con el vehículo.

Se recomienda dejar el sistema ambos sistemas encendidos para condiciones de conducción normal, pero puede ser necesario apagar el sistema de control de tracción (TCS) si el vehículo está atascado en arena, lodo, hielo, o nieve. Consulte *Si el vehículo se atasca* ⇨ 214 y "Activación y desactivación de sistemas" más adelante en esta sección.



La luz indicadora para ambos sistemas está en el grupo de instrumentos. Esta luz:

- Parpadeará cuando el sistema de control de tracción (TCS) esté limitando el giro de las ruedas.
- Parpadeará cuando StabiliTrak/ESC esté activado.

- Se encenderá y permanecerá encendida cuando el sistema no esté funcionando.

Si cualquier sistema falla en encenderse o activarse, se muestra un mensaje en el centro de información del conductor (DIC), y  se enciende y permanece encendido para indicar que el sistema está inactivo y no ayuda al conductor a mantener el control. Es seguro conducir el vehículo, pero la conducción se debe ajustar de manera acorde.

Si  se enciende y permanece encendido:

1. Apague el vehículo.
2. Apague el motor y espere 15 segundos.
3. Arranca el motor.



Conduzca el vehículo. Si  se enciende y permanece encendido, el vehículo puede necesitar más tiempo para diagnosticar el problema. Si la condición persiste, consulte a su distribuidor.

### Activación y desactivación de Sistemas





#### Precaución



No frene en forma repetida o acelere fuertemente cuando el TCS está apagado. La línea de impulso del vehículo podría resultar dañada.



Para desactivar sólo el sistema de control de tracción (TCS), oprima y libere . La luz Tracción apagada  se despliega en el grupo de instrumentos. El mensaje

correspondiente se puede mostrar en el Centro de información del conductor (DIC).

Para activar el sistema de control de tracción (TCS) de nuevo, oprima y libere . La luz traction off (tracción apagada)  mostrada en el grupo de instrumentos se apagará.

Si el sistema de control de tracción (TCS) está limitando el giro de las ruedas cuando se presiona , el sistema no se apagará hasta que las ruedas dejen de girar.

Para apagar tanto el Sistema de control de tracción (TCS) como StabiliTrak/ESC, presione sin soltar  hasta que la luz  de Tracción apagada y la luz StabiliTrak/ESC apagado  se enciendan y permanezcan encendidas en el grupo de instrumentos. El mensaje correspondiente se puede mostrar en el Centro de información del conductor (DIC).

Para activar el sistema de control de tracción (TCS) y StabiliTrak/ESC de nuevo, oprima y libere . La luz Traction off (Tracción desactivada)  la luz StabiliTrak/ESC Off  se apagan en el grupo de instrumentos.

El agregar accesorios puede afectar el desempeño del vehículo. Consulte *Accesorios y modificaciones* ⇨ 268.

### Control de velocidad constante

Su está equipado con control de velocidad constante, se puede mantener una velocidad de 40 km/h (25 mph) o mayor sin necesidad de mantener el pie sobre el acelerador. El control de velocidad constante no funciona a velocidades por debajo de los 40 km/h (25 mph).

#### Advertencia

El control de velocidad crucero podría ser peligroso en los lugares donde no es posible manejar a una velocidad constante de manera segura. No utilice el control crucero en caminos con cruces o tráfico pesado.

El control de velocidad crucero puede ser peligros en caminos resbalosos. En dichos caminos, los cambios rápidos de tracción en las llantas podrían provocar el

(Continúa)

#### Advertencia (Continúa)

giro sin tracción excesivo y podría perder el control del vehículo. No utilice el control de velocidad crucero en caminos resbalosos.

Si el Sistema de control de tracción del vehículo (TCS) o StabiliTrak/Control electrónico de estabilidad (ESC) comienzan a limitar el giro de las llantas durante el uso del control de velocidad constante, el control de velocidad constante se apagará automáticamente. Consulte *Control de tracción/Control electrónico de estabilidad* ⇨ 244. Cuando las condiciones del camino lo permitan y sea seguro, puede utilizar nuevamente el control de velocidad constante.

Si aplica los frenos, el Control de velocidad constante se desactiva.

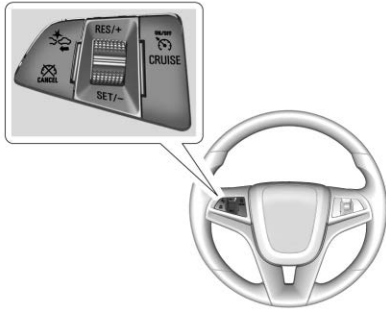

**CRUISE** : Oprima para encender y apagar el sistema de control de velocidad constante. Se enciende un indicador blanco en el grupo de instrumentos cuando se enciende el control crucero.

**RES/+** : Si hay una velocidad establecida en la memoria, mueva la rueda giratoria hacia arriba brevemente a esa velocidad o mantenga hacia arriba para acelerar. Si el Control de velocidad constante ya está activo, úselo para incrementar la velocidad del vehículo.

**SET/-** : Mueva la rueda giratoria hacia abajo brevemente para establecer la velocidad y activar el control de velocidad constante. Si el control de velocidad constante ya está activo, úselo para disminuir la velocidad.

**CANCEL** : Presione este botón para desactivar el control de velocidad constante sin borrar de la memoria la velocidad establecida.

### Establecimiento del control de velocidad constante

Si **CRUISE** está encendido cuando el control no está en uso, podría rozar SET/- o RES/+ por accidente e iniciar el control de velocidad de crucero en un momento que no lo desea. Mantenga **CRUISE** apagado cuando no utilice el control de velocidad constante.

Para establecer el control de velocidad constante:

1. Oprima **CRUISE** para encender el sistema de crucero.

2. Acelere hasta la velocidad deseada.
3. Mueva hacia abajo el conmutador giratorio hacia SET/- y libérela.
4. Quite su pie del acelerador.

El indicador del control de velocidad constante en el grupo de instrumentos cambia a verde después de establecer la velocidad deseada en el control de velocidad constante. Consulte *Cuadro de instrumentos* ⇨ 120.

### Volver a una velocidad establecida

Si el control de velocidad constante está configurado a la velocidad deseada o el embrague está aplicado para la transmisión manual y a continuación presiona el freno, el control de velocidad constante se desactiva sin borrar la velocidad de la memoria.

Una vez que el vehículo alcanza los 40 km/h (25 mph) o más, mueva el control hacia arriba, en dirección a



RES/+ brevemente. El vehículo regresa a la velocidad establecida anteriormente.

### **Aumentar la velocidad usando el control de velocidad constante**

Si el sistema de Control de velocidad constante ya está activado:

- Mueva el control giratorio hacia arriba RES/+ y no lo suelte hasta que el vehículo descienda a la velocidad deseada y después libérela.
- Para aumentar la velocidad del vehículo en pequeñas cantidades, mueva ligeramente la rueda giratoria arriba hacia RES/+. En cada presión, el vehículo va aproximadamente 1 km/h (1 mph) más rápido.

Se puede visualizar la lectura del velocímetro ya sea en unidades inglesas o métricas. Consulte *Cuadro de instrumentos* ⇨ 120. El valor del incremento utilizado depende de las unidades que se estén proyectando.

### **Reducir la velocidad usando el control de velocidad constante**

Si el sistema de Control de velocidad constante ya está activado:

- Mueva el control giratorio hacia SET/- y no suelte hasta que el vehículo descienda a la velocidad más baja deseada y después libérela.
- Para disminuir la velocidad del vehículo en pequeñas cantidades, mueva ligeramente la rueda giratoria hacia SET/-. En cada presión, el vehículo va aproximadamente 1 km/h (1 mph) más lento.

Se puede visualizar la lectura del velocímetro ya sea en unidades inglesas o métricas. Consulte *Cuadro de instrumentos* ⇨ 120. El valor del incremento utilizado depende de las unidades que se estén proyectando.

### **Rebasar utilizando el control de velocidad constante**

Utilice el pedal del acelerador para aumentar la velocidad del vehículo. Cuando quita el pie del pedal, el vehículo desacelera hasta la velocidad previamente establecida del control de velocidad constante. Mientras presiona el pedal del acelerador o poco después de liberarlo para anular el crucero, mover brevemente la rueda giratoria hacia SET/- resultará en que el crucero se establezca en la velocidad actual del vehículo.



### **Uso del control de velocidad constante en pendientes**

El comportamiento del control de velocidad constante en las pendientes depende de la velocidad y carga del vehículo, y de la inclinación de la pendiente. Al subir por una pendiente, tal vez necesite pisar el pedal del acelerador para mantener la velocidad del vehículo. Al bajar por una pendiente, es posible que necesite frenar o cambiar a una velocidad menor para mantener su velocidad baja.

Si se aplica el pedal de freno, el control de velocidad constante se desenganchará.

**Terminar el control de velocidad constante**

Hay cuatro formas de terminar el Control de velocidad constante:

- Pise ligeramente el pedal del freno o el embrague para transmisión manual.
- Presione  CANCEL.
- Coloque la transmisión en N (neutral).
- Para apagar el control de velocidad constante, presione  CRUISE.

**Borrar la velocidad de la memoria**

La velocidad establecida en el control de velocidad constante se borra de la memoria si presiona  CRUISE o si apaga la ignición.

**Sistemas de asistencia al conductor**

Este vehículo puede tener funciones que trabajan juntas para ayudar a evitar accidentes o para reducir el daño por accidente al conducir, al ir en reversa y al estacionarse. Lea esta sección completa antes de utilizar estos sistemas.

 **Advertencia**

No se confíe a los Sistemas de asistencia al conductor. Estos sistemas no reemplazan la necesidad de poner atención y de conducir de manera segura. Puede ser que usted no escuche o no vea las alertas o advertencias de estos sistemas. No tener el cuidado adecuado al conducir puede dar como

(Continúa)

**Advertencia (Continúa)**

resultado lesiones, la muerte o daños al vehículo. Consulte *Conducción defensiva* ⇨ 208.

Bajo muchas condiciones, estos sistemas no:

- Detectarán niños, peatones, ciclistas o animales.
- Detectarán vehículos u objetos fuera del área monitoreada por el sistema.
- Funcionarán a todas las velocidades de conducción.
- Le advertirán o proporcionarán el tiempo suficiente para evitar un choque.
- Funcionarán con falta de visibilidad o malas condiciones climáticas.
- Trabajarán si el sensor de detección no se ha limpiado o si está cubierto por hielo, nieve, barro o suciedad.

(Continúa)

### Advertencia (Continúa)

- Funciona si el sensor de detección está cubierta, tal como con una calcomanía, imán, o placa metálica.
- Funciona si el área alrededor del sensor de detección está dañada o no se reparó adecuadamente.

Se necesita siempre la completa atención al conducir, y usted debe estar listo para tomar medidas y aplicar los frenos y/o dar dirección al vehículo para evitar choques.

### Alerta audible

Algunas funciones de asistencia al conductor alertan al conductor de obstáculos mediante un pitido. Para cambiar el volumen de la campanilla de advertencia, consulte "Confort y comodidad" en *Personalización del vehículo* ⇨ 144.

### Limpieza

Dependiendo de las opciones del vehículo, mantenga estas áreas del vehículo limpias para asegurar el mejor desempeño de la función de asistencia al conductor. Se pueden mostrar mensajes del Centro de Información del Conductor (DIC) cuando los sistemas no estén disponibles o estén bloqueados.



- Las defensas delantera y trasera y el área debajo de las defensas
- Rejilla delantera y faros
- Lentes de cámara delantera en rejilla delantera o cerca del emblema delantero
- Tableros laterales delanteros y laterales traseros
- Exterior del parabrisas al frente de los espejos retrovisores
- Lentes de cámara lateral en la parte inferior de los espejos retrovisores
- Defensas de esquina lateral trasera

- Cámara de visión trasera arriba de la matrícula

## Cámara de visión trasera (RCV)

Si está equipado, la RVC puede ayudarlo a estacionarse y evitar objetos. Compruebe siempre alrededor del vehículo al estacionar o ir en reversa.

Cuando se cambie el vehículo a R (Reversa), la RVC muestra una imagen del área detrás del vehículo en la pantalla de infoentretenimiento. La pantalla previa muestra cuando el vehículo se cambia desde R (reversa) después de una demora breve. Para regresar a la pantalla anterior más rápido, presione cualquier botón en el sistema de infoentretenimiento, cambie a P (Estacionamiento), o llegue a una velocidad del vehículo de aproximadamente 12 km/h (8 mph). La cámara de visión trasera está encima de la placa.

### Advertencia

Las cámaras no muestran niños, peatones, ciclistas, tráfico cruzando, animales, ni ningún otro objeto fuera del campo de visión de la cámara, debajo de la defensa o debajo el vehículo. Las distancias mostradas pueden ser diferentes a las distancias reales. No conduzca ni estacione el vehículo usando solamente estas cámaras. Siempre revise detrás y alrededor del vehículo antes de conducir. No tener el cuidado adecuado puede dar como resultado lesiones, la muerte o daños al vehículo.

### Símbolos y guías

El sistema RVC puede contar con una opción que le permite ver símbolos de Asistencia de estacionamiento sobre la pantalla de Infoentretenimiento mientras utiliza la RVC. El sistema de Asistencia de estacionamiento trasero (RPA) no debe estar

desactivado para utilizar los símbolos de precaución. Puede aparecer el mensaje de error Rear Park Assist Symbols Unavailable (Símbolos de asistencia de estacionamiento trasera no disponibles) si el sistema RPA se ha inhabilitado y los símbolos se encuentran activados. Consulte *Asistente aparcamiento* ⇨ 253.

Seleccione el botón de líneas de guía en la pantalla de la cámara para activar o desactivar las líneas de guía. En algunos modelos, las líneas de guía se pueden encender o apagar a través de la personalización del vehículo. Consulte *Personalización del vehículo* ⇨ 144.

### Alerta de Tráfico Trasero Cruzando (RCTA)

En vehículos con la Alerta de tráfico trasero cruzando (RCTA), un triángulo con una flecha se pueden mostrar en la pantalla de infoentretenimiento para advertir que hay tráfico en cualquier dirección. Este sistema detecta objetos que se aproximan

desde 20 m (65 pies) desde el lado izquierdo o derecho, detrás del vehículo. Cuando se detecta un objeto, suenan tres pitidos desde el lado izquierdo o derecho, dependiendo de la dirección del vehículo detectado.

Los símbolos de Asistencia de estacionamiento y Alerta de tráfico trasero cruzando (RCTA) aparecen y pueden cubrir un objeto al ver la pantalla de Infoentretenimiento cuando el sistema RPA o RCTA detecta un objeto. Para encender o apagar los símbolos, consulte *Personalización del vehículo* ⇨ 144.

RCTA puede ser activado o desactivado a través de la personalización del vehículo. Consulte "Sistemas de detección de colisión" en *Personalización del vehículo* ⇨ 144.

### Mensajes de error de la cámara de visión trasera

#### EL SISTEMA DE CÁMARA DE VISIÓN TRASERA REQUIERE

**SERVICIO** : Este mensaje aparecerá en la pantalla de

infoentretenimiento cuando el sistema no esté funcionando correctamente.

Si ocurre cualquier otro problema o si persiste el problema, consulte con su distribuidor.

### Cámara de visión trasera (ubicación)

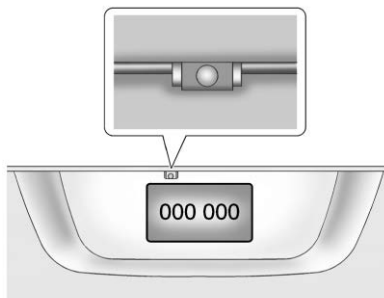

La cámara está encima de la placa. El área mostrada por la cámara es limitada.

Ésta no muestra los objetos que están cerca de cualquier esquina o debajo de la defensa y puede variar

dependiendo de la orientación del vehículo o de las condiciones del camino. Las imágenes proyectadas pueden estar más lejos o más cerca de lo que parecen.

Las siguientes ilustraciones muestran el campo de visión que proporciona la cámara.

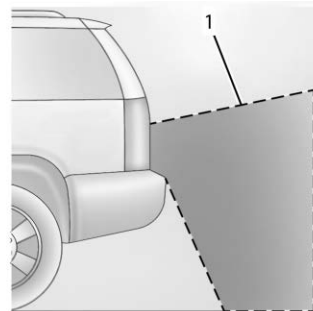

1. Vista proyectada por la cámara

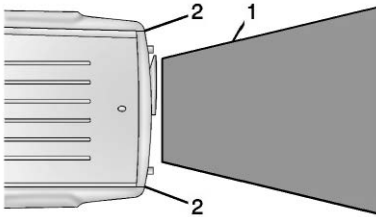

1. Vista proyectada por la cámara
2. Esquina de la defensa trasera

**Cuando el sistema parece no funcionar de manera adecuada**

El sistema RVC puede no funcionar de manera adecuada o mostrar una imagen clara si:

- Está oscuro.
- El sol o la luz de otras lámparas están reflejándose directamente hacia el lente de la cámara.
- Se acumula nieve, hielo, lodo o cualquier otro material en el lente de la cámara. Limpie el lente, enjuáguelo con agua y séquelo con un paño suave.

- Choque en la parte de atrás del vehículo. La posición y el ángulo de montaje de la cámara pueden cambiar o pueden afectar la cámara. Asegúrese de pedir a su distribuidor que revise la posición y ángulo de montaje de la cámara.

**Asistente aparcamiento**

Si está equipado, la Asistencia de estacionamiento trasero (RPA) le ayuda a estacionarse y evitar objetos mientras está en R (Reversa). RPA opera a velocidades menores de 8 km/h (5 mph) y los sensores de la defensa trasera detectan objetos que estén detrás del vehículo a una distancia de hasta 1.5 m (5 pies) y por lo menos a 30 cm (12 pulg.) arriba del suelo. La distancia a la que pueden detectarse los objetos puede ser menor en clima caluroso o húmedo.

**⚠ Advertencia**

El sistema de Asistente de estacionamiento no detecta niños, peatones, ciclistas, animales ni objetos debajo de la defensa o que estén demasiado cerca o demasiado alejados del vehículo. No está disponible en velocidades mayores a 8 km/h (5 mph). A fin de evitar lesiones, la muerte o daños al vehículo, incluso con el sistema de Asistente de estacionamiento, revise siempre el área alrededor del vehículo y verifique todos los espejos antes de avanzar en reversa.

**Funcionamiento del sistema**

El RPA se enciende automáticamente al mover la palanca a R (reversa).

Se indica un obstáculo mediante pitidos audibles. El intervalo entre los pitidos se vuelve más corto a medida que el vehículo se acerca al

obstáculo. Cuando la distancia es menor de 30 cm (12"), el bip es un tono continuo durante cinco segundos.

### Cómo encender y apagar el sistema

El sistema RPA puede encenderse y apagarse utilizando los controles del sistema de infoentretenimiento. Consulte *Personalización del vehículo* ⇨ 144.

### Cuando el sistema parece no funcionar de manera adecuada



Esta luz se puede encender por las siguientes razones:

- Los sensores están sucios. Mantenga la defensa trasera del vehículo libre de lodo, polvo, nieve, hielo y barro. Para

obtener las instrucciones de limpieza consulte *Cuidado exterior* ⇨ 358.

- Los sensores de Asistencia para estacionamiento están cubiertos de escarcha o nieve. Se puede formar escarcha o nieve alrededor y detrás de los sensores, y no siempre se puede ver; esto puede ocurrir después de lavar el vehículo en clima frío. Puede ser que esta luz no sea clara hasta que la escarcha o el hielo se fundan.
- Un objeto estaba colgando de la puerta trasera durante el último ciclo de conducción. Una vez que se haya quitado el objeto, la RPA volverá a su funcionamiento normal.
- La defensa está dañada. Lleve el vehículo a su distribuidor para que repare el sistema.
- Otras condiciones, como las vibraciones de un martillo neumático o la compresión de

los frenos de aire de una camión muy grande, están afectando el desempeño del sistema.

Si no existen las condiciones anteriores, lleve el vehículo a su distribuidor para reparar el sistema.

### Sistema de alerta de choque de frente (FCA)

Si está equipado, el sistema FCA puede ayudar a evitar o reducir los daños causados por colisiones frontales. Al acercarse a un vehículo de frente demasiado rápido, FCA proporciona una alerta color rojo en el parabrisas y se escuchan pitidos rápidos. El FCA también hace parpadear una alerta visual color amarillo si se sigue a otro vehículo demasiado cerca.

El FCA detecta los vehículos dentro de una distancia aproximada de 60 m (197 pies) y funciona a velocidades superiores a 40 km/h (25 mph).

**⚠ Advertencia**

FCA es un sistema de advertencia y no aplica los frenos. Al acercarse a un vehículo más lento o completamente detenido demasiado rápido, o al seguir a un vehículo muy de cerca, el FCA podría no proporcionar una advertencia con suficiente tiempo para evitar un choque. Es posible que tampoco pueda dar ninguna advertencia. El FCA no advierte sobre peatones, animales, letreros, barandales, puentes, barriles de construcción u otros objetos. Prepárese para entrar en acción y aplicar los frenos. Consulte *Conducción defensiva* ⇨ 208.

FCA se puede desactivar con el control del volante de FCA o, si está equipado, a través de la personalización del vehículo.

Consulte "Sistemas de Colisión/ Detección" en *Personalización del vehículo* ⇨ 144.

**Detectar al vehículo adelante**



Las advertencias FCA no ocurrirán a menos que el sistema FCA detecte un vehículo por delante. Cuando se detecta un vehículo, el indicador de vehículo adelante se mostrará verde. Los vehículos pueden no ser detectados en curvas, rampas de salida de autopista, o colinas, debido a poca visibilidad; o si un vehículo al frente está bloqueado parcialmente por peatones u otros objetos. El FCA no detectará otro vehículo al frente hasta que esté completamente en el carril de conducción.

**⚠ Advertencia**

FCA no proporciona una advertencia para ayudar a evitar un accidente, a menos que detecte un vehículo. FCA puede no detectar un vehículo al frente si el sensor FCA está bloqueado por suciedad, nieve, o hielo, o si el parabrisas está dañado. También puede ser que no detecte un vehículo en caminos con viento o colinas, o en condiciones que puedan limitar la visibilidad tales como niebla, lluvia o nieve, o si los faros o el parabrisas no están limpios o en buenas condiciones. Mantenga el parabrisas, los faros, y los sensores FCA limpios y en buenas condiciones.



### Alerta de colisión



Cuando su vehículo se aproxime a otro vehículo detectado demasiado rápido, las luces rojas FCA parpadearán en el parabrisas. Además, sonarán ocho pitidos agudos rápidos desde el frente. Cuando se produce esta Alerta de colisión, el sistema de frenos puede prepararse para que el frenado del conductor ocurra más rápidamente, lo cual puede causar una desaceleración breve y suave. Continúe aplicando el pedal del freno según lo dicte la situación de conducción. El Control de velocidad constante puede desactivarse con la alerta de colisión.

### Alerta por seguir demasiado cerca



El indicador de vehículo adelante se mostrará en ámbar cuando usted esté siguiendo a un vehículo detectado que vaya adelante mucho muy cerca.

### Seleccionar el tiempo de alerta

El control de alerta de colisión se encuentra en el volante. Oprima  para fijar el tiempo de FCA a lejos, medio, cerca, o apagado. La primera opresión del botón muestra la configuración actual del control en el DIC. Opresiones adicionales del botón cambian esta configuración. La configuración elegida permanecerá hasta que se cambie y afectará el tiempo tanto a la función de Alerta de colisión como a la de seguir muy cerca. El tiempo de ambas alertas varía basándose en la velocidad del

vehículo. A mayor velocidad del vehículo, más alejada ocurrirá la alerta. Considere las condiciones de tráfico y del clima al seleccionar el tiempo de la alerta. El rango del tiempo de selección de la alerta puede no ser adecuado para todos los conductores y condiciones de conducción.

### Alertas innecesarias

Puede ser que FCA proporcione alertas innecesarias a vehículos que dan vuelta, vehículos en otros carriles, objetos que no son vehículos, o a sombras. Estas alertas son una operación normal y el vehículo no requiere servicio.

### Limpiar el sistema

Si el sistema FCA no parece funcionar adecuadamente, al limpiar el exterior del parabrisas en frente del sensor de la cámara puede corregir este inconveniente.

## Alerta de la zona ciega lateral (SBZA)

Si está equipado, SBZA es una ayuda para cambios de carril que ayuda al conductor a evitar colisiones que ocurren con vehículos en movimiento que se encuentran en las áreas (o lugares) de zona ciega. La pantalla de advertencia de alerta de zona ciega lateral (SBZA) se encenderá en el espejo lateral exterior correspondiente y parpadeará si la direccional está encendida.

### Advertencia

SBZA no alerta al conductor sobre vehículos que se aproximan rápidamente fuera de las zonas ciegas laterales, peatones, ciclistas o animales. Puede no proveer alertas al cambiar de carril bajo algunas condiciones de manejo. No tener el cuidado adecuado al cambiar de carril puede dar como

(Continúa)

### Advertencia (Continúa)

resultado lesiones, la muerte o daños al vehículo. Antes de hacer un cambio de carril, siempre revise todos los espejos, mire sobre su hombro, y use las direccionales.

### Zonas de detección del sistema SBZA

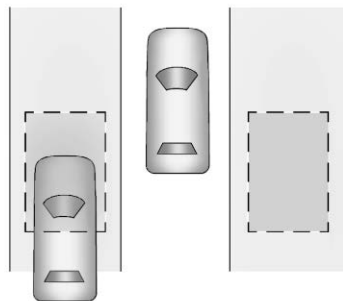

El sensor del sistema SBZA cubre una zona de aproximadamente un carril a ambos lados del vehículo o 3.5 m (11 pies). La altura de la zona

se encuentra aproximadamente entre 0.5 m (1.5 pies) y 2 m (6 pies) arriba del piso. Esta zona comienza aproximadamente a la mitad del vehículo y se extiende hacia atrás a 5 m (16 pies).

### Funcionamiento del sistema

El símbolo SBZA se enciende en los espejos laterales cuando el sistema detecta un vehículo en movimiento en el siguiente carril que está en la zona ciega lateral. Esto indica que puede ser inseguro cambiar de carriles. Antes de hacer un cambio de carril, revise la pantalla del SBZA, revise todos los espejos, mire sobre su hombro, y use las direccionales.

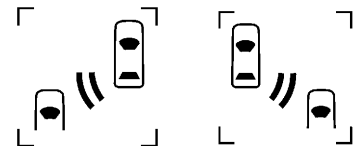

Despliegue del espejo lateral izquierdo

Despliegue del espejo lateral derecho

Cuando se arranca el vehículo, ambos despliegues SBZA de los espejos laterales se encienden brevemente para indicar que el sistema está funcionando. Cuando el vehículo está en velocidad de avance, el despliegue del espejo lateral izquierdo y derecho se ilumina si se detecta un vehículo en movimiento en esa zona ciega. Si la dirección se activa en la misma dirección de un vehículo detectado, esta pantalla parpadeará como una advertencia adicional para no cambiar de carril.

El SBZA puede ser desconectado a través de la personalización del vehículo. Consulte "Sistemas de Colisión/Detección" en *Personalización del vehículo* ⇨ 144. Si el conductor inhabilita el sistema SBZA, los despliegues SBZA de los espejos no se iluminan.

### **Cuando el sistema parece no funcionar de manera adecuada**

Las pantallas SBZA podrían no encenderse al pasar un vehículo rápidamente o para mostrar un

vehículo detenido. El sistema SBZA puede alertar sobre objetos conectados al vehículo, tal como bicicletas, o un objeto que se extienda hacia afuera en cualquier lado del vehículo. Éste es el funcionamiento normal del sistema; el vehículo no necesita servicio.

El SBZA puede no siempre alertar al conductor de vehículos en la zona ciega lateral, especialmente en condiciones húmedas. El sistema no necesita que se le de servicio. El sistema puede iluminarse debido a barandales, señales, árboles, arbustos, y otros objetos inmóviles. Éste es el funcionamiento normal del sistema; el vehículo no necesita servicio.

El sistema SBZA puede no funcionar cuando los sensores SBZA en las esquinas izquierda o derecha de la defensa trasera se encuentran cubiertas con lodo, suciedad, nieve, hielo, o nieve medio derretida, o en tormentas fuertes. Para instrucciones de limpieza, vea "Lavando el vehículo" bajo *Cuidado exterior* ⇨ 358. Si el

centro de información del conductor (DIC) muestra el mensaje de sistema no disponible después de limpiar ambos lados del vehículo hacia las esquinas traseras del vehículo, consulte a su distribuidor.

Si las pantallas del SBZA no se iluminan cuando hay vehículos en la zona ciega y el sistema está limpio, puede ser que el sistema necesite servicio. Lleve el vehículo con su distribuidor.

Cuando el SBZA está deshabilitado por cualquier motivo distinto a que el conductor lo haya apagado, la opción de Alerta de zona ciega encendida no estará disponible en el menú de personalización.

### **Información de frecuencia de radio**

Consulte *Declaración de frecuencia de radio* ⇨ 389.

## Advertencia de cambio de carril (LDW)

Si está equipado, LDW puede ayudar a evitar choques debido a alejamientos involuntarios del carril. Puede proveer una alerta si el vehículo está cruzando una marca de carril sin usar una direccional en esa dirección. LDW utiliza un sensor de cámara para detectar las marcas de carril a velocidades de 56 km/h (35 mph) o mayores.

### Advertencia

El sistema LDW no dirige el vehículo. Puede ser que el sistema LDW no:

- Proporciona suficiente tiempo para evitar un accidente.
- Detectar las marcas de carril en condiciones meteorológicas o de visibilidad malas. Esto puede ocurrir si el

(Continúa)

### Advertencia (Continúa)

parabrisas o los faros están bloqueados por suciedad, nieve o hielo; si no están en condiciones adecuadas; o si el sol brilla directamente en la cámara.

- Detectar bordes de la carretera.
- Detectar los carriles sobre carreteras sinuosas o montañosas.

Si la advertencia de salida de carril (LDW) sólo detecta marcas de carril en un lado del camino, sólo le advertirá cuando salga del carril en el lado que detectó el marcador de carril. Siempre mantenga su atención en el camino y conserve la posición adecuada del vehículo dentro del carril, o podría ocurrir daño al vehículo, lesiones o muerte. Siempre mantenga el parabrisas, los faros, y los sensores de

(Continúa)

### Advertencia (Continúa)

cámara limpios y en buenas condiciones. No utilice LDW en condiciones de mal tiempo.

### Funcionamiento del sistema

El sensor de la cámara LDW se encuentra en el parabrisas, adelante del espejo retrovisor.

Para encender y apagar la advertencia de desviación de carril (LDW), presione  en la columna central. El indicador del control se enciende cuando LDW está activado.



Cuando LDW está encendido,  es de color verde si LDW está disponible para advertir de una salida del carril. Si el vehículo cruza

una marca del carril detectada sin utilizar la luz direccional en esa dirección,  cambia a ámbar y destella. Además, habrá tres sonidos a la derecha o izquierda, dependiendo de la dirección de salida del carril.

### Quando el sistema parece no funcionar de manera adecuada

El sistema no puede detectar carriles también cuando hay:

- Vehículos cercanos adelante.
- Cambios repentinos de iluminación, como cuando se conduce a través de túneles.
- Carreteras ladeadas.

Si el sistema LDW no funciona correctamente cuando las marcas de carril son claramente visibles, la limpieza del parabrisas puede ayudar.

Las alertas LDW pueden ocurrir debido a marcas de alquitrán, sombras, grietas en la carretera, marcas de carril temporales o en construcción, o de otras imperfecciones de la carretera. Éste es el funcionamiento normal del sistema; el vehículo no necesita servicio. Apague LDW si estas condiciones continúan.

## Combustible

### Combustible Top Tier

GM recomienda el uso de Gasolina detergente TOP TIER para mantener el motor limpio, reducir depósitos del motor, y mantener el desempeño óptimo del vehículo. Busque el Logotipo TOP TIER o vea [www.toptiergas.com](http://www.toptiergas.com) respecto a una lista de comercializadores de Gasolina detergente TOP TIER y países aplicables.



## Combustible recomendado

No use ningún combustible etiquetado como E85 o FlexFuel. No utilice gasolina con niveles de etanol mayor a 15% en volumen.

Utilice gasolina regular sin plomo que cumpla la especificación ASTM de D4814 con una clasificación de 87 octanos o mayor. No utilice gasolina con un octanaje publicado de menos de 87, ya que esto puede causar detonación del motor y reducirá la economía de combustible.

## Combustibles prohibidos

Precaución
No utilice combustibles con cualquiera de las siguientes condiciones; ya que podría dañar el vehículo y anular su garantía: (Continúa)

Precaución (Continúa)
<ul style="list-style-type: none"> <li>• Para vehículos que no son FlexFuel, combustible etiquetado con más de 15% de etanol por volumen, tal como mezclas de etanol de nivel medio (etanol de 16–50%), E85, o FlexFuel.</li> <li>• Combustible con cualquier cantidad de metanol, metilal, ferroceno, y anilina. Estos combustibles pueden corroer las partes metálicas del sistema de combustible o dañar las partes de plástico o hule.</li> <li>• Combustible que contenga metales como manganeso metilciclopentadienil tricarbonilo (MMT), los cuales pueden dañar el sistema de control de emisiones y las bujías.</li> </ul> <p>(Continúa)</p>

Precaución (Continúa)
<ul style="list-style-type: none"> <li>• Combustible con un octanaje publicado de menos que el combustible recomendado. El uso de este combustible reducirá la economía de combustible y el rendimiento, y puede disminuir la vida útil del catalizador de emisiones.</li> </ul>

## Combustible en países extranjeros

Las puntuaciones de octanaje de combustible publicadas de Estados Unidos, Canadá y México en el índice antidetonante (AKI). Para combustible no para su uso en un país extranjero, consulte *Combustibles prohibidos* ⇨ 261.

## Aditivos del combustible

Se recomienda ampliamente el uso de Gasolina detergente TOP TIER para uso con su vehículo. Si su país no tiene Gasolina Detergente TOP

TIER, agregue Tratamiento de Sistema de Combustible ACDelco Plus-Gasolina al tanque de combustible de gasolina del vehículo en cada cambio de aceite o 15,000 km (9,000 millas), lo que ocurra primero. La Gasolina detergente TOP TIER y el Tratamiento de Sistema de Combustible ACDelco Plus-Gasolina ayudarán a mantener el combustible del motor de su vehículo libre de depósitos y desempeñarse de manera óptima.

### Llenado del tanque



#### Advertencia

Los vapores de combustible y combustible se incendian violentamente y puede causar lesiones o la muerte.

(Continúa)

#### Advertencia (Continúa)

- Para evitar lesiones a usted o a terceros, lea y siga cuidadosamente todas las instrucciones en la bomba de gasolina.
- Apague el motor al cargar gasolina.
- Mantenga las chispas, flamas y materiales humeantes lejos de la gasolina.
- No deje la bomba de gasolina sin atención.
- Evite usar dispositivos electrónicos cuando cargue combustible.
- No vuelva a entrar en el vehículo mientras carga gasolina.

(Continúa)

#### Advertencia (Continúa)

- Mantenga a los niños alejados de la bomba de gasolina; y nunca permita que los niños carguen gasolina.
- El combustible se puede rociar si la tapa del combustible se abre demasiado rápido. Este rocío de gasolina puede suceder si el tanque está casi lleno, y es más común en clima caluroso. Abra la tapa del combustible lentamente y espere que cualquier ruido de siseo se detenga, y luego desatornille la tapa completamente.

El tapón de combustible está detrás de la puerta abatible para el tanque de combustible, en el lado trasero del conductor del vehículo.

Si está equipado, la puerta de combustible está bloqueada cuando las puertas del vehículo están cerradas. Presione **i** en el transmisor RKE para desbloquear.



Para abrir la puerta del combustible, presione y suelte el borde central hacia atrás de la puerta.

Para quitar el tapón de gasolina, gírelo lentamente en sentido contrario a las manecillas del reloj. El tapón de combustible cuenta con un resorte integrado; si el tapón se libera demasiado pronto, regresa a la derecha.

Mientras carga gasolina, cuelgue el tapón de gasolina en la puertercilla para el tanque de gasolina utilizando el gancho.

**⚠ Advertencia**

Llenar el tanque de combustible en exceso más de tres clics de una boquilla de llenado estándar puede causar:

- Problemas de desempeño del vehículo, incluyendo ahogamiento y daño del motor al sistema de combustible.
- Derrames de combustible.
- Incendio potencial de combustible.

Tenga cuidado de no derramar gasolina. Espere unos segundos al de terminar de cargar antes de retirar la boquilla. Limpie la gasolina de las superficies pintadas lo más rápido posible. Consulte *Cuidado exterior* ⇨ 358.

Al volver a poner el tapón de combustible, gírelo en el sentido de las manecillas del reloj hasta que haga clic. Asegúrese de que la tapa esté completamente cerrada. El sistema de diagnóstico puede determinar si el tapón de gasolina no está puesto o está colocado de manera incorrecta. Esto permitiría que la gasolina se evapore hacia la atmósfera. Consulte *Indicador de falla (Luz Revise el motor)* ⇨ 125.

**⚠ Advertencia**

Si comienza un incendio mientras está cargando gasolina, no retire la boquilla. Corte el flujo de gasolina apagando la bomba o notificando al encargado de la estación. Aléjese del área de inmediato.



### Precaución

Si necesita un tapón de gasolina nuevo, asegúrese de obtener el tipo adecuado con su distribuidor. Un tapón de combustible inadecuado puede no cerrar de manera adecuada, hacer que se encienda el indicador de falla y dañar el tanque de gasolina y el sistema de emisiones. Consulte *Indicador de falla (Luz Revise el motor)* ⇨ 125.

### Cómo llenar un contenedor portátil combustible

#### Advertencia

Nunca llene un contenedor de combustible portátil dentro del vehículo. La descarga de electricidad estática del contenedor podría encender el vapor del combustible. Esto puede tener como consecuencia quemaduras graves y daños al vehículo. Para evitar lesiones a usted o a terceros:

- Llene combustible únicamente en contenedores aprobados.
- No rellene un contenedor mientras está dentro de un vehículo, en la cajuela de un vehículo, sobre la batea de una camioneta pick-up o sobre cualquier superficie que no sea el suelo.

(Continúa)

### Advertencia (Continúa)

- Ponga la boquilla en contacto con el interior de la abertura del contenedor antes de operarla. El contacto debe mantenerse hasta que se complete el llenado.
- No fume mientras carga combustible.
- Evite el uso de dispositivos electrónicos.

## Remolque transporte

### Información general sobre remolque

 **Advertencia**

Nunca arrastre un remolque con su vehículo. No está diseñado ni destinado para arrastrar un remolque.

## Conversiones y adiciones

### Equipo eléctrico añadido

 **Advertencia**

El Conector de enlace de datos (DLC) se usa para servicio del vehículo y pruebas de Inspección/mantenimiento de emisiones. Consulte *Indicador de falla (Luz Revise el motor)* ⇨ 125. Un dispositivo conectado al DLC — como un dispositivo de mercado secundario de rastreo de flotilla o comportamiento del conductor — puede interferir con los sistemas del vehículo. Esto podría afectar la operación del vehículo y causar un accidente. Tales dispositivos también pueden tener acceso a la información guardada en los sistemas del vehículo.

**Precaución**

Algunos equipos eléctricos pueden dañar el vehículo o hacer que los componentes no funcionen y no estarían cubiertos por la garantía del vehículo. Siempre verifique con su distribuidor antes de agregar equipos eléctricos.

El equipo agregado puede descargar la batería de 12 volts del vehículo, incluso cuando éste no esté en operación.

El vehículo cuenta con un sistema de bolsas de aire. Antes de intentar agregar algún dispositivo eléctrico al vehículo, consulte *Dar servicio a vehículos equipados con bolsa de aire* ⇨ 88 y *Agregar equipo a vehículos equipados con bolsa de aire* ⇨ 89.

# Cuidado del vehículo

## Información general

Información general .....	267
Advertencia de la Propuesta 65 de California .....	268
Requisitos de California relativos a materiales de perclorato .....	268
Accesorios y modificaciones .....	268

## Verificaciones del vehículo

Hacer su propio trabajo de servicio .....	269
Cofre .....	270
Vista general del compartimiento del motor ...	272
Aceite del Motor .....	277
Sistema de duración del aceite del motor .....	280
Líquido de la transmisión automática .....	282
Fluido de la transmisión manual .....	282
Embrague hidráulico .....	282

Depurador/filtro de aire motor .....	283
Sistema de enfriamiento .....	284
Sobrecalentamiento del motor .....	289
Líquido dir accionam (Motor 1.4L L4 (LUV) y Motor 1.4L L4 (LE2)) .....	291
Líquido dir accionam (Motor 1.8 L L4) .....	291
Líquido de lavado .....	292
Frenos .....	293
Líquido de frenos .....	294
Batería - Norteamérica .....	295
Tracción en las cuatro ruedas .....	296
Revisión del interruptor del motor de arranque .....	296
Revisión de la función de control del bloqueo de cambio de la transmisión automática .....	297
Revisión del bloqueo de la transmisión del encendido .....	297
Revisión del freno y el mecanismo de estacionamiento P (estacionamiento) .....	298

Cambio de la pluma limpiaparabrisas .....	298
Reemplazo del parabrisas ....	300
Puntal(es) neumáticos .....	300

## Direccionamiento de los faros

Dirección de los faros .....	302
------------------------------	-----

## Reemplazo de focos

Reemplazo de focos .....	302
Focos de halógeno .....	302
Iluminación LED .....	302
Faros, direccional delantera y luces de estacionamiento ...	302
Luces traseras, direccionales y laterales, luz de alto, y luces de apoyo .....	306
Luz de Matrícula .....	308

## Sistema eléctrico

Sobrecarga del sistema eléctrico .....	309
Fusibles y cortacircuitos .....	310
Bloque de fusibles del compartimiento del motor ...	310
Bloque de fusibles del tablero de instrumentos .....	314
Bloque de fusibles del compartimiento trasero .....	316

## Ruedas y llantas

Llantas .....	318
---------------	-----

Neumáticos para todas las estaciones .....	319
Llantas para invierno .....	319
Etiquetado de flanco de la llanta .....	320
Designaciones de las llantas .....	323
Terminología y definiciones relativas a las llantas .....	324
Presión de llantas .....	327
Sistema de monitoreo de presión de las llantas .....	328
Funcionamiento del sistema de monitoreo de presión de las llantas .....	329
Inspección de las llantas .....	333
Rotación de la llanta .....	333
Cuándo es momento para nuevas llantas .....	335
Compra de llantas nuevas .....	336
Llantas y ruedas de diferente amaño .....	338
Graduación de calidad uniforme de llanta .....	338
Alineación de ruedas y balanceo de llantas .....	340
Reemplazo de rueda .....	340
Cadenas para llantas .....	341
Si una llanta se desinfla .....	342
Cambio de llanta .....	343

Llanta de refacción compacta .....	349
------------------------------------	-----

### Arranque con cables pasacorriente

Arranque con cables pasacorriente - Norteamérica .....	350
--	-----

### Remolque del vehículo

Cómo remolcar el vehículo ...	354
Remolque de vehículo recreacional .....	355

### Cuidado Apariencia

Cuidado exterior .....	358
Cuidado interior .....	363
Tapetes .....	366

## Información general

Si necesita servicio o partes, visite a su distribuidor. Usted recibirá partes GM genuinas y servicio de personal capacitado por GM y que cuenta todo el respaldo de GM.

Las partes GM genuinas tienen una de las siguientes marcas:

***ACDelco***



GENUINE PARTS



ACCESSORIES

## Advertencia de la Propuesta 65 de California

### Advertencia

La mayoría de los vehículos automotores, incluyendo éste, así como muchas de sus partes de servicio y fluidos, contienen y/o liberan sustancias químicas que el Estado de California sabe que son causantes de cáncer, defectos de nacimiento u otros daños reproductivos. El escape del motor, muchas partes y sistemas, muchos fluidos y los residuos de desgaste de algunos componentes contienen y/o emiten estos productos químicos. Para obtener más información, entre a [www.P65Warnings.ca.gov/passenger-vehicle](http://www.P65Warnings.ca.gov/passenger-vehicle).

Consulte *Batería - Norteamérica* ⇨ 295 y *Arranque con cables pasacorrente - Norteamérica* ⇨ 350 y la cubierta posterior.

### Requisitos de California relativos a materiales de perclorato

Ciertos tipos de accesorios de uso en automóviles, como los activadores de las bolsas de aire, los pretensores de los cinturones de seguridad y las baterías de litio de los transmisores de entrada sin llave pueden contener materiales con perclorato. Puede requerirse manejo especial. Para mayor información, visite [www.dtsc.ca.gov/hazardouswaste/perchlorate](http://www.dtsc.ca.gov/hazardouswaste/perchlorate).

### Accesorios y modificaciones

Instalar en el vehículo accesorios no obtenidos con el distribuidor o hacer modificaciones al vehículo puede afectar el desempeño y la seguridad del mismo, incluyendo cosas como bolsas de aire, frenado,

estabilidad, conducción y manejo, sistemas de emisiones, aerodinámica, durabilidad y sistemas electrónicos, como los de frenos antibloqueo, control de tracción y control de estabilidad. Estos accesorios o modificaciones pueden incluso causar fallas o daños no cubiertos por la garantía del vehículo.

El daño a los componentes de la suspensión causados por modificar la altura del vehículo fuera de los ajustes de fábrica no estará cubierto por la garantía del vehículo.

Los daños a los componentes del vehículo que sean resultado de la modificación o instalación o el uso de partes no certificadas por GM, incluyendo las modificaciones al módulo de control o software, no están cubiertos bajo los términos de la garantía del vehículo y pueden afectar la cobertura restante de la garantía para las partes afectadas.

Los Accesorios GM están diseñados para complementar y funcionar con otros sistemas del vehículo. Consulte a su distribuidor

para poner accesorios al vehículo utilizando sólo accesorios GM instalados por un técnico del distribuidor.

Vea también *Agregar equipo a vehículos equipados con bolsa de aire* ⇨ 89.

## Verificaciones del vehículo

### Hacer su propio trabajo de servicio

#### Advertencia

Puede resultar peligroso realizar reparaciones en el vehículo sin el conocimiento, manual de servicio, herramientas y piezas adecuadas. Siempre siga los procedimientos del manual del propietario y consulte el manual de servicio de su vehículo antes de hacer cualquier trabajo de servicio.

Si usted mismo realiza las tareas de servicio, use el manual de servicio adecuado. El manual de servicio le da mucha más información sobre como dar servicio al vehículo, que la que puede encontrar en este manual.

Este vehículo cuenta con un sistema de bolsas de aire. Antes de intentar realizar usted mismo las tareas de servicio, vea *Dar servicio a vehículos equipados con bolsa de aire* ⇨ 88.

Si está equipado con arranque remoto del vehículo, abra el cofre antes de realizar cualquier trabajo de servicio para prevenir el arranque remoto del vehículo accidentalmente. Vea *Arranque remoto del vehículo* ⇨ 43.

Lleve un registro de todos los recibos de partes y anote el kilometraje y la fecha de todas las tareas de servicio realizadas.

#### Precaución

Incluso cantidades pequeñas de contaminación pueden causar daños a los sistemas del vehículo. No permita que contaminantes entren en contacto con los fluidos, tapas de depósitos o varillas de medición.

## Cofre

Para abrir el cofre:

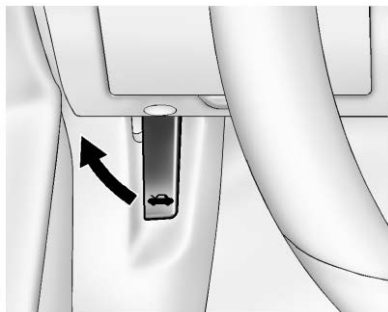

1. Jale la manija de liberación del cofre dentro del vehículo. Está en el lado inferior izquierdo del tablero de instrumentos.

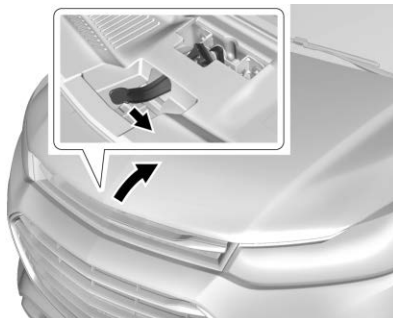

2. Vaya al frente del vehículo y mueva la palanca secundaria de liberación del cofre hacia el lado del conductor del vehículo.

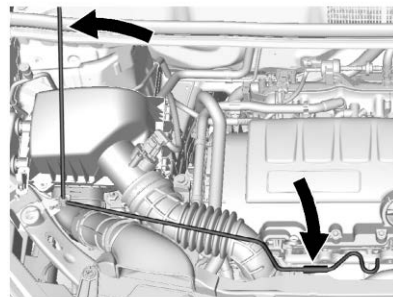

3. Levante el cofre y libere la varilla del cofre de su retenedor, encima del radiador. Coloque firmemente el soporte del cofre dentro de la ranura en la parte inferior del cofre.

Para cerrar el cofre:

1. Antes de cerrar el cofre, asegúrese que todos los tapones de los depósitos estén colocados correctamente. Después, levante el cofre para liberar la presión sobre el soporte del cofre. Retire el soporte del cofre de la ranura de la parte inferior del cofre y devuélvalo a su retén. La

varilla del soporte debe asegurarse en su lugar cuando la regrese al retenedor para evitar daño al cofre.

2. Baje la tapa hasta que quede a unos 30 cm (12 pulgadas) del vehículo y suéltela, para que se aseguren todos los cierres. Revise el cofre para asegurarse de que esté cerrado y, de ser necesario, repita el proceso.



## Vista general del compartimiento del motor

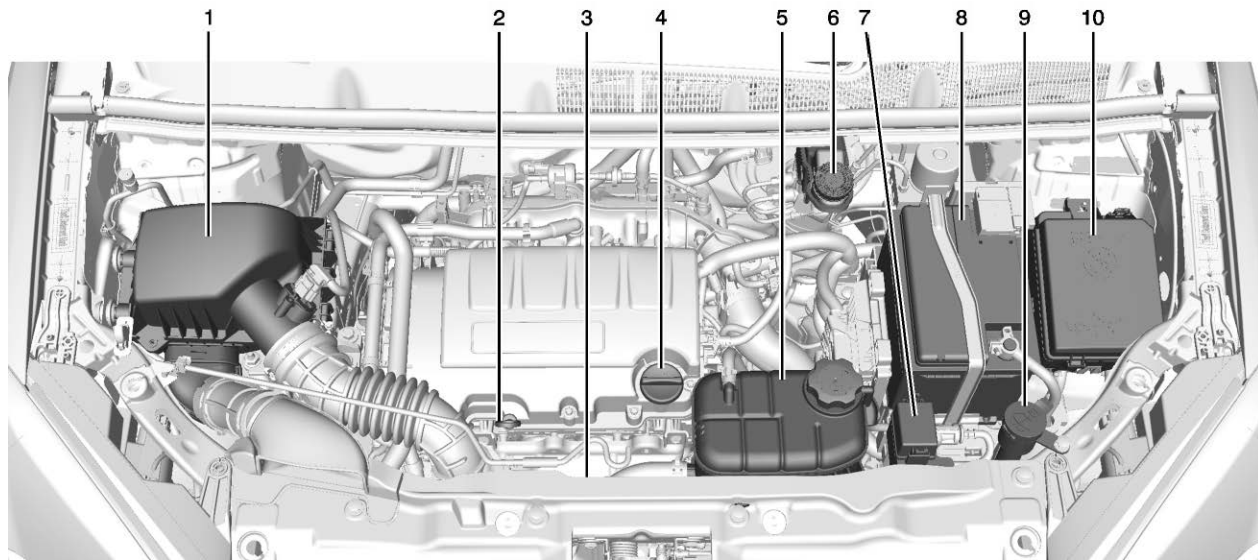

**Motor 1.4L L4 (LUV)**

1. *Depurador/filtro de aire motor*  
⇨ 283.
2. Varilla de medición del aceite del motor. Vea *Aceite del Motor*  
⇨ 277.
3. Ventilador de enfriamiento del motor (no visible). Vea *Sistema de enfriamiento* ⇨ 284.
4. Tapón del depósito del aceite del motor. Vea *Aceite del Motor*  
⇨ 277.
5. Tanque de compensación y tapón de presión del refrigerante del motor. Vea *Sistema de enfriamiento* ⇨ 284.
6. Freno/Depósito de líquido de embrague. Vea *Líquido de frenos* ⇨ 294 y *Embrague hidráulico* ⇨ 282.
7. Bloque auxiliar de fusibles. Vea *Bloque de fusibles del compartimiento del motor*  
⇨ 310.
8. *Batería - Norteamérica* ⇨ 295.
9. Depósito del líquido del lavaparabrisas. Vea *Líquido de lavado* ⇨ 292.
10. *Bloque de fusibles del compartimiento del motor*  
⇨ 310.

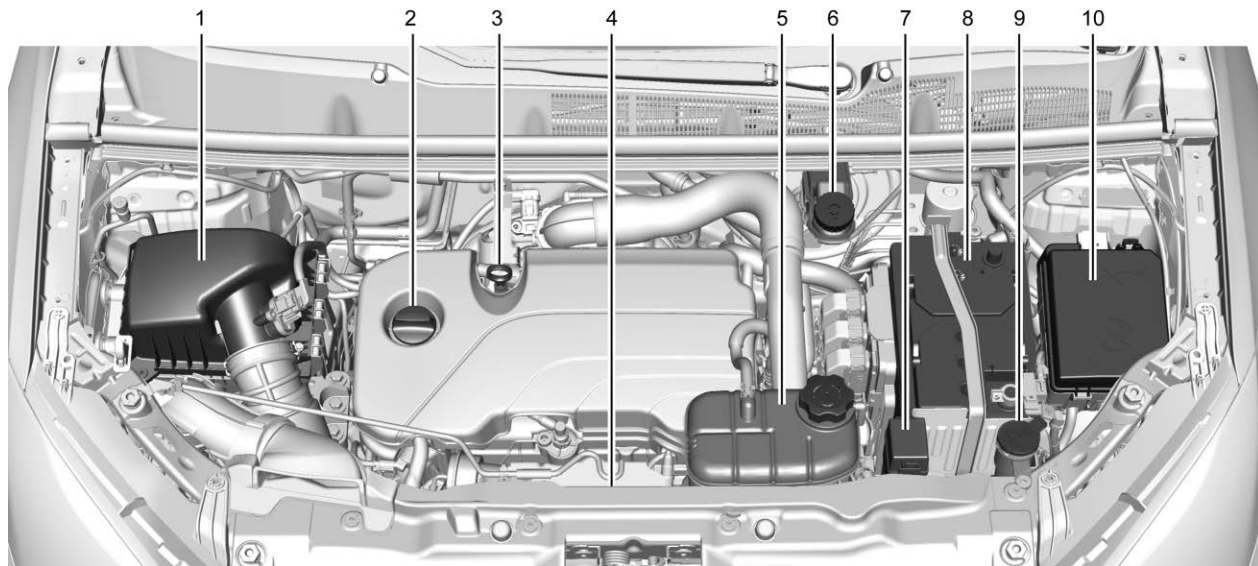

**Motor 1.4L L4 (LE2)**

1. *Depurador/filtro de aire motor*  
⇨ 283.
2. Tapón del depósito del aceite del motor. Vea *Aceite del Motor*  
⇨ 277.
3. Varilla de medición del aceite del motor. Vea *Aceite del Motor*  
⇨ 277.
4. Ventilador de enfriamiento del motor (no visible). Vea *Sistema de enfriamiento* ⇨ 284.
5. Tanque de compensación y tapón de presión del refrigerante del motor. Vea *Sistema de enfriamiento* ⇨ 284.
6. Depósito del líquido de frenos. Vea *Líquido de frenos* ⇨ 294.
7. Bloque auxiliar de fusibles. Vea *Bloque de fusibles del compartimiento del motor*  
⇨ 310.
8. *Batería - Norteamérica* ⇨ 295.
9. Depósito del líquido del lavaparabrisas. Vea *Líquido de lavado* ⇨ 292.
10. *Bloque de fusibles del compartimiento del motor*  
⇨ 310.

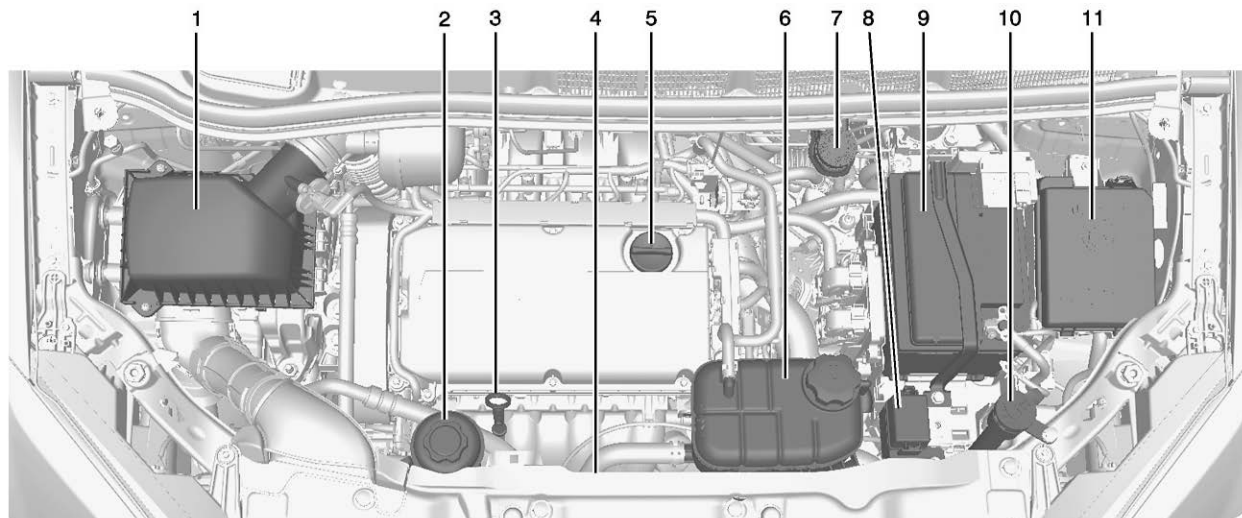

**Motor 1.8L L4**

1. *Depurador/filtro de aire motor* ⇨ 283.
2. Depósito del aceite de la dirección hidráulica. Vea *Líquido dir accionam (Motor 1.4L L4 (LUV) y Motor 1.4L L4 (LE2))* ⇨ 291 o *Líquido dir accionam (Motor 1.8 L L4)* ⇨ 291.
3. Varilla de medición del aceite del motor. Vea *Aceite del Motor* ⇨ 277.
4. Ventilador de enfriamiento del motor (no visible). Vea *Sistema de enfriamiento* ⇨ 284.
5. Tapón del depósito del aceite del motor. Vea *Aceite del Motor* ⇨ 277.
6. Tanque de compensación y tapón de presión del refrigerante del motor. Vea *Sistema de enfriamiento* ⇨ 284.
7. Freno/Depósito de líquido de embrague. Vea *Líquido de frenos* ⇨ 294 y *Embrague hidráulico* ⇨ 282.

8. Bloque auxiliar de fusibles. Vea *Bloque de fusibles del compartimiento del motor* ⇨ 310.
9. *Batería - Norteamérica* ⇨ 295.
10. Depósito del líquido del lavaparabrisas. Vea *Líquido de lavado* ⇨ 292.
11. *Bloque de fusibles del compartimiento del motor* ⇨ 310.

## Aceite del Motor

Para asegurar que el motor tenga el desempeño adecuado y prolongar su vida útil debe prestarse mucha atención al aceite del motor. Seguir estos pasos, sencillos pero importantes, contribuirá a proteger su inversión:

- Use aceite para motores aprobado para la especificación indicada y del grado de viscosidad correcto. Ver "Para seleccionar el aceite del motor correcto" en esta sección.

- Revise periódicamente el nivel del aceite del motor y mantenga el nivel adecuado. Vea "Revisión del aceite del motor" y "Cuándo añadir aceite del motor" en esta sección.
- Cambie el aceite del motor a los intervalos adecuados. Vea *Sistema de duración del aceite del motor* ⇨ 280.
- Deseche siempre el aceite del motor adecuadamente. Vea "Qué hacer con el aceite usado" en esta sección.

## Revisión del aceite de motor

Verifique el nivel de aceite del motor regularmente, cada 650 km (400 mi), en especial antes de un viaje prolongado. La manija de la varilla de aceite del motor es un aro. Vea *Vista general del compartimiento del motor* ⇨ 272 respecto a la ubicación.

### ⚠ Advertencia

El mango de la varilla de medición del aceite del motor puede estar caliente; lo puede quemar. Use una toalla o guante para tocar el mango de la varilla de medición.

Si se muestra un mensaje low oil (poco aceite) en el Centro de información del conductor (DIC), revise el nivel de aceite.

Siga estas reglas:

- Para obtener una lectura precisa, estacione el vehículo en terreno nivelado. Revise el nivel de aceite del motor después de apagar el motor durante al menos dos horas. Revisar el nivel de aceite del motor en pendientes prolongadas o demasiado pronto después de haber apagado el motor puede resultar en lecturas imprecisas. La precisión mejora cuando se

revisa un motor frío antes de arrancar. Retire la varilla de medición y revise el nivel.

- Si no puede esperar dos horas, el motor debe estar apagado durante por lo menos 15 minutos si el motor está caliente, o por lo menos 30 minutos si el motor no está caliente. Saque la varilla de medición, límpiela con un papel o un trapo limpio y vuelva a introducirla hasta el fondo. Sáquela nuevamente, manteniendo la punta hacia abajo, y revise el nivel.

### Cuándo añadir aceite de motor

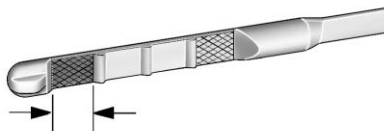

**Motores 1.4L L4 Turbo (LUV) y 1.8L L4 (2H0)**



**Motor 1.4L L4 Turbo (LE2)**

Si el aceite está debajo del área cruzada en el punta de la varilla de medición y el motor ha estado apagado durante por lo menos 15 minutos, agregue 1 L (1 cuarto) del aceite recomendado y después vuelva a verificar el nivel. Vea la explicación sobre qué tipo de aceite usar en "Elección del aceite correcto para el motor" más adelante en esta sección. Para conocer la capacidad del cárter de aceite, consulte *Capacidades/especificaciones* ⇨ 380.

**Precaución**

No agregue demasiado aceite. Los niveles de aceite por arriba o por debajo del rango de operación aceptable indicado en la varilla son perjudiciales para el motor. Si el nivel del aceite está por arriba del rango de operación, es decir, el motor tiene tanto aceite que el nivel de aceite rebasa la marca MAX (Máximo), el motor puede dañarse. Debe drenarse el exceso de aceite o limitar el uso del vehículo y buscar ayuda de un servicio profesional para eliminar el exceso de aceite.

Consulte *Vista general del compartimiento del motor* ⇨ 272 para conocer la ubicación de la tapa de llenado de aceite.

Agregue suficiente aceite para colocar el nivel en algún punto dentro del rango operativo adecuado entre las marcas MIN

(Mínimo) y MAX (Máximo). Introduzca la varilla hasta el fondo cuando haya terminado.

**Elección del aceite correcto para el motor**

La elección del aceite correcto para el motor depende tanto de la especificación adecuada del aceite, como de su grado de viscosidad. Vea *Líquidos y lubricantes recomendados* ⇨ 376.

**Especificación**

Utilice aceites para motor sintéticos completos que cumplan con la especificación dexos1.

Los aceites para motor aprobados por GM que cumplen con la especificación dexos1 están marcados con el logo de aprobación de dexos1. Consulte [www.gmdexos.com](http://www.gmdexos.com).

**Precaución**

De no usarse el aceite para motores recomendado o un aceite equivalente, pueden provocarse daños en el motor que no están cubiertos por la garantía del vehículo.

**El grado de viscosidad**

Para el motor 1.4L L4 turbo (LE2), use aceite de motor con grado de viscosidad 0W-20

Para los motores 1.4L turbo (LUV) y 1.8L L4 (2H0), use aceite de motor con grado de viscosidad SAE 5W-30. Operación a temperaturas bajas: En áreas con temperaturas demasiado frías, donde se registren temperaturas por debajo de los -29 °C (-20 °F), se puede utilizar



aceite SAE 0W-30. Un aceite con este grado de viscosidad facilitará el arranque del motor en frío a temperaturas bajas extremas.

Al seleccionar el aceite con el grado adecuado de viscosidad, se recomienda seleccionar un aceite de las especificaciones correctas. Consulte "Especificación" anteriormente en esta sección.

### **Aditivos para el aceite del motor/purga del aceite del motor**

No añada ningún aditivo al aceite. Los aceites recomendados que cumplen con la especificación dexos1 son lo único que se necesita para un buen desempeño y protección del motor.

No se recomiendan los enjuagues del sistema de aceite del motor, ya que podrían ocasionar daños al motor no cubiertos por la garantía del vehículo.

### **Qué hacer con el aceite usado**

El aceite de motor usado contiene ciertos elementos que pueden ser nocivos para la piel y que incluso pueden causar cáncer. No permita que el aceite usado permanezca mucho tiempo sobre la piel. Lávese la piel y las uñas con agua y jabón o con un buen limpiador de manos. Lave o deseche adecuadamente la ropa o los trapos que tengan aceite para motores usado. Consulte las advertencias del fabricante sobre el uso y el desecho de productos de aceite.

El aceite usado puede ser una amenaza para el ambiente. Si usted mismo realiza el cambio de aceite, asegúrese de drenar todo el aceite del filtro antes de desecharlo. Nunca deseche el aceite echándolo a la basura ni vertiéndolo en el suelo, drenajes o corrientes y cuerpos de agua. Recíclelo, llevándolo a un sitio de recolección de aceite usado.

### **Sistema de duración del aceite del motor**

#### **Cuándo cambiar el aceite del motor**

Este vehículo cuenta con un sistema computarizado que indica cuándo cambiar el aceite del motor y el filtro del aceite. Esto está basado en una combinación de factores que incluyen las revoluciones del motor, la temperatura del motor y el kilometraje. Según las condiciones de manejo, el kilometraje al que sea indicado un cambio de aceite puede variar de manera considerable. Para que el sistema de vida del aceite funcione adecuadamente, el sistema debe reiniciarse cada vez que se cambie el aceite.

Cuando el sistema ha calculado que la vida del aceite ha disminuido, indica que es necesario un cambio de aceite y se enciende un mensaje en el DIC. Cambie el aceite tan pronto como sea posible, antes de que transcurran otros 1,000 km (600 mi). Es posible que, si las

condiciones de manejo son las mejores, el sistema de vida del aceite no indique que sea necesario hacer un cambio de aceite hasta por más de un año. El aceite del motor y el filtro del aceite deben cambiarse por lo menos una vez al año, y en ese momento debe reiniciarse el sistema. Su distribuidor cuenta con personal de servicio capacitado que realizará esta tarea y reiniciará el sistema. También es importante revisar el aceite periódicamente durante el transcurso de un intervalo de vaciado de aceite y mantenerlo en el nivel adecuado.

Si el sistema se llega a reiniciar por accidente, hay que cambiar el aceite una vez transcurridos 5,000 km (3,000 mi) después del último cambio de aceite. Recuerde reiniciar el sistema de vida del aceite cada vez que haga un cambio de aceite.

### Cómo reiniciar el sistema de duración del aceite del motor

Reinicie el sistema cada vez que se cambie el aceite, de manera que el sistema pueda calcular cuándo deberá hacerse el siguiente cambio de aceite. Después de cada cambio de aceite reinicie siempre la vida útil del aceite de motor a 100%. El sistema no se reinicia por sí solo. Para reiniciar el sistema:

#### Cuadro de nivel base

1. Presione el botón MENU para proyectar Vida restante del aceite en la pantalla. La pantalla muestra un estimado de la vida útil restante del aceite. Si se muestra 99%, esto significa que aún resta 99% de vida útil al aceite actual.
2. Para restablecer el sistema de duración del aceite del motor, presione SET/CLR mientras la pantalla de vida del aceite esté activa. Después de unos cuantos segundos, la vida de

aceite se restablecerá a 100%. Tenga cuidado de no reiniciar accidentalmente la pantalla de vida del aceite en ningún otro momento que no sea después de cambiar el aceite. No se puede restablecer con exactitud.

Si el mensaje  % CHANGE aparece de nuevo en el DIC al encender el vehículo, significa que el sistema de duración del aceite del motor no se ha reiniciado. Repita el procedimiento.

#### Cuadro superior

1. Encienda la ignición sin arrancar el motor.
2. Presione el botón MENU del DIC en la palanca direccional para entrar al menú de información del vehículo. Use la rueda giratoria para desplazarse por los elementos del menú hasta llegar a VIDA DEL ACEITE.

3. Oprima SET/CLR para restablecer la duración del aceite a 100%.
4. Apague el encendido.

El sistema estará restablecido cuando el mensaje CAMBIE EL ACEITE DEL MOTOR PRONTO desaparezca y se muestre el mensaje VIDA RESTANTE DEL ACEITE 100%. Si el mensaje CAMBIAR ACEITE MOTOR PRONTO aparece de nuevo al encender el vehículo, quiere decir que el sistema de duración del aceite del motor no ha sido reinicializado. Repita el procedimiento.

## Líquido de la transmisión automática

### Cómo revisar el fluido de la transmisión automática

No es necesario revisar el nivel del fluido de la transmisión. La única razón de una pérdida de fluido es una fuga del fluido de la transmisión. En caso de fuga, lleve

el vehículo al distribuidor y haga que lo reparen tan pronto como sea posible.

Existe un procedimiento especial para revisar y cambiar el fluido de la transmisión. Puesto que se trata de un procedimiento difícil, debe hacer que lo realice el distribuidor.

### Precaución

El uso de un líquido de transmisión automática incorrecto puede dañar el vehículo y el daño puede no estar cubierto por la garantía del mismo. Siempre use el fluido de transmisión automática correcto. Vea *Líquidos y lubricantes recomendados* ⇨ 376.

Cambie el líquido a los intervalos señalados en *Programa de mantenimiento* ⇨ 370, y asegúrese de usar el líquido indicado en *Líquidos y lubricantes recomendados* ⇨ 376.

## Fluido de la transmisión manual

No es necesario revisar el nivel del fluido de la transmisión manual. La única razón de una pérdida de fluido es una fuga del fluido de la transmisión. En caso de fuga, lleve el vehículo al distribuidor y haga que lo reparen tan pronto como sea posible.

## Embrague hidráulico

En los vehículos con transmisión manual no es necesario revisar periódicamente el líquido de frenos/embrague, a menos que se sospeche que hay una fuga. La fuga no se corrige agregando fluido. Una pérdida de fluido en este sistema podría ser indicación de un problema. Haga que el sistema sea revisado y reparado.

### Cuándo revisar y qué usar

El depósito común de líquido del embrague hidráulico y líquido del cilindro maestro de frenos se llena con líquido para frenos como se

indica en el tapón del depósito. Vea en *Vista general del compartimiento del motor* ⇨ 272 la ubicación del depósito.

### Cómo revisar y agregar fluido

Revise visualmente el depósito del líquido de frenos/embrague, para asegurarse que el nivel del líquido esté en la línea MIN (mínimo) del costado del depósito. El sistema del líquido de frenos/embrague hidráulico debe estar cerrado y sellado.

No retire el tapón para revisar el nivel del fluido ni para agregar fluido para elevar el nivel. Retire el tapón sólo cuando sea necesario para agregar el fluido adecuado hasta que el nivel alcance la línea MIN.

### Depurador/filtro de aire motor

El depurador/filtro de aire del motor está en el compartimiento del motor, en el lado del pasajero del vehículo. Vea *Vista general del compartimiento del motor* ⇨ 272.

### Cuándo revisar el depurador/filtro de aire motor

Para los intervalos de cambio e inspección del depurador/filtro de aire motor, consulte *Programa de mantenimiento* ⇨ 370.

### Cómo revisar el depurador/filtro de aire motor

No arranque el motor o tenga el motor en operación con el alojamiento del depurador/filtro de aire motor abierto. Antes de retirar el depurador/filtro de aire motor, asegúrese que el alojamiento del depurador/filtro de aire motor y los componentes cercanos estén libres de suciedad y desechos. Retire el depurador/filtro de aire motor. Golpee ligeramente y agite el depurador/filtro de aire motor (lejos del vehículo), para liberar el polvo y suciedad sueltos. Revise el depurador/filtro de aire motor respecto a daño, y reemplace si está dañado. No limpie el depurador/filtro de aire motor o los componentes con agua o aire comprimido.

Para revisar o cambiar el limpiador/filtro de aire:

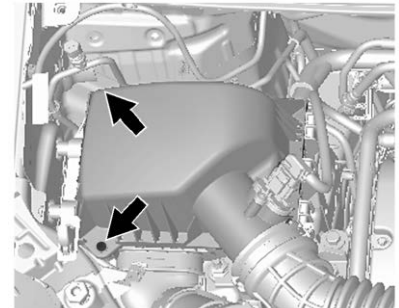

**Motor 1.4L L4 (LUV)**

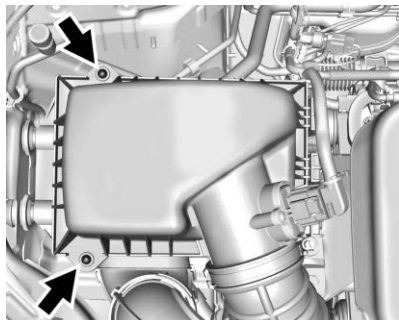

**Motor 1.4L L4 (LE2)**

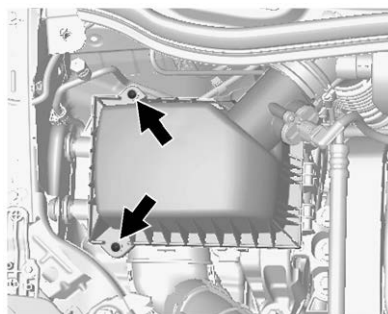

**Motor 1.8L L4**

1. Retire los dos tornillos, incline la cubierta, y deslice el ensamble hacia afuera.
2. Revise o cambie el depurador/filtro de aire del motor.
3. Baje la cubierta, deslícela dentro del ensamble, después asegúrela con los dos tornillos.

Consulte *Programa de mantenimiento* ⇨ 370 respecto a los intervalos de reemplazo.

**⚠ Advertencia**

Hacer funcionar el motor sin el limpiador/filtro de aire puede causarle quemaduras a usted o a otras personas. Tenga precaución cuando trabaje en el motor. No arranque el motor o conduzca el vehículo con el depurador/filtro de aire retirado, ya que pueden haber flamas presentes si el motor tiene explosiones.

**Precaución**

Si el limpiador/filtro de aire no está instalado, la suciedad puede entrar fácilmente al motor, y podría dañarlo. Siempre asegúrese que el depurador/filtro de aire esté instalado al conducir.

**Sistema de enfriamiento**

El sistema de enfriamiento permite que el motor mantenga la temperatura de operación correcta.

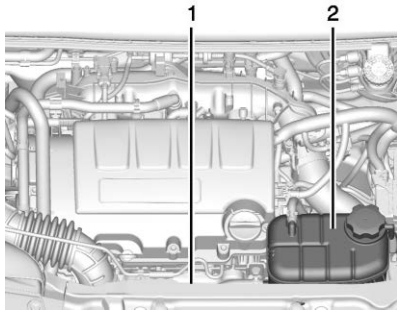

**Motor 1.4L L4 (LUV)**

1. Ventilador de enfriamiento del motor (no visible)
2. Tanque de compensación y tapón de presión del refrigerante del motor

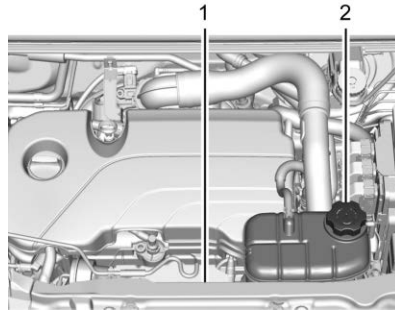

**Motor 1.4L L4 (LE2)**

1. Ventilador de enfriamiento del motor (no visible)
2. Tanque de compensación y tapón de presión del refrigerante del motor

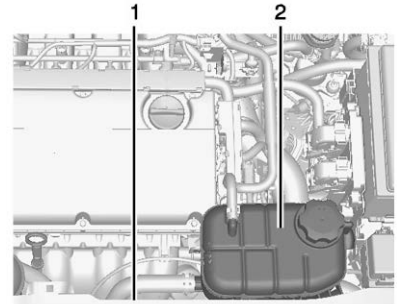

**Motor 1.8L L4**

1. Ventilador de enfriamiento del motor (no visible)
2. Tanque de compensación y tapón de presión del refrigerante del motor

**⚠ Advertencia**

Los ventiladores eléctricos debajo del cofre pueden empezar a funcionar aun cuando el motor no esté funcionando y pueden causar lesiones. Mantenga las

(Continúa)

**Advertencia (Continúa)**

manos, la ropa y las herramientas alejados de los ventiladores eléctricos que están bajo el cofre.

 **Advertencia**

No toque las mangueras del calentador o radiador, u otras partes del motor. Pueden estar muy calientes y pueden quemarlo. No opere el motor si hay una fuga; todo el refrigerante se podría fugar. Esto podría causar un incendio del motor y puede quemarlo. Arregle cualquier fuga antes de conducir el vehículo.

**Refrigerante del motor**

El sistema de enfriamiento del vehículo contiene refrigerante del motor DEX-COOL. Este refrigerante está diseñado para permanecer en

el vehículo durante 5 años o 240,000 km (150,000 millas), lo que ocurra primero.

A continuación se explica el sistema de enfriamiento y cómo revisar y agregar refrigerante cuando el nivel está bajo. Si hay problema por sobrecalentamiento del motor, vea *Sobrecalentamiento del motor* ⇨ 289.

**Qué usar** **Advertencia**

El agua pura u otros líquidos, como el alcohol, pueden hervir antes que la mezcla adecuada de refrigerante. Con agua pura o una mezcla incorrecta, el motor podría calentarse demasiado pero no habría una advertencia de sobrecalentamiento. El motor podría incendiarse y usted u otras personas podrían sufrir quemaduras.

Use una mezcla 50/50 de agua potable limpia y refrigerante DEX-COOL. Esta mezcla:

- Da protección contra congelamiento hasta  $-37^{\circ}\text{C}$  ( $-34^{\circ}\text{F}$ ) de temperatura exterior.
- Da protección contra ebullición hasta  $129^{\circ}\text{C}$  ( $265^{\circ}\text{F}$ ) de temperatura del motor.
- Protege contra óxido y corrosión.
- No daña las partes de aluminio.
- Ayuda a mantener la temperatura adecuada del motor.

**Precaución**

No use nada además de una mezcla de refrigerante DEX-COOL que cumpla con la norma GMW3420 de GM y agua potable limpia. Cualquier otra cosa puede causar daños al sistema de enfriamiento del motor

(Continúa)

**Precaución (Continúa)**

y al vehículo, lo que podría no estar cubierto por la garantía del vehículo.

Nunca deseche el refrigerante del motor echándolo a la basura ni vertiéndolo en el suelo, en drenajes, corrientes o cuerpos de agua. Haga que el cambio de refrigerante lo realice un centro de servicio autorizado que esté familiarizado con los requisitos legales relativos a los métodos de desecho de refrigerante. Esto ayudará a proteger tanto el ambiente como su propia salud.

**Revisión del refrigerante**

Para revisar el nivel del refrigerante, el vehículo debe estar en una superficie nivelada.

Es normal ver que el refrigerante se mueva en la línea de retorno de la manguera de refrigerante superior cuando el motor está en operación.

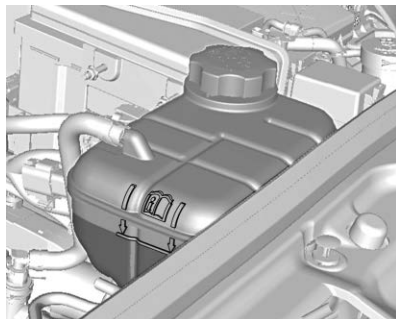

**Se muestra el motor 1.4L (LUV), el Motor 1.4L (LE2) y el motor 1.8L son Similares**

Revise si se alcanza a ver refrigerante en el tanque de compensación del refrigerante. Si el refrigerante que está dentro del tanque de compensación del refrigerante está hirviendo, no haga nada más hasta que se enfríe.

Si es posible ver el anticongelante pero el nivel no está por arriba de la marca señalada, agregue una mezcla de 50/50 de agua potable y refrigerante DEX-COOL.

Asegúrese de que el sistema de enfriamiento esté frío antes de hacer esto.

Si no se alcanza a ver refrigerante en el tanque de compensación de refrigerante, agregue refrigerante de esta manera:

**Cómo añadir refrigerante al tanque de compensación del refrigerante****Advertencia**

El vapor y líquidos calientes de un sistema de enfriamiento caliente están bajo presión. Girar la tapa de presión, incluso un poco, puede causar que salgan a alta velocidad y podría quemarse. Nunca gire el tapón cuando el sistema de enfriamiento, incluyendo el tapón de presión, estén calientes. Espere a que el sistema de refrigeración y la tapa de presión se enfríen.



**⚠ Advertencia**

El agua pura u otros líquidos, como el alcohol, pueden hervir antes que la mezcla adecuada de refrigerante. Con agua pura o una mezcla incorrecta, el motor podría calentarse demasiado pero no habría una advertencia de sobrecalentamiento. El motor podría incendiarse y usted u otras personas podrían sufrir quemaduras.

**⚠ Advertencia**

El derrame de refrigerante en partes de motor caliente puede quemarlo. El refrigerante contiene etilenglicol que se quemará si las partes del motor están suficientemente calientes.

**Precaución**

La falla en seguir el procedimiento de llenado de refrigerante específico podría causar que el motor se sobrecaliente y podría causar daño al sistema. Si el refrigerante no es visible en el tanque de expansión, póngase en contacto con su distribuidor.

Si no se encuentra ningún problema, revise para ver si hay refrigerante visible en el tanque de compensación del refrigerante. Si se alcanza a ver refrigerante, pero el nivel no está en la marca de nivel indicada, agregue una mezcla 50/50 de agua potable limpia y refrigerante DEX-COOL al tanque de compensación del refrigerante, pero antes de realizar esta operación asegúrese de que el sistema de enfriamiento, incluyendo el tapón de presión del tanque de compensación del refrigerante, esté frío.



1. Retire el tapón de presión del tanque de compensación del refrigerante cuando el sistema de enfriamiento, incluyendo el tapón de presión del tanque de compensación del refrigerante y la manguera superior del radiador, ya no están calientes.  
Haga girar el tapón de presión lentamente un cuarto de vuelta en sentido inverso al de las manecillas del reloj. Si escucha un silbido, espere hasta que desaparezca. Esto permitirá que toda la presión que aún haya quedado salga por la manguera de descarga.
2. Siga haciendo girar el tapón de presión lentamente y retírelo.

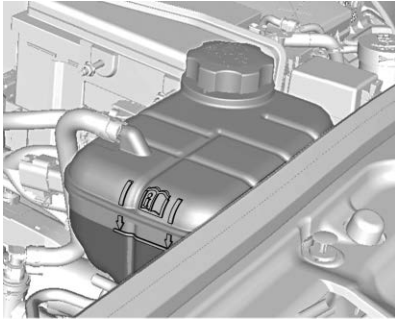

3. Llene el tanque de compensación del refrigerante con la mezcla adecuada hasta la marca de nivel indicado.
4. Sin reinstalar el tapón de presión del tanque de compensación del refrigerante, encienda el motor y déjelo funcionar hasta que sienta que la manguera superior del radiador se está calentando. Tenga cuidado con el ventilador de enfriamiento del motor.

En este momento, el nivel del refrigerante dentro del tanque de compensación del

refrigerante puede ser más bajo. Si el nivel es menor, agregue más de la mezcla adecuada al tanque de compensación del refrigerante, hasta que el nivel llegue a la marca del nivel indicado.

5. Reinstale el tapón de presión firmemente.
6. Verifique el nivel del refrigerante después de apagar el motor y cuando el refrigerante esté frío. De ser necesario, siga los Pasos 1-6 del procedimiento para añadir refrigerante.

Si el refrigerante aún no está en el nivel adecuado cuando el sistema se enfríe de nuevo, vea a su distribuidor.

### Precaución

Si el tapón de presión no se aprieta herméticamente, pueden ocurrir pérdida de refrigerante y

(Continúa)

### Precaución (Continúa)

daño al motor. Asegúrese que el tapón quede asegurado y apretado de manera adecuada.

## Sobrecalentamiento del motor

El vehículo cuenta con un indicador para advertir del sobrecalentamiento del motor. Vea *Luz de advertencia de Temperatura del refrigerante del motor* ⇨ 131.

Si toma la decisión de no levantar el cofre cuando aparezca esta advertencia, obtenga asistencia de servicio inmediatamente. Vea *Programa de Asistencia en el Camino* ⇨ 385.

Si toma la decisión de no levantar el cofre, asegúrese que el vehículo esté estacionado en una superficie nivelada.

Después revise si está funcionando el ventilador de enfriamiento del motor. Si el motor se está

sobrecalentando, el ventilador debe estar funcionando. En caso contrario, no continúe operando el motor. Pida que realicen el servicio al vehículo.

### Precaución

No opere el motor si hay una fuga en el sistema de enfriamiento del motor. Esto puede causar una pérdida de todo el refrigerante y puede dañar el sistema y el vehículo. Solicite que cualquier fuga se repare de inmediato.

### Si sale vapor del compartimiento del motor

#### Advertencia

El vapor y líquidos calientes de un sistema de enfriamiento caliente están bajo presión. Girar la tapa de presión, incluso un poco, puede causar que salgan a alta velocidad y podría quemarse.

(Continúa)

### Advertencia (Continúa)

Nunca gire el tapón cuando el sistema de enfriamiento, incluyendo el tapón de presión, estén calientes. Espere a que el sistema de refrigeración y la tapa de presión se enfríen.

### Si no sale vapor del compartimiento del motor

Si aparece una advertencia de sobrecalentamiento del motor pero no se ve ni se escucha vapor, el problema puede no ser demasiado serio. En ocasiones el motor puede sobrecalentarse ligeramente cuando el vehículo:

- Ascende por una pendiente prolongada en un día caluroso
- Se detiene después de conducirlo a alta velocidad
- Opera en marcha sin desplazamiento por periodos prolongados al estar detenido en el tráfico

Si aparece la advertencia de sobrecalentamiento sin señales de vapor:

1. Apague el aire acondicionado.
2. Encienda el calentador a la máxima temperatura y la máxima velocidad del ventilador. Abra las ventanas según sea necesario.
3. Cuando sea seguro hacerlo, oríllese en el camino, cambie a P (estacionamiento) o N (Neutro) para transmisión automática o Neutro para transmisión manual, y deje el motor en marcha en vacío.

Si no se muestra la advertencia de sobrecalentamiento, puede conducir el vehículo. Continúe conduciendo el vehículo lentamente durante unos 10 minutos. Mantenga una distancia segura con respecto al vehículo que esté enfrente. Si la advertencia no se vuelve a encender, continúe conduciendo normalmente y pida que revisen el sistema de enfriamiento respecto al llenado y función adecuados.

Si la advertencia continúa, salga del camino, deténgase y estacione el vehículo inmediatamente.

Si no hay señales de vapor, deje funcionar el motor en marcha sin desplazamiento durante tres minutos mientras está estacionado. Si aún continúa la advertencia, apague el motor hasta que se enfríe.

### Líquido dir accionam (Motor 1.4L L4 (LUV) y Motor 1.4L L4 (LE2))

El vehículo cuenta con dirección asistida eléctrica y no utiliza líquido de dirección hidráulica.

### Líquido dir accionam (Motor 1.8 L L4)

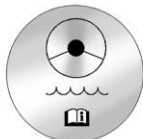

Ver *Vista general del compartimiento del motor* ⇨ 272 para obtener información sobre la ubicación del depósito de aceite de la dirección hidráulica.

### Cuándo revisar el aceite de la dirección hidráulica

No es necesario revisar periódicamente el aceite de la dirección hidráulica, a menos que sospeche que hay una fuga en el sistema, o que escuche algún ruido inusual. Una pérdida de fluido en este sistema podría ser indicación de un problema. Haga que el sistema sea revisado y reparado.

### Cómo revisar el aceite de la dirección hidráulica

Revise el nivel después de que haya conducido el vehículo por lo menos durante 20 minutos, para que el líquido esté caliente.

Para revisar el aceite de la dirección hidráulica:

1. Haga girar la llave a off (apagado) y permita que el compartimiento del motor se enfríe.
2. Limpie el tapón y la parte superior del depósito.
3. Desenrosque el tapón y tire de él recto hacia arriba.
4. Limpie la varilla de medición con un trapo limpio.
5. Coloque de nuevo el tapón y apriételo completamente.
6. Retire nuevamente el tapón y vea el nivel del fluido en la varilla de medición.



Cuando el motor está caliente, el nivel debe estar en el nivel MAX caliente. Cuando el motor está frío, el nivel del líquido debe estar entre las marcas MIN y MAX de la varilla de medición.

### Qué usar

Para determinar qué tipo de fluido usar, vea *Líquidos y lubricantes recomendados* ⇨ 376. Use siempre el fluido adecuado.

## Líquido de lavado

### Qué usar

Cuando el vehículo necesite líquido de lavado del parabrisas, asegúrese de leer las instrucciones del fabricante antes de usarlo. Si va a operar el vehículo en áreas en las que la temperatura puede descender más allá del punto de congelación, use un líquido que brinde protección suficiente contra la congelación.

### Cómo agregar líquido al lavaparabrisas



Abra el tapón que tiene el símbolo del lavaparabrisas. Agregue líquido para lavaparabrisas hasta llenar el tanque. Vea en *Vista general del compartimiento del motor* ⇨ 272 la ubicación del depósito.

### Precaución

- No use fluido de lavador que contenga cualquier tipo de recubrimiento repelente al agua. Esto puede causar que los limpiadores traqueteen o salten.
- No use refrigerante para motor (anticongelante) en el lavaparabrisas. Eso puede dañar el sistema del lavador de parabrisas y la pintura.
- No mezcle agua con líquidos listos para usarse. El agua puede provocar que la solución se congele y dañar el tanque del líquido y otras partes del sistema del lavaparabrisas.
- Si usa líquido concentrado para lavaparabrisas, siga las instrucciones del fabricante para agregar agua.

(Continúa)

**Precaución (Continúa)**

- Cuando haga mucho frío, llene el tanque del líquido del lavaparabrisas solamente hasta tres cuartas partes de su capacidad. Esto permitirá la expansión del líquido en caso de congelación, lo cual podría dañar el tanque si está completamente lleno.

**Frenos**

Las balatas de los frenos de disco tienen indicadores de desgaste integrados que producen un sonido agudo de alerta cuando las balatas están gastadas y es necesario colocar balatas nuevas. El sonido puede ser intermitente o puede ser constante cuando el vehículo está en movimiento, excepto al aplicar con firmeza el pedal del freno.

**Advertencia**

El sonido de advertencia de desgaste de los frenos indica que pronto los frenos no funcionarán bien. Esto podría dar como resultado una colisión. Cuando se escuche el sonido de advertencia de desgaste de los frenos, haga que el vehículo reciba servicio.

**Precaución**

Si se continúa conduciendo el vehículo con balatas de freno gastadas, puede dar como resultado una reparación de frenos costosa.

Algunas condiciones de manejo o climáticas puede provocar un chillido al aplicar los frenos por primera vez o al aplicarlos ligeramente. Esto no significa que algo esté mal en los frenos.

Es necesario que las tuercas de las ruedas estén apretadas con el torque, para ayudar a evitar la pulsación de los frenos. Al hacer la rotación de las llantas, revise el desgaste de las balatas de los frenos y apriete de manera uniforme las tuercas de las ruedas en la secuencia adecuada, según las especificaciones de torque. Vea *Capacidades/especificaciones* ⇨ 380.

Las balatas se deben reemplazar como juegos completos.

**Pedal Freno Durante Viaje**

Si el pedal de freno no regresa a la altura normal o si hay un incremento rápido en el desplazamiento del pedal, vea a su distribuidor. Esto podría indicar que se puede requerir dar servicio a los frenos.

**Reemplazo de partes del sistema de frenos**

Siempre reemplace las partes del sistema de frenos con partes de reemplazo nuevas y aprobadas. De

no hacerse así, los frenos pueden no funcionar adecuadamente. El desempeño esperado de los frenos puede cambiar de muchas otras formas si se instalan partes de repuesto de frenos incorrectas o se instalan partes incorrectamente.

### Líquido de frenos



El cilindro maestro de freno y, en vehículos con transmisión manual, el sistema hidráulico del embrague utilizan el mismo depósito. Vea en *Vista general del compartimiento del motor* ⇨ 272 la ubicación del depósito. El depósito se llena con fluido de frenos DOT 3 o DOT 4 conforme se indique en la tapa del depósito.

### Revisión del líquido de frenos



Con el vehículo en P (estacionamiento) en una superficie nivelada, el nivel de fluido de freno debe estar entre las marcas mínimo y máximo en el depósito del fluido de freno.

Solamente existen dos razones por las que puede descender el nivel del líquido en el depósito:

- Desgaste normal de revestimiento de freno. Al instalar nuevos revestimientos, el nivel del fluido vuelve a subir.

- Una fuga de fluido en el sistema hidráulico de freno/embrague. Pida que se arregle el sistema hidráulico de freno/embrague. Con una fuga, los frenos no funcionarán correctamente.

Antes de quitarlo, limpie el tapón del depósito del fluido para frenos y toda el área que lo rodea.

No añada líquido para frenos/embrague hasta el tope. La fuga no se corrige agregando fluido. Si se agrega fluido cuando los revestimientos están gastados, habrá demasiado fluido cuando se instalen revestimientos nuevos. Añada o retire líquido, según sea necesario, solamente cuando se haga un trabajo en el sistema hidráulico de frenos/embrague.

#### Advertencia

Si se agrega demasiado fluido para frenos, puede derramarse sobre el motor y quemarse, si el motor está suficientemente

(Continúa)

**Advertencia (Continúa)**

caliente. Usted u otras personas pueden sufrir quemaduras y el vehículo puede sufrir daños. Agregue líquido de frenos solamente cuando se hace un trabajo en el sistema hidráulico de los frenos.

Cuando el líquido para frenos/embrague llega a un nivel bajo, se enciende la luz de advertencia de frenos. Vea *Luz de advertencia del sistema de frenos* ⇨ 127.

El fluido del freno absorbe agua con el tiempo que degrada la efectividad del fluido de frenos. Reemplace el fluido de freno en los intervalos especificados para evitar el incremento de la distancia de frenado. Vea *Programa de mantenimiento* ⇨ 370.

**Qué agregar**

Si el vehículo tiene fluido de frenos DOT 3, como se indica en la tapa del depósito, use únicamente fluido

de frenos DOT 3 aprobado por GM de un contenedor sellado. Vea *Líquidos y lubricantes recomendados* ⇨ 376.

Si el vehículo tiene fluido de frenos DOT 4, como se indica en la tapa del depósito, use únicamente fluido de frenos DOT 4 aprobado por GM de un contenedor sellado. Vea *Líquidos y lubricantes recomendados* ⇨ 376.

**Advertencia**

El fluido de freno equivocado o contaminado podría resultar en daño al sistema de freno. Esto podría resultar en la pérdida de frenado guiando a una posible lesión. Use siempre el líquido de frenos adecuado aprobado por GM.

**Precaución**

Si el fluido para frenos se derrama sobre las superficies pintadas del vehículo, el acabado de la pintura puede dañarse. Lave de inmediato cualquier superficie pintada.

**Batería - Norteamérica**

La batería de equipo original es libre de mantenimiento. No retire la tapa y no agregue fluido.

Cuando necesite una batería nueva, consulte el número de remplazo en la etiqueta de la batería original. Vea en *Vista general del compartimiento del motor* ⇨ 272 la ubicación de la batería.

**Advertencia**

**ADVERTENCIA:** Los postes, las terminales y los accesorios relacionados con la batería contienen plomo y compuestos

(Continúa)



**Advertencia (Continúa)**

de plomo, productos químicos de los que el Estado de California tiene conocimiento que causan cáncer, defectos de nacimiento u otros daños reproductivos. Las baterías también pueden contener otros químicos conocidos por el Estado de California que causan cáncer.

**LAVE SUS MANOS DESPUÉS DE SU MANEJO.** Para más información visite [www.P65Warnings.ca.gov/passenger-vehicle](http://www.P65Warnings.ca.gov/passenger-vehicle).

Consulte *Advertencia de la Propuesta 65 de California* ⇨ 268 y la cubierta posterior.

**Almacenamiento del vehículo** **Advertencia**

Las baterías contienen ácido que puede causar quemaduras y gas que puede explotar. Si no tiene cuidado, puede resultar severamente lesionado. Vea en *Arranque con cables pasacorriente - Norteamérica* ⇨ 350 las recomendaciones para manejar una batería sin lesionarse.

Uso poco frecuente: Retire el cable negativo (-), negro, de la batería, para evitar que ésta se descargue.

Almacenamiento prolongado: Retire el cable negativo (-), negro, de la batería o use un cargador lento de baterías.

**Tracción en las cuatro ruedas****Caja Transferencia**

Bajo condiciones normales de conducción, el líquido de la caja de transferencia no requiere mantenimiento a menos que haya una fuga de fluido o ruido inusual. Si se requiere, pida a su distribuidor que dé servicio a la caja de transferencia.

**Revisión del interruptor del motor de arranque** **Advertencia**

Al hacer esta revisión, el vehículo podría moverse repentinamente. Si el vehículo se mueve, usted u otras personas podrían resultar lesionados.

1. Antes de iniciar esta revisión, asegúrese que haya suficiente espacio alrededor del vehículo.

2. Aplique el freno de estacionamiento y el freno normal.

No use el pedal del acelerador y esté preparado para apagar el motor inmediatamente si se enciende.

3. En el caso de vehículos con transmisión automática, trate de encender el motor en cada una de las velocidades. El vehículo debe arrancar solamente en P (estacionamiento) o N (neutral). Si el vehículo arranca en cualquier otra posición, contacte a su distribuidor para obtener servicio.

En el caso de vehículos con transmisión manual, coloque la palanca en neutral, presione el pedal del embrague hasta la mitad de su trayecto y trate de encender el motor. El vehículo debe arrancar solamente cuando el pedal está presionado hasta el fondo. Si el vehículo arranca cuando el pedal del embrague no está

presionado hasta el fondo, contacte a su distribuidor para obtener servicio.

### Revisión de la función de control del bloqueo de cambio de la transmisión automática

 **Advertencia**

Al hacer esta revisión, el vehículo podría moverse repentinamente. Si el vehículo se mueve, usted u otras personas podrían resultar lesionados.

1. Antes de iniciar esta revisión, asegúrese que haya suficiente espacio alrededor del vehículo. Debe estar estacionado sobre una superficie nivelada.
2. Aplique el freno de estacionamiento. Esté preparado para aplicar el freno normal inmediatamente si el vehículo empieza a moverse.

3. Con el motor apagado, haga girar el encendido a la posición de arranque, pero no encienda el motor. Sin aplicar el freno normal, trate de mover la palanca de cambios para sacarla de la posición P (estacionamiento), con una fuerza normal. Si la palanca de cambios sale de la posición P (estacionamiento), contacte a su distribuidor para obtener servicio.

### Revisión del bloqueo de la transmisión del encendido

Si está equipado con ignición de Acceso con llave, mientras el vehículo está estacionado y con el freno de estacionamiento aplicado, trate de hacer girar la ignición a la posición de apagado en cada una de las posiciones de la palanca de cambios.

- La ignición debe girar a la posición de apagado solamente cuando la palanca de cambios esté en la posición P (Estacionamiento).
- La llave debe salir sólo cuando la ignición esté apagada.

Si el vehículo requiere servicio, contacte a su distribuidor.

## Revisión del freno y el mecanismo de estacionamiento P (estacionamiento)

### Advertencia

Al hacer esta revisión, el vehículo podría empezar a moverse. Usted u otras personas pueden sufrir lesiones y pueden ocasionarse daños materiales. Asegúrese que haya espacio frente al vehículo, en caso de que empiece a moverse. Esté preparado para

(Continúa)

### Advertencia (Continúa)

aplicar el freno normal inmediatamente si el vehículo empieza a moverse.

Estacione el vehículo en una pendiente moderadamente inclinada, con el frente del vehículo hacia abajo. Manteniendo el pie sobre el freno normal, aplique el freno de estacionamiento.

- Para verificar la capacidad de detención del freno de estacionamiento: Con el motor encendido y la transmisión en la posición N (neutral), retire lentamente la presión del pedal del freno normal. Haga esto hasta que el vehículo quede detenido únicamente por el freno de estacionamiento.
- Para verificar la capacidad de detención del mecanismo P (estacionamiento): Con el motor encendido, lleve la palanca de cambios a la posición P (estacionamiento). Después

libere el freno de estacionamiento, seguido del freno normal.

Si el vehículo requiere servicio, contacte a su distribuidor.

## Cambio de la pluma limpiaparabrisas

Las hojas del limpiaparabrisas deben reemplazarse periódicamente. Vea *Programa de mantenimiento* ⇨ 370.

Las plumas de remplazo son de diferentes tipos y se quitan de distintas maneras. Vea el tipo y la longitud adecuados en *Refacciones de mantenimiento* ⇨ 377.

### Precaución

Si se permite que el brazo del limpiaparabrisas toque el parabrisas cuando no esté instalada la hoja del limpiaparabrisas podría dañarse el parabrisas. Cualquier daño que

(Continúa)

**Precaución (Continúa)**

ocurra no estará cubierto por la garantía del vehículo. No permita que el brazo del limpiaparabrisas toque el parabrisas.

**Cambio de la pluma del limpiaparabrisas**

Para reemplazar las plumas de los limpiaparabrisas delanteros:

1. Levante el brazo del limpiaparabrisas hasta que no se pueda levantar más.

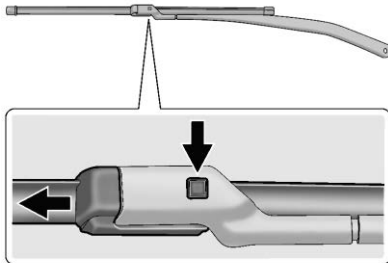

2. Presione el botón de liberación en el lado superior del limpiador, y jale la pluma del limpiaparabrisas para sacarla del brazo.
3. Instale el conector de la pluma deslizándolo en el extremo del brazo del limpiador hasta que el botón haga clic al entrar en su lugar.
4. Ponga el brazo limpiador y la pluma de regreso sobre el parabrisas.

**Precaución**

Puede ocurrir daño si las aspas del limpiador no están en contacto con el parabrisas antes de encender el sistema de limpiador.

**Cambio de la pluma del limpiador del medallón**

La pluma del limpiador trasero y el brazo del limpiador tienen una cubierta de protección. La cubierta debe retirarse para poder cambiar la pluma del limpiador.

Para retirar la cubierta:



1. Deslice una herramienta de plástico debajo de la cubierta y empuje hacia arriba para liberarla.
2. Deslice la cubierta hacia la punta de la pluma del limpiaparabrisas para desengancharla del ensamble de a pluma.
3. Retire la cubierta.

- Después del cambio de la pluma del limpiador asegúrese de que el gancho de la cubierta se deslice dentro de la ranura del ensamblaje de la pluma.
- Presione la cubierta hacia abajo hasta que quede asegurada.

Para reemplazar la pluma del limpiador:

- Levante el brazo del limpiador para separarlo del parabrisas.

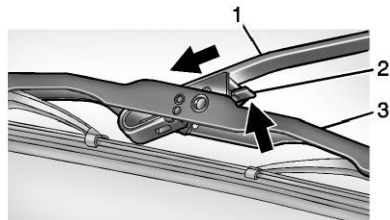

- Empuje la palanca de liberación (2) para desacoplar el gancho y empuje el brazo del limpiador (1) hacia fuera del ensamblaje de la pluma (3).

- Empuje el nuevo ensamblaje de la pluma de manera segura sobre el brazo del limpiador hasta que la palanca de liberación entre en su sitio, con lo que se escucha un clic.
- Reemplace la cubierta de la pluma.

### Reemplazo del parabrisas

#### Sistemas de asistencia al conductor

Si el parabrisas se debe reemplazar y el vehículo está equipado con un sensor de cámara delantera para los Sistemas de asistencia del conductor, se recomienda un parabrisas de reemplazo de GM. El parabrisas de reemplazo se debe instalar de acuerdo con las especificaciones de GM respecto a la alineación adecuada. Si no lo está, estos sistemas pueden no funcionar adecuadamente, pueden mostrar mensajes, o pueden no funcionar en absoluta. Consulte a su distribuidor respecto al reemplazo del parabrisas adecuado.

### Puntal(es) neumáticos

Este vehículo está equipado con puntal(es) neumático(s) para proporcionar asistencia para levantar y sostener abierto el sistema de cofre/cajuela/puerta trasera en posición completamente abierta.

#### Advertencia

Si los puntales neumáticos que sostienen el cofre, cajuela, y/o puerta trasera abiertos falla, usted y otras personas podrían lesionarse seriamente. Lleve el vehículo a su distribuidor para servicio de inmediato. Revise visualmente los puntales neumáticos respecto a señales de desgaste, grietas, u otro daño periódicamente. Revise para asegurarse que el cofre/cajuela/puerta trasera se mantenga abierta con suficiente fuerza. Si los puntales fallan en sostener

(Continúa)

**Advertencia (Continúa)**

el cofre/cajuela/puerta trasera, no los opere. Pida que realicen el servicio al vehículo.

**Precaución**

No aplique cinta o cuelgue ningún objeto de los puntales neumáticos. Además no presione hacia abajo o jale los puntales neumáticos. Esto puede causar daño al vehículo.

Vea *Programa de mantenimiento*  
⇒ 370.

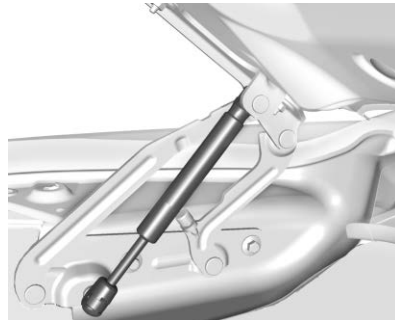
**Cofre****Cajuela****Puerta trasera**

## Direccionamiento de los faros

### Dirección de los faros

El direccionamiento de los faros ha sido preestablecido y no debe necesitar ajustes.

Si el vehículo resulta dañando en una colisión, el direccionamiento de los faros puede verse afectado.

Si es necesario hacer ajustes a los faros delanteros, vea a su distribuidor.

## Reemplazo de focos

Contacte a su distribuidor para obtener el tipo correcto de focos de reemplazo, o para cualquier procedimiento de cambio de foco no listado en esta sección.

### Precaución

No reemplace focos incandescentes con focos de reemplazo LED post-venta. Esto puede ocasionar daños al sistema eléctrico del vehículo.

## Focos de halógeno

### Advertencia

Los focos de halógeno contienen gas presurizado y pueden explotar si se dejan caer o sufren rayones. Usted u otras personas pueden sufrir lesiones. Asegúrese de leer y seguir las instrucciones indicadas en el empaque del foco.

## Iluminación LED

Este vehículo tiene varias luces LED. Para cambiar cualquier ensamble de iluminación LED, póngase en contacto con su distribuidor.

### Faros, direccional delantera y luces de estacionamiento

#### Ensamble del faro de nivel base

El vehículo modelo base tiene faros de luces altas y luces bajas de halógeno, una luz de estacionamiento, luz lateral LED, y luces direccionales en el ensamble del faro.

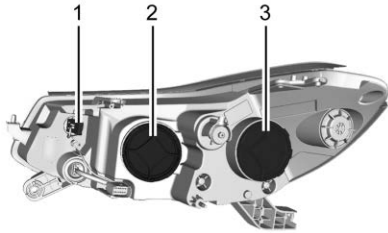

**Se muestra el lado del conductor, lado del pasajero similar**

1. Luz direccional
2. Faro de luz alta
3. Faro de luz baja/Luz de estacionamiento

### Faro de luz alta/Faro de luz baja

1. Abra el cofre. Vea *Cofre* ⇨ 270.

Para el lado del conductor, retire el cuello del filtro de la botella del lavaparabrisas jalándolo firmemente de forma recta.

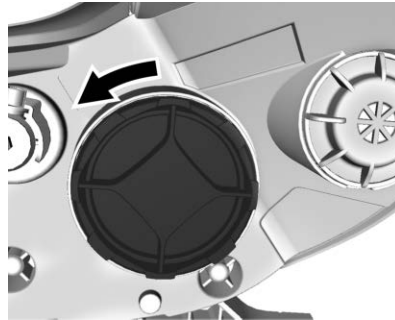

2. Retire la cubierta de acceso del foco del faro.
3. Gire el foco en sentido contrario a las manecillas del reloj y jale en forma recta.



4. Desconecte el conector del arnés de cableado del bombillo.
5. Instale el nuevo foco en el ensamble del faro delantero, girándolo en el sentido de las manecillas del reloj.
6. Vuelva a conectar el arnés de cableado.
7. Instale la cubierta de acceso del foco del faro.

Para el lado del conductor, vuelva a instalar el cuello del filtro de la botella del lavaparabrisas empujándolo firmemente de forma recta



dentro de la botella. Asegúrese que el sujetador del cuello del filtros se conecte en el retenedor del centro eléctrico debajo del cofre.

### Luz de estacionamiento

1. Abra el cofre. Vea *Cofre* ⇨ 270.
2. Retire la cubierta de acceso del foco del faro.

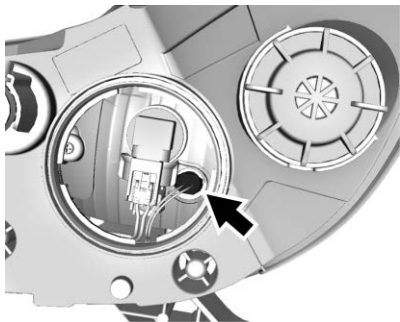

3. Para quitar la bombilla del receptáculo de la bombilla jalándola en línea recta.
4. Instale el foco nuevo en el socket.

5. Instale el receptáculo de la bombilla en el ensamble del faro delantero, girándolo en el sentido de las manecillas del reloj.
6. Instale la cubierta de acceso del foco del faro.

### Luz direccional

1. Abra el cofre. Vea *Cofre* ⇨ 270.

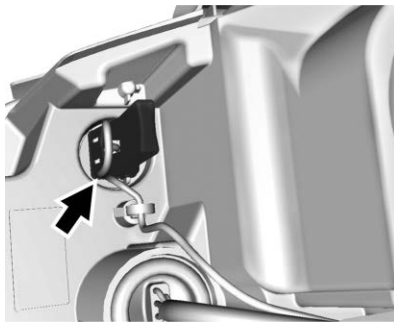

2. Retire el receptáculo de la bombilla de la luz direccional del ensamble del faro delantero, girando en sentido contrario al de las manecillas del reloj.

3. Para quitar la bombilla del receptáculo de la bombilla jalándola en línea recta.
4. Instale el foco nuevo en el socket.
5. Instale el receptáculo de la bombilla en el ensamble del faro delantero, girándolo en el sentido de las manecillas del reloj.

### Ensamble de faros de nivel superior

El vehículo modelo nivel superior tiene faros de luces altas y luces bajas de halógeno, Luz de operación de día (DRL) de LED, una luz de estacionamiento, luz lateral LED, y luces direccionales en el ensamble del faro.

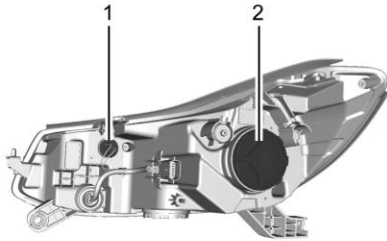

1. Luz direccional
2. Faro de luz alta/Faro de luz baja

### Faro de luz alta/Faro de luz baja

1. Abra el cofre. Vea *Cofre* ⇨ 270.

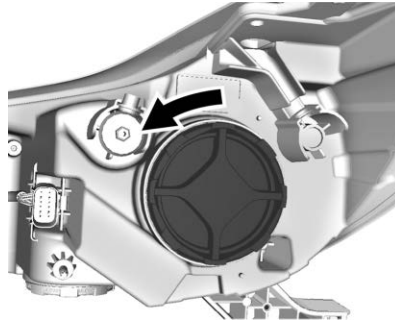

2. Retire la cubierta de acceso del foco del faro.
3. Gire el foco en sentido contrario a las manecillas del reloj y jale en forma recta.

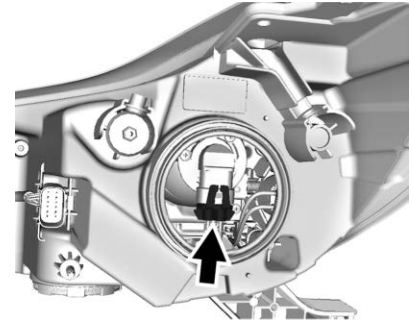

4. Desconecte el conector del arnés de cableado del bombillo.
5. Instale el nuevo foco en el ensamble del faro delantero, girándolo en el sentido de las manecillas del reloj.
6. Vuelva a conectar el arnés de cableado.
7. Instale la cubierta de acceso del foco del faro.

### Luz direccional

1. Abra el cofre. Vea *Cofre* ⇨ 270.

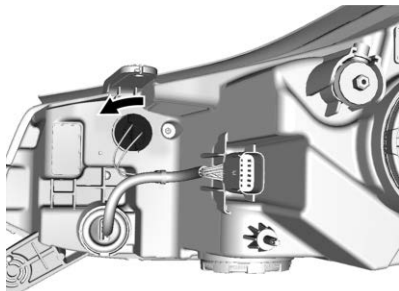

2. Retire el receptáculo de la bombilla de la luz direccional del ensamblaje del faro delantero, girando en sentido contrario al de las manecillas del reloj.
3. Para quitar la bombilla del receptáculo de la bombilla jalándola en línea recta.
4. Instale el foco nuevo en el socket.
5. Instale el receptáculo de la bombilla en el ensamblaje del faro delantero, girándolo en el sentido de las manecillas del reloj.

## Luces traseras, direccionales y laterales, luz de alto, y luces de apoyo

### Ensamblaje del luz trasera de nivel base

El vehículo modelo base tiene una luz trasera/luz de alto de halógeno, una luz de alto, una luz direccional, luz de reversa, y una luz lateral en el ensamblaje de la luz trasera.

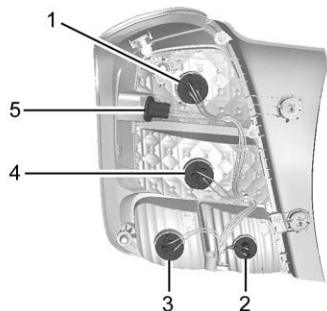

**Se muestra el lado del conductor, lado del pasajero similar**

1. Luz trasera/Luz de alto

2. Luz de reversa
3. Luz direccional
4. Luz trasera
5. Luz de situación



**Se ilustra el lado del pasajero, el lado del conductor es similar**

1. Retire y conserve ambos tornillos que sujetan el ensamblaje de la luz trasera a la carrocería del vehículo.
2. Jale el ensamblaje de la luz trasera de forma recta hacia atrás para desconectarlo de la carrocería del vehículo. Tenga cuidado de que el ducto del cable se mantenga en su lugar.

3. Retire el receptáculo del foco del ensamble de la luz trasera.
4. Retire el foco anterior del receptáculo del foco jalándolo de forma recta.
5. Inserte un foco nuevo dentro del receptáculo del foco.
6. Inserte el receptáculo del foco en el ensamble de la luz trasera.
7. Instale el ensamble de la luz trasera en la carrocería del vehículo con los dos tornillos.

### Ensamble de luz trasera de nivel superior

El vehículo modelo nivel superior tiene una luz trasera de halógeno, una luz trasera de LED, una luz lateral, luz direccional, y luz de reversa en el ensamble de la luz trasera.

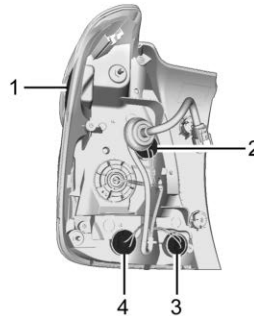

**Se muestra el lado del conductor, lado del pasajero similar**

1. Luz de situación
2. Stoplamp (Luz de freno)
3. Luz de reversa
4. Luz direccional



**Se ilustra el lado del pasajero, el lado del conductor es similar**

1. Retire y conserve ambos tornillos que sujetan el ensamble de la luz trasera a la carrocería del vehículo.
2. Jale el ensamble de la luz trasera de forma recta hacia atrás para desconectarlo de la carrocería del vehículo. Tenga cuidado de que el ducto del cable se mantenga en su lugar.
3. Retire el receptáculo del foco del ensamble de la luz trasera.

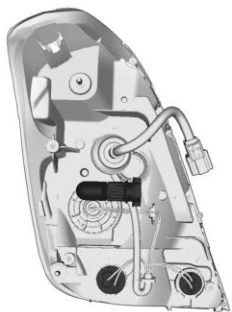

4. Retire el foco anterior del receptáculo del foco jalándolo de forma recta.
5. Inserte un foco nuevo dentro del receptáculo del foco.
6. Inserte el receptáculo del foco en el ensamble de la luz trasera.
7. Instale el ensamble de la luz trasera en la carrocería del vehículo con los dos tornillos.

### Luz de Matrícula

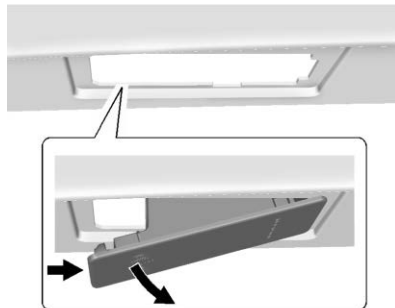

Ensamble de la lámpara

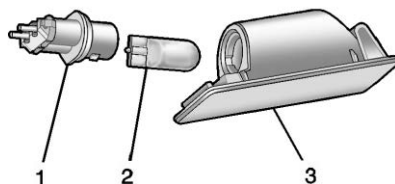

Ensamble de foco

Para reemplazar uno de estos focos:

1. Presione el extremo izquierdo del ensamble de la lámpara hacia la derecha.
2. Baje el ensamble de la lámpara para retirarlo.
3. Haga girar el receptáculo del foco (1) en sentido contrario a las manecillas del reloj para retirarlo del ensamble de la luz (3).
4. Tire del foco (2) de forma recta para sacarlo del receptáculo (1).
5. Inserte el foco de reemplazo en sentido recto dentro del receptáculo del foco y haga girar el receptáculo del foco en sentido de las manecillas del reloj para instalarlo en el ensamble de la lámpara.

6. Inserte el ensamblaje de la lámpara en la abertura del ensamblaje de lámpara acoplado primero el lado del broche.
7. Presione el lado de la lámpara opuesto al broche hasta que el ensamblaje de la lámpara entre en su sitio.

## Sistema eléctrico

### Sobrecarga del sistema eléctrico

El vehículo cuenta con fusibles y disyuntores de circuito para dar protección contra la sobrecarga del sistema eléctrico.

Cuando la carga eléctrica de corriente es demasiado pesada, el disyuntor de circuito se abre y se cierra, protegiendo al circuito hasta que la carga de corriente regresa al nivel normal o hasta que se resuelve el problema. Esto reduce en gran medida la posibilidad de sobrecarga del circuito e incendio debidos a problemas eléctricos.

Los fusibles y disyuntores de circuito protegen a los dispositivos de corriente del vehículo.

Reemplace los fusibles defectuosos con fusibles nuevos del mismo tamaño y capacidad.

Si ocurre un problema en el camino y es necesario reemplazar un fusible, se puede tomar un fusible del

mismo amperaje de otra posición. Elija el de alguna función del vehículo que no sea necesaria y repóngalo tan pronto como sea posible.

### Cableado de faro

Una sobrecarga eléctrica puede provocar que las luces se enciendan y se apaguen o, en algunos casos, que se queden apagadas. Haga revisar inmediatamente el cableado de los faros si las luces se encienden y apagan o se quedan apagadas.

### Limpiaparabrisas

Si el motor de los limpiaparabrisas se sobrecalienta debido a nieve o hielo, los limpiaparabrisas se detendrán hasta que el motor se enfríe y después volverán a funcionar.

Aunque el circuito está protegido contra sobrecarga eléctrica, la sobrecarga debida a nieve o hielo abundantes puede dañar el mecanismo articulado de los limpiadores. Siempre retire el hielo

y la nieve abundantes del parabrisas antes de usar los limpiaparabrisas.

Si la sobrecarga se debe a un problema eléctrico y no a nieve o hielo, asegúrese de corregirla.

### Fusibles y cortacircuitos

Los circuitos de cableado del vehículo están protegidos contra cortocircuitos por una combinación de fusibles y disyuntores de circuito. Esto reduce en gran medida la posibilidad de daños causados por problemas eléctricos.

#### Peligro

Los fusibles e interruptores de circuito están marcados con su clasificación de amperes. No exceda la clasificación de amperaje especificada cuando reemplace los fusibles e interruptores de circuito. El uso de un fusible o interruptor de circuito de tamaño excesivo

(Continúa)

#### Peligro (Continúa)

puede resultar en el incendio del vehículo. Usted y otros podrían resultar lesionados seriamente o morir.

Para revisar los fusibles, observe la banda plateada del interior del fusible. Si la banda está rota o fundida, remplace el fusible. Asegúrese de reemplazar los fusibles defectuosos con fusibles nuevos del mismo tamaño y capacidad.

Si se funde un fusible, se pueden tomar temporalmente fusibles del mismo amperaje de otra posición de fusible. Remplace el fusible tan pronto como sea posible.

### Bloque de fusibles del compartimiento del motor

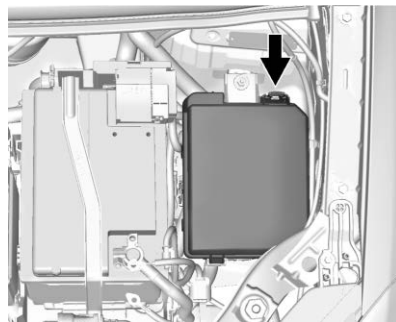

Para retirar la cubierta del bloque de fusibles, presione el seguro y levántela.

#### Precaución

Derramar líquidos sobre cualquier componente eléctrico del vehículo puede dañarlo. Mantenga siempre en su sitio las cubiertas de todos los componentes eléctricos.

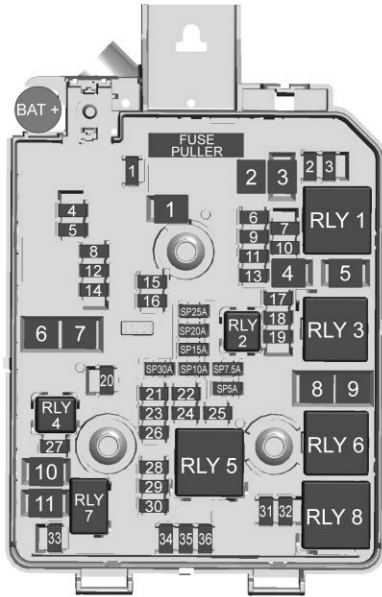

Es posible que el vehículo no cuente con todos los fusibles, los relevadores y las características que se ilustran.

Minifusibles	Uso
1	Quemacocos
2	Interruptor de espejo retrovisor exterior/ Ventana eléctrica lado del conductor/ Sensor de lluvia/ Abridor universal de puerta de cochera
3	Solenoide de ventilación del recipiente
4	–
5	Válvula de módulo de control electrónico de frenos
6	Sensor de batería inteligente
7	Bloqueo eléctrico de la columna de dirección
8	Modulo de control de transmisión/FICM

Minifusibles	Uso
9	Módulo de detección automática de ocupantes
10	Interruptor de nivelación de faros delanteros/Motor de nivelación de luces/ Cámara de visión trasera/Espejo retrovisor interior
11	Limpiador trasero
12	Desempañador de la ventana trasera
13	Interruptor lumbar eléctrico
14	Calentador del espejo retrovisor exterior
15	Batería del módulo de control del sistema de combustible



## 312 Cuidado del vehículo

<b>Minifusibles</b>	<b>Uso</b>	<b>Minifusibles</b>	<b>Uso</b>	<b>Fusibles J-Case</b>	<b>Uso</b>
16	Módulo de asiento con calefacción/ Módulo de memoria	25	Nivelación automática de faros delanteros	1	Bomba de módulo de control electrónico de frenos
17	Convertidor TIM DC DC/Modulo de control de sistema combustible RC/ Modulo de brújula	26	EMS Var 1	2	Limpiador delantero
18	Modulo de control de motor RC/Modulo de control de transmisión RC/ FICM RC	27	–	3	Soplador de módulo de potencia lineal
19	Bomba de combustible	28	–	4	IEC RC
20	–	29	Ignición 1/Ignición 2 de tren motriz de módulo de control de motor	5	–
21	Relevador de ventilador (BEC auxiliar)	30	EMS Var 2	6	–
22	–	31	Faro de luz alta izquierdo	7	–
23	Bobina de ignición/ Bonina de inyector	32	Faro de luz alta derecho	8	Baja/media del ventilador de enfriamiento
24	Bomba de lavador	33	Batería del módulo de control del motor	9	Ventilador de enfriamiento - alta
		34	Horn	10	EVP
		35	Embrague de A/C (aire acondicionado)	11	Solenoide del motor de arranque
		36	Luces anti-niebla delanteras		

Micro-relevadores U	Uso
2	Bomba de combustible
4	–
Micro-relevadores HC	Uso
7	Motor de arranque
Minirrelevadores	Uso
1	Run/Crank (marcha/corr conmutada)
3	Ventilador de enfriamiento - media
4	–
5	Relevador de tren motriz
8	Ventilador de enfriamiento - baja

Mini-relevadores HC	Uso
6	Ventilador de enfriamiento - alta

**Bloque auxiliar de fusibles**

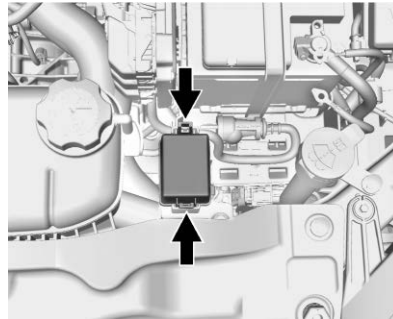

Para retirar la cubierta del bloque de fusibles, presione los seguros y levántela.

**Precaución**

Derramar líquidos sobre cualquier componente eléctrico del vehículo puede dañarlo. Mantenga siempre en su sitio las cubiertas de todos los componentes eléctricos.

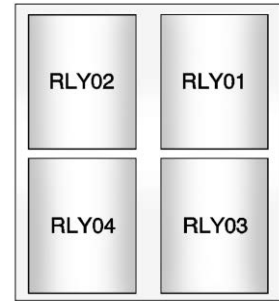

Es posible que el vehículo no cuente con todos los relevadores y características que se ilustran.

Relevadores	Uso
01	Bomba eléctrica de vacío
02	Control del ventilador de enfriamiento 1
03	Control del ventilador de enfriamiento 2
04	Remolque (sólo 1.4L)

## Bloque de fusibles del tablero de instrumentos



La caja de fusibles del tablero de instrumentos se encuentra en el lado inferior del tablero de instrumentos del lado del conductor. Para tener acceso a los fusibles, remueva el compartimento de almacenamiento. Para remover el compartimento de almacenamiento, abra el compartimento y extráigalo.

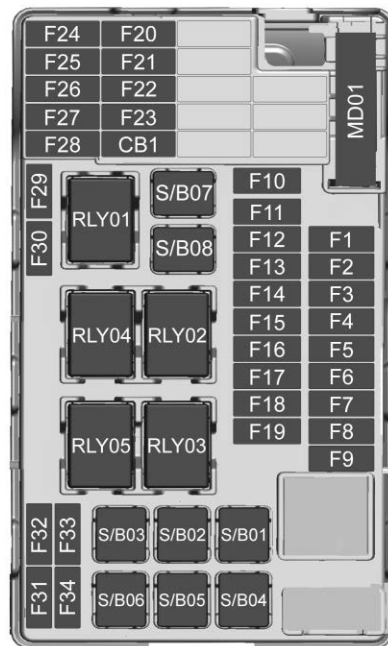

Es posible que el vehículo no cuente con todos los fusibles, los relevadores y las características que se ilustran.

<b>Fusibles</b>	<b>Uso</b>	<b>Fusibles</b>	<b>Uso</b>	<b>Fusibles</b>	<b>Uso</b>
F1	Módulo de control de carrocería 1	F12	Módulo HVAC/ICS	F22	Tomacorriente auxiliar/CD delantero
F2	Módulo de control de carrocería 2	F13	Relevador de la puerta trasera	F23	HVAC/MDL/ICS
F3	Módulo de control de carrocería 3	F14	Módulo de puerta central	F24	–
F4	Módulo de control de carrocería 4	F15	Advertencia de alejamiento de carril/ GENTEX	F25	Modulo OnStar/ Eraglonass
F5	Módulo de control de carrocería 5	F16	–	F26	Bomba eléctrica de vacío
F6	Módulo de control de carrocería 6	F17	Bloqueo eléctrico de la columna de dirección	F27	Grupo de instrumentos/ Calentador auxiliar/ Pantalla de imagen virtual auxiliar
F7	Módulo de control de carrocería 7	F18	Módulo de asistencia de estacionamiento/Alerta de zona ciega lateral	F28	Avance de remolque 2
F8	Módulo de control de carrocería 8	F19	Módulo de control de carrocería/ Control de voltaje regulado	F29	Sistema de Infoentretenimiento
F9	Interruptor lógico discreto de ignición	F20	Resorte de reloj	F30	CD CD 400W
F10	Batería de módulo de detección y diagnóstico	F21	Aire acondicionado/ Tomacorriente para accesorios/PRNDM	F31	Batería de modulo de grupo de instrumentos
F11	Conector de enlace de datos			F32	Módulo de audio de caja de plata/ Navegación

Fusibles	Uso
F33	Avance de remolque 1
F34	Entrada pasiva/ Arranque pasivo

Fusibles midi	Uso
M01	Coefficiente de temperatura positivo

Fusibles S/B	Uso
S/B01	Enfriamiento de tren motriz – 1
S/B02	Enfriamiento de tren motriz – 2
S/B03	Ventanas delanteras eléctricas
S/B04	Ventanas traseras eléctricas
S/B05	Relevador de modo de logística/CD CD 400W

Fusibles S/B	Uso
S/B06	Asiento eléctrico del conductor
S/B07	–
S/B08	Módulo de interfaz de remolque

Cortacircuitos	Uso
CB1 (cortacircuitos1)	–

Relevadores	Uso
RLY01	Accesorio/Energía retenida para accesorios
RLY02	Puerta trasera
RLY03	–
RLY04	Ventilador
RLY05	Modo de logística

## Bloque de fusibles del compartimiento trasero



La caja de fusibles del compartimiento de carga se encuentra detrás de una cubierta en el lado del conductor del compartimiento de carga. Para tener acceso a los fusibles, remueva la cubierta.

Es posible que el vehículo no cuente con todos los fusibles, los relevadores y las características que se ilustran.

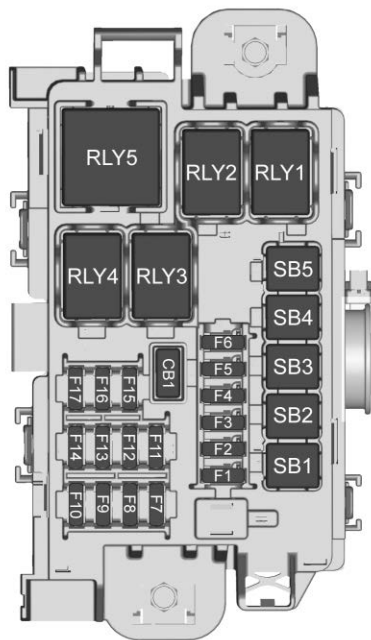

Fusibles	Uso
F1	Amplificador de audio

Fusibles	Uso
F2	Módulo de control de transmisión trasero
F3	-
F4	-
F5	-
F6	-
F7	-
F8	-
F9	-
F10	-
F11	-
F12	-
F13	-
F14	-
F15	-
F16	-
F17	-

Fusibles S/B	Uso
S/B1	Transformador 400W DC-DC
S/B2	Transformador 400W DC-DC
S/B3	Modulo inversor DC/AC
S/B4	-
S/B5	-

Relevadores	Uso
RLY01	-
RLY02	-
RLY03	-
RLY04	-
RLY05	-

Disyuntore-  
s de  
circuito

CB1 –  
(cortacircuit-  
os1)

Uso

## Ruedas y llantas

### Llantas

Cada vehículo GM nuevo tiene llantas de alta calidad hechas por un fabricante de llantas líder. Ver el manual de garantía para obtener información respecto de la garantía de las llantas y dónde obtener servicio. Para mayor información, contacte al fabricante de las llantas.

#### Advertencia

- Las llantas que no han recibido buen mantenimiento o que se usan incorrectamente son peligrosas.
- La sobrecarga de las llantas puede provocar sobrecalentamiento, como resultado de una flexión excesiva. Podría

(Continúa)

#### Advertencia (Continúa)

reventarse una llanta y ocasionar un choque grave. Vea *Límites de carga del vehículo* ⇨ 215.

- Las llantas infladas a menor presión que la indicada representan el mismo peligro que las llantas sobrecargadas. La colisión resultante podría causar lesiones severas. Revise periódicamente todas las llantas, para mantener la presión recomendada. La presión de las llantas debe revisarse con las llantas frías.
- Es más probable que las llantas infladas excesivamente se ponchen o se rompan debido a un impacto

(Continúa)

**Advertencia (Continúa)**

repentino, como al caer en un bache. Mantenga las llantas a la presión recomendada.

- Las llantas gastadas o viejas pueden provocar una colisión. Si el dibujo está muy gastado, replácelas.
- Reemplace las llantas que hayan sufrido daños por impacto con baches, aceras, etc.
- Las llanta reparadas de manera incorrecta pueden provocar una colisión. Solamente el concesionario o un centro autorizado de servicio para llantas

(Continúa)

**Advertencia (Continúa)**

deben reparar, reemplazar, desmontar y montar las llantas.

- No gire las ruedas a más de 56 km/h (35 mph) sobre superficies resbalosas tales como nieve, lodo, hielo, etc. El giro excesivo puede causar que las llantas exploten.

**Neumáticos para todas las estaciones**

Este vehículo puede venir con neumáticos para todas las estaciones. Estos neumáticos están diseñados para brindar buen desempeño en general en la mayoría de las superficies de caminos y de condiciones climáticas. Los neumáticos de equipo original diseñados de acuerdo con los criterios de

desempeño de neumáticos específicos de GM tienen un código de especificación TPC moldeado en la pared lateral. Los neumáticos para todas las estaciones de equipo original se pueden identificar por los dos últimos caracteres en este código TPC, que son "MS".

Considere instalar neumáticos de invierno en el vehículo si se espera conducir con frecuencia en caminos cubiertos por hielo o nieve. Los neumáticos para todas las estaciones brindan un desempeño adecuado para la mayoría de las condiciones de conducción en invierno, pero puede ser que no brinden el mismo nivel de tracción o de desempeño que los neumáticos para invierno en caminos cubiertos con nieve o hielo. Vea *Llantas para invierno* ⇨ 319.

**Llantas para invierno**

Este vehículo no se equipó originalmente con neumáticos para invierno. Las llantas para invierno están diseñadas para ofrecer mayor tracción en caminos cubiertos con



nieve o hielo. Considere instalar neumáticos de invierno en el vehículo si se espera conducir con frecuencia en caminos cubiertos por hielo o nieve. Consulte a su distribuidor para obtener detalles sobre la disponibilidad de llantas para invierno y la elección de la llanta adecuada. Vea también *Compra de llantas nuevas* ⇨ 336.

Con las llantas para invierno, la tracción en caminos secos puede ser menor, el ruido provocado por el camino puede ser mayor y la vida del dibujo puede ser menor.

Después de cambiar a llantas para invierno, esté alerta para detectar los cambios en el manejo y frenado del vehículo.

Si utiliza neumáticos de invierno:

- Use llantas de la misma marca y con el mismo tipo de dibujo en las cuatro ruedas.
- Use solamente llantas de capas radiales con las mismas características de tamaño,

capacidad de carga y rango de velocidad que las llantas originales.

Es probable que no haya llantas para invierno con el mismo rango de velocidad que las llantas originales con rango de velocidad H, V, W, Y y ZR. Si se eligen llantas para invierno con menor rango de velocidad, nunca exceda su capacidad máxima de velocidad.

### Etiquetado de flanco de la llanta

En el costado de la llanta hay información útil sobre ella. Los ejemplos ilustran el costado típico de una llanta para vehículos de pasajeros y de una llanta de refacción compacta.

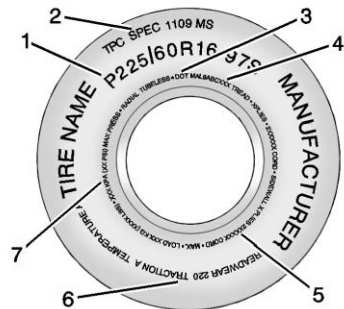

**Ejemplo de llanta para vehículos de pasajeros (P-Métrico)**

**(1) Tamaño de la llanta :** El tamaño de la llanta está indicado por una combinación de letras y números que definen el ancho, la altura, la relación de dimensiones, el tipo de construcción y la descripción de servicio de un tipo de llanta en particular. Vea la ilustración "Tamaño de la llanta", más adelante en esta sección.

**(2) Especificación de los criterios de desempeño de la llanta (TPC) :** Las llantas originales diseñadas conforme a los criterios de desempeño de la llanta específicos de GM tienen un código de especificación TPC en el costado. Las especificaciones TPC de GM cumplen o superan todos los lineamientos de seguridad federales.

**(3) Departamento de Transporte (DOT) :** El código del Departamento de Transporte (DOT) indica que la llanta cumple con las Normas de Seguridad para Vehículos de Motor del Departamento de Transporte de EE. UU.

**DOT Fecha de fabricación del neumático :** Los últimos cuatro dígitos del TIN indican la fecha de fabricación del neumático. Los dos primeros dígitos representan la semana (01-52) y

los dos últimos dígitos, el año. Por ejemplo, la tercera semana del año 2010 tendría una fecha DOT de cuatro dígitos 0310.

**(4) Número de identificación de la llanta (TIN) :** Las letras y los números que van después del código del Departamento de Transporte (DOT) corresponden al número de identificación de la llanta (TIN). El número TIN indica el código del fabricante y la planta de manufactura, el tamaño de la llanta y la fecha de fabricación de la llanta. El número TIN está en ambos lados de la llanta, aunque la fecha de fabricación de la llanta puede estar solamente en uno de los lados.

**(5) Material de las capas de la llanta :** Esto indica el tipo de cuerdas y el número de capas en el costado y en el piso de la llanta (bajo el dibujo).

**(6) Graduación de calidad uniforme de llanta (UTQG) :** Los fabricantes de llantas están obligados a clasificar las llantas con base en tres factores de desempeño: desgaste, tracción y resistencia a la temperatura. Para mayor información, vea *Graduación de calidad uniforme de llanta* ⇨ 338.

**(7) Límite máximo de carga de inflado en frío :** Carga máxima que puede transportarse y la presión máxima requerida para soportarla.

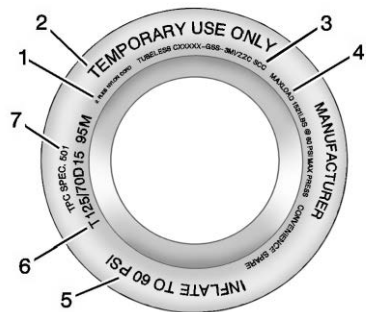

**Ejemplo de llanta de refacción compacta**

**(1) Material de las capas de la llanta :** Esto indica el tipo de cuerdas y el número de capas en el costado y en el piso de la llanta (bajo el dibujo).

**(2) Temporary Use Only (Para uso temporal exclusivamente) :** La llanta de refacción compacta o la llanta de uso temporal no deben conducirse a velocidades mayores a 80 km/h (50 mph). La llanta de refacción compacta es

para uso en emergencias, cuando una de las llantas normales ha perdido aire y está desinflada. Si el vehículo cuenta con una llanta de refacción compacta, vea *Llanta de refacción compacta* ⇨ 349 y *Si una llanta se desinfla* ⇨ 342.

**(3) Número de identificación de la llanta (TIN) :** Las letras y los números que van después del código del Departamento de Transporte (DOT) corresponden al número de identificación de la llanta (TIN). El número TIN indica el código del fabricante y la planta de manufactura, el tamaño de la llanta y la fecha de fabricación de la llanta. El número TIN está en ambos lados de la llanta, aunque la fecha de fabricación de la llanta puede estar solamente en uno de los lados.

**(4) Límite máximo de carga de inflado en frío :** Carga máxima que puede transportarse y la presión máxima requerida para soportarla.

**(5) Inflado de la llanta :** La llanta de uso temporal, o llanta de refacción compacta, debe inflarse a 420 kPa (60 psi). Para mayor información sobre la presión y el inflado de las llantas vea *Presión de llantas* ⇨ 327.

**(6) Tamaño de la llanta :** Se trata de una combinación de letras y números que definen el ancho, la altura, la relación de dimensiones, el tipo de construcción y la descripción de servicio del tipo de llanta. La T, que es el primer carácter en el tamaño de la llanta, indica que la llanta es para uso temporal exclusivamente.

**(7) Especificación de los criterios de desempeño de la llanta (TPC) :** Las llantas

originales diseñadas conforme a los criterios de desempeño de la llanta específicos de GM tienen un código de especificación TPC en el costado. Las especificaciones TPC de GM cumplen o superan todos los lineamientos de seguridad federales.

## Designaciones de las llantas

### Tamaño de la llanta

A continuación se presenta el ejemplo del tamaño de una llanta típica para vehículos de pasajeros.

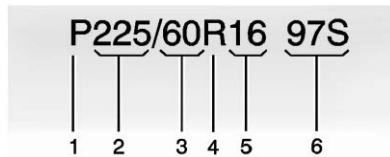

**(1) Llanta para vehículos de pasajeros (P-Métrico) :** Versión estadounidense del sistema métrico de tamaños de llantas. La letra P como primer carácter en el tamaño de la llanta significa que se trata de una llanta para vehículos de pasajeros diseñada de acuerdo con las normas establecidas por la Tire and Rim Association de EE. UU.

**(2) Ancho de la llanta :** El número de tres dígitos indica el ancho de la sección de la llanta, en milímetros, de costado a costado.

**(3) Relación de dimensiones :** Es un número de dos dígitos que indica la relación altura-ancho de la llanta. Por ejemplo, si la relación de dimensiones del tamaño de la llanta es 60, como se ve en el punto 3 de la ilustración,

significaría que la altura del costado de la llanta es del 60% de su ancho.

**(4) Código de construcción :** Para indicar el tipo de construcción de las capas de la llanta se usa un código alfabético. La letra R significa construcción de capas radiales; la letra D significa construcción de capas diagonales o sesgadas y la letra B significa construcción de capas de cinturones diagonales.

**(5) Diámetro del rin :** Diámetro del rin en pulgadas.

**(6) Descripción del servicio :** Estos caracteres representan el índice de carga y el rango de velocidad de la llanta. El índice de carga representa la capacidad de carga para la que la llanta está certificada. El rango de velocidad es la

velocidad máxima para la que la llanta está certificada para transportar una carga.

### **Terminología y definiciones relativas a las llantas**

**Presión de aire :** Cantidad de aire contenida en la llanta que presiona hacia fuera en cada pulgada cuadrada de la llanta. La presión del aire se expresa en kPa (kilopascales) o psi (libras por pulgada cuadrada).

**Peso de accesorios :** El peso combinado de los accesorios opcionales. Algunos ejemplos de accesorios opcionales son la transmisión automática, ventanas eléctricas, asientos eléctricos y aire acondicionado.

**Relación de dimensiones :** Se trata de la relación entre la altura y el ancho de la llanta.

**Cinturón :** Capa de cuerdas cubierta de hule entre las capas y el dibujo. Las cuerdas pueden ser de acero u otros materiales de refuerzo.

**Ceja :** La ceja de la llanta contiene alambres de acero envueltos por cuerdas de acero que sujetan la llanta al rin.

**Llanta de capas diagonales :** Llanta en la que las capas están colocadas en ángulos alternados menores de 90° con respecto a la línea central del dibujo.

**Presión de llantas frías :** Presión del aire contenido en la llanta, medida en kPa (kilopascales) o psi (libras por pulgada cuadrada) antes de que la llanta haya acumulado calor por rodamiento. Vea *Presión de llantas* ⇨ 327.

**Peso en vacío :** Peso de un vehículo de motor con equipo estándar y opcional, incluyendo

la capacidad máxima de combustible, aceite y refrigerante, pero sin pasajeros ni carga.

**Código DOT :** Código moldeado en el costado de la llanta, que significa que la llanta cumple con las Normas de seguridad para vehículos de motor del Departamento de Transporte (DOT) de EE. UU. El código DOT incluye el número de identificación de la llanta (TIN) y una clave alfanumérica que también puede identificar al fabricante de la llanta, la planta de producción, la marca y la fecha de producción.

**Clasificación de peso bruto del vehículo (GVWR) :** Clasificación de peso bruto del vehículo. Vea *Límites de carga del vehículo* ⇨ 215.

**Clasificación de peso bruto del eje delantero (GAWR FRT) :** Clasificación de peso

bruto del eje delantero. Vea *Límites de carga del vehículo* ⇨ 215.

**Clasificación de peso bruto del eje trasero (GAWR RR) :**

Clasificación de peso bruto del eje trasero. Vea *Límites de carga del vehículo* ⇨ 215.

**Costado diseñado para el exterior :** Costado de una llanta asimétrica que siempre debe quedar hacia el exterior al montar la llanta en un vehículo.

**Kilopascal (kPa) :** Unidad de presión de aire del sistema métrico.

**Llantas para camiones ligeros (LT-Métrico) :** Tipo de llanta usado en camiones de carga ligera y algunos vehículos de usos múltiples para pasajeros.

**Índice de carga :** Número asignado entre 1 y 279 que corresponde a la capacidad de transporte de carga de la llanta.

**Presión máxima de inflado :** Presión de aire máxima a la que puede inflarse una llanta fría. La presión de aire máxima está indicada en el costado de la llanta.

**Clasificación de carga máxima :** Clasificación de carga de la llanta a la máxima presión de inflado permisible.

**Peso máximo de vehículo cargado :** Suma del peso útil, el peso de los accesorios, el peso de capacidad del vehículo y el peso de los elementos opcionales de producción.

**Peso normal de los ocupantes :** El número de ocupantes para el que está diseñado un vehículo multiplicado por 68 kg (150 libras). Vea *Límites de carga del vehículo* ⇨ 215.

**Distribución de los ocupantes :** Posiciones de asientos designadas.

**Costado exterior :** Costado de las llantas asimétricas, que tienen un costado en particular que queda hacia fuera al montar la llanta en un vehículo. Costado de la llanta que tiene cara blanca, caracteres en color blanco o en el que el nombre del fabricante, marca y/o modelo están más resaltados o más profundos que la misma nomenclatura en el otro costado de la llanta.

**Llanta para vehículos de pasajeros (P-Métrico) :** Tipo de llanta usado en autos para pasajeros y algunos camiones de carga ligera y vehículos de usos múltiples.

**Presión de inflado recomendada :** Presión de inflado de la llanta recomendada por el fabricante del vehículo, como se ilustra en la placa de

información sobre llantas. Vea *Presión de llantas* ⇨ 327 y *Límites de carga del vehículo* ⇨ 215.

**Llanta de capas radiales :**

Llanta en la que las cuerdas de las capas que extienden hasta las cejas están colocadas a 90° con respecto a la línea central del dibujo.

**Rin :** Soporte metálico para la llanta, sobre el que asientan las cejas de la llanta.

**Costado :** Porción de la llanta que se encuentra entre el dibujo y la ceja.

**Clasificación de velocidad :**

Código alfanumérico asignado a la llanta, que indica la velocidad máxima a la que puede funcionar.

**Tracción :** Fricción entre la llanta y la superficie del camino. Cantidad de agarre proporcionado.

**Dibujo :** Porción de la llanta que entra en contacto con el camino.

**Indicadores de desgaste :**

Bandas angostas, en ocasiones llamadas barras de desgaste, que aparecen a través del dibujo de la llanta cuando solamente quedan 1.6 mm (1/16 pulg.) de dibujo. Vea *Cuándo es momento para nuevas llantas* ⇨ 335.

**Graduación de calidad uniforme de llanta (UTQGS) :**

Sistema de información relativa a llantas que da a los consumidores clasificaciones de la tracción, la resistencia a la temperatura y el desgaste de la llanta. Las clasificaciones son determinadas por los fabricantes de llantas, usando procedimientos de pruebas establecidos por el gobierno. Las clasificaciones están moldeadas en el costado de la llanta. Vea *Graduación de calidad uniforme de llanta* ⇨ 338.

**Peso de capacidad del**

**vehículo :** Es igual al número de posiciones de asiento designadas, multiplicado por 68 kg (150 libras), más la capacidad de carga designada. Vea *Límites de carga del vehículo* ⇨ 215.

**Carga máxima del vehículo sobre la llanta :**

Carga sobre cada una de las llantas debida al peso útil, peso de los accesorios, peso de los ocupantes y peso de la carga.

**Placa de información del**

**vehículo :** Etiqueta fijada de manera permanente en el vehículo, que indica el peso de capacidad del vehículo, así como el tamaño de las llantas originales y la presión de inflado recomendada. Vea "Etiqueta de información sobre llantas y carga", en *Límites de carga del vehículo* ⇨ 215.

## Presión de llantas

Las llantas necesitan la presión de aire correcta para funcionar de manera eficiente.

### Advertencia

Ni el inflado insuficiente de llantas ni el inflado excesivo son buenos. Las llantas con un inflado insuficiente, o las llantas que no tienen aire suficiente, pueden resultar en:

- Sobrecarga y sobrecalentamiento de la llanta, que podrían causar que la llanta se reviente.
- Desgaste prematuro o irregular.
- Mal manejo.
- Menor rendimiento de combustible.

(Continúa)

### Advertencia (Continúa)

Las llantas con un inflado excesivo, o las llantas que tienen demasiado aire, pueden resultar en:

- Desgaste inusual.
- Mal manejo.
- Desplazamiento con movimientos abruptos.
- Daños innecesarios causados por peligros del camino.

La etiqueta de información de llantas y carga en el vehículo indica cuáles son las llantas originales y las presiones correctas de inflado cuando las llantas están frías. La presión recomendada es la presión mínima de aire necesaria para sostener la capacidad máxima

de transporte de carga del vehículo. Vea *Límites de carga del vehículo* ⇨ 215.

Cómo se carga el vehículo afecta el manejo del vehículo y la comodidad de la conducción. Nunca cargue el vehículo con un peso mayor que el que está diseñado para transportar.

### Cuándo revisar

Revise la presión de las llantas una vez al mes o más. No olvide la refacción compacta, si el vehículo cuenta con ella. La presión de la llanta de refacción compacta fría debe inflarse a 420 kPa (60 libras/pulg<sup>2</sup>). Vea *Llanta de refacción compacta* ⇨ 349.

### Cómo revisar

Use un calibrador de bolsillo de buena calidad para verificar la presión de las llantas. El inflado adecuado de la llanta no puede determinarse mirando la llanta.



Revise la presión de inflado de las llantas cuando estén frías, lo que significa que el vehículo no ha sido manejado por lo menos durante tres horas o no más de 1.6 km (1 milla).

Retire el tapón de la válvula del vástago de la válvula de la llanta. Para medir la presión, presione el calibrador firmemente sobre la válvula. Si la presión de inflado de llantas frías coincide con la presión recomendada en la etiqueta de Información sobre llantas y carga no es necesario hacer ajustes. Si la presión de inflado es baja, añada aire hasta que se llegue a la presión recomendada. Si la presión de inflado es alta, presione el vástago que se encuentra en el centro de la válvula de la llanta para liberar el aire.

Revise nuevamente la presión de la llanta con el calibrador.

Vuelva a colocar las tapas de la válvula sobre los pivotes para evitar fugas y evitar la suciedad y humedad. Sólo use tapas de válvula diseñadas para el vehículo por GM. Los sensores TPMS podrían dañarse y no estaría cubierto por la garantía del vehículo.

### **Sistema de monitoreo de presión de las llantas**

El Sistema de monitoreo de la presión de las llantas (TPMS) usa tecnología de radio y sensores para verificar los niveles de presión de las llantas. Los sensores del sistema TPMS monitorean la presión del aire de las llantas y transmiten las lecturas de presión de las llantas a un receptor ubicado en el vehículo.

Cada una de las llantas, incluyendo la de refacción (si la hay), debe revisarse mensualmente en frío y debe inflarse a la presión de inflado recomendada por el fabricante del vehículo que aparece en la placa de

información del vehículo o en la etiqueta de presión de inflado de las llantas. (Si su vehículo tiene llantas de tamaño distinto al indicado en la placa de información del vehículo o en la etiqueta de presión de inflado de las llantas, debe determinar la presión de inflado adecuada para esas llantas en particular.)

Como función adicional de seguridad, su vehículo cuenta con un sistema de monitoreo de la presión de las llantas (TPMS), que enciende un indicador de presión baja de las llantas cuando a una o más de las llantas les falta mucho aire.

En consecuencia, cuando se encienda el indicador de presión baja de las llantas, debe detenerse y revisar las llantas tan pronto como sea posible, e inflarlas a la presión adecuada. Conducir con una llanta a la que le falta mucho aire provoca que la llanta se sobrecaliente, y puede causar una falla de la llanta. La falta de aire también reduce la eficiencia en el uso de combustible

y la vida del dibujo de la llanta y puede afectar el manejo y la capacidad de frenado del vehículo.

Nótese que el sistema TPMS no es sustituto del buen mantenimiento de las llantas y es responsabilidad del conductor mantener la presión correcta de las llantas, aun cuando la falta de aire no haya alcanzado el nivel que enciende el indicador TPMS de presión baja de las llantas.

El vehículo también cuenta con un indicador de falla del sistema TPMS, para indicar cuando el sistema no está funcionando adecuadamente. El indicador de falla del sistema TPMS está combinado con el indicador de presión baja de las llantas. Cuando el sistema detecta una falla, el indicador encenderá de manera intermitente durante un minuto aproximadamente y después permanecerá continuamente encendido. Esta secuencia continuará cuando el vehículo se arranque subsecuentemente, mientras persista la falla.

Cuando el indicador de falla está encendido, el sistema puede no ser capaz de detectar o indicar la presión baja de las llantas como debería. Las fallas del sistema TPMS pueden ocurrir por varias razones, incluyendo la instalación de llantas o ruedas de remplazo o alternativas en el vehículo, que impiden el funcionamiento correcto del sistema TPMS. Revise siempre el indicador de falla del sistema TPMS después de cambiar una o más llantas o ruedas del vehículo, para asegurarse que las llantas y ruedas de remplazo o alternativas permiten que el sistema TPMS continúe funcionando en forma apropiada.

Vea *Funcionamiento del sistema de monitoreo de presión de las llantas* ⇨ 329.

Vea *Declaración de frecuencia de radio* ⇨ 389.

## Funcionamiento del sistema de monitoreo de presión de las llantas

Este vehículo pudiera contar con un Sistema de monitoreo de la presión de las llantas (TPMS). El sistema TPMS está diseñado para advertir al conductor cuando existe una condición de presión baja de las llantas. Los sensores del sistema TPMS están montados en cada ensamble de llanta y rueda, excluyendo el ensamble de la llanta y la rueda de refacción. Los sensores del sistema TPMS monitorean la presión del aire de las llantas de su vehículo y transmiten las lecturas de presión de las llantas a un receptor ubicado en el vehículo.



Cuando se detecta una condición de presión baja de las llantas, el sistema TPMS enciende la luz de advertencia de presión baja de las llantas, ubicado en el conjunto del tablero de instrumentos. Si se enciende la luz de advertencia, deténgase tan pronto como sea posible e infle las llantas a la presión recomendada en la etiqueta de Información sobre llantas y carga. Vea *Límites de carga del vehículo* ⇨ 215.

Podría indicar un mensaje para revisar la presión en una llanta específica en el Centro de información del conductor (DIC). La luz de advertencia de presión baja de las llantas y el mensaje de advertencia del DIC, si están instalados; se encienden cada vez que se enciende el motor, hasta que las llantas se inflan a la presión de inflado correcta. Al usar el DIC podría ser posible los niveles de presión de las llantas. Para información y detalles adicionales sobre la operación y las pantallas del DIC, vea *Centro de información del conductor (DIC)* ⇨ 135.

Es posible que en clima frío se encienda la luz de advertencia de presión al encender el vehículo por primera vez y luego se apague al conducir el vehículo. Esto podría ser un indicio temprano de que la presión de aire está bajando y es necesario inflarlas a la presión adecuada.

La etiqueta de Información sobre llantas y carga indica el tamaño de las llantas originales y la presión de inflado correcta cuando las llantas están frías. Vea en *Límites de carga del vehículo* ⇨ 215 un ejemplo de etiqueta de Información sobre llantas y carga y su ubicación. Vea también *Presión de llantas* ⇨ 327.

El sistema TPMS puede advertir de una condición de presión baja de las llantas, pero no es sustituto del mantenimiento normal de las llantas. Vea *Inspección de las llantas* ⇨ 333, *Rotación de la llanta* ⇨ 333 y *Llantas* ⇨ 318.

### Precaución

No todos los materiales para sellar llantas son iguales. Los selladores para llantas no aprobados podrían dañar los sensores TPMS. El daño de los sensores del sistema TPMS causado por un sellador para llantas incorrecto no está cubierto por la garantía del vehículo. Siempre use solamente el sellador de llantas aprobado por GM, disponible con su distribuidor o incluido con el vehículo.

### Indicador luminoso y mensaje de falla del sistema TPMS

El sistema TPMS no funcionará adecuadamente si falta uno o más de los sensores del sistema TPMS o no funcionan. Cuando el sistema detecta una falla, la luz de advertencia de presión baja de las llantas, definida arriba, se enciende de manera intermitente aproximadamente durante un minuto y después permanece

encendida durante el resto del ciclo de encendido. También podría aparecer un mensaje de advertencia en el Centro de Información del Conductor (DIC). La luz de advertencia y el mensaje de advertencia del DIC, si están instalados, se encienden en cada ciclo de encendido hasta que se corrige el problema. A continuación se indican algunas de las condiciones que pueden hacer que ésta encienda:

- Una de las llantas de rodaje ha sido reemplazada con la llanta de refacción. La llanta de refacción no tiene sensor del sistema TPMS. La luz de mal funcionamiento y el mensaje DIC, si están instalados, deberán apagarse después de que la llanta sea reemplazada y se realice exitosamente el proceso de correspondencia de los sensores. Vea "Proceso de correspondencia de los sensores del sistema TPMS", más adelante en esta sección.

- El proceso de correspondencia de los sensores del sistema TPMS no se realizó o no se completó con éxito después de la rotación de las llantas. La luz de mal funcionamiento y el mensaje del DIC, si están instalados, deben desaparecer después de completar con éxito el proceso de correspondencia de los sensores. Vea "Proceso de correspondencia de los sensores del sistema TPMS", más adelante en esta sección.
- Falta uno o más sensores del sistema TPMS o están dañados. La luz de mal funcionamiento y el mensaje DIC, si están instalados, deberán apagarse después de instalar los sensores TPMS y se realice exitosamente el proceso de correspondencia de los sensores. Acuda con su distribuidor para obtener servicio.
- Las llantas o ruedas de reemplazo no son iguales a las llantas o ruedas originales. Las llantas y ruedas distintas a las

recomendadas podrían impedir el funcionamiento correcto del sistema TPMS. Vea *Compra de llantas nuevas* ⇨ 336.

- La operación de aparatos electrónicos o la cercanía a instalaciones en las que se usen frecuencias de ondas de radio similares a las del sistema TPMS podrían provocar fallas en los sensores del sistema TPMS.

Si el sistema TPMS no funciona adecuadamente, no puede detectar ni indicar la condición de presión baja de las llantas. Vea a su distribuidor para obtener servicio si se enciende la luz indicadora de falla del sistema TPMS y aparece el mensaje del DIC, si están instalados, y permanecen encendidos.

### **Proceso de correspondencia de los sensores del sistema TPMS**

Cada sensor del sistema TPMS tiene un código de identificación único. El código de identificación deberá corresponder a una posición

nueva de la rueda/llanta después de rotar las llantas del vehículo o reemplazar uno o más de los sensores TPMS. Además, el proceso de correspondencia de los sensores TPMS deberá ser realizado después de reemplazar la llanta de refacción con una llanta que contenga el sensor TPMS. La luz de mal funcionamiento y el mensaje DIC, si están instalados, deberán apagarse en el siguiente ciclo de ignición. Los sensores se hacen corresponder a las posiciones de rueda/llanta, usando una herramienta de aprendizaje TPMS, en el orden siguiente: llanta delantera del lado del conductor, llanta delantera del lado del pasajero, llanta trasera del lado del pasajero, y llanta trasera del lado del conductor. Vea a su distribuidor para obtener servicio o para comprar una herramienta de aprendizaje. También puede comprarse una herramienta de reaprendizaje de TPMS. Consulte la herramienta de activación del sensor de monitoreo de presión de las llantas en

[www.gmttoolsandequipment.com](http://www.gmttoolsandequipment.com) o llame al 1-800-GM TOOLS (1-800-468-6657).

Usted cuenta con dos minutos para hacer corresponder la primera posición de llanta/rueda, y cinco minutos en total para hacer la correspondencia de las cuatros posiciones de llanta/rueda. Si le toma más tiempo, el proceso de correspondencia se detiene y debe ser reiniciado.

El proceso de correspondencia de los sensores del sistema TPMS es el siguiente:

1. Aplique el freno de estacionamiento.
2. Encienda la ignición sin arrancar el vehículo o colocar el vehículo en Modo de servicio. Vea *Posiciones del encendido (Acceso sin llave)* ⇨ 220 o *Posiciones del encendido (Acceso con llave)* ⇨ 222.
3. Utilice el botón MENU para seleccionar el menú de información del vehículo (Menú

2) en el centro de información del conductor (DIC). Vea *Centro de información del conductor (DIC)* ⇨ 135.

4. Use la rueda giratoria (o las flechas arriba y abajo) para desplazarse a la pantalla del Elemento Tire Pressure Menu (menú de presión de llanta).
5. Mantenga presionado el botón SET/CLR para iniciar el proceso de acoplamiento del sensor.

Podría mostrarse un mensaje que solicite la aceptación del proceso.

6. Si se solicita, oprima el botón SET/CLR nuevamente para confirmar la selección.

El claxon suena dos veces para indicar que el receptor está en modo de recepción de datos y en la pantalla del DIC aparece el mensaje TIRE LEARN o TIRE LEARNING ACTIVE.

7. Empiece con la llanta delantera del lado del conductor.
8. Coloque la herramienta de aprendizaje contra el costado de la llanta, cerca del pivote de la válvula. Luego oprima el botón para activar el sensor TPMS. Un chirrido de la bocina confirma que el código de identificación del sensor ha encontrado correspondencia con la posición de esta llanta y esta rueda.
9. Proceda con la llanta delantera del lado del pasajero y repita el procedimiento del Paso 8.
10. Proceda con la llanta trasera del lado del pasajero y repita el procedimiento del Paso 8.
11. Proceda con la llanta trasera del lado del conductor y repita el procedimiento del Paso 8. El claxon suena dos veces para indicar que el código de identificación del sensor se ha hecho corresponder con la llanta trasera del lado del conductor y que el

procedimiento de correspondencia de los sensores del sistema TPMS ya no está activo. El mensaje TIRE LEARN o TIRE LEARNING ACTIVE desaparece de la pantalla del DIC.

12. Apague el vehículo.
13. Infle las cuatro llantas a la presión de aire recomendada que se indica en la etiqueta de Información sobre llantas y carga.

### Inspección de las llantas

Se recomienda que inspeccione las llantas, incluyendo la llanta de refacción, si el vehículo cuenta con ella, en busca de señales de desgaste o daños, por lo menos una vez al mes.

Reemplace la llanta si:

- Pueden verse los indicadores en tres o más lugares alrededor de la llanta.

- Se puede ver una cuerda o lona a través el hule de la llanta.
- El dibujo o un costado están agrietados, cortados o rasgados con suficiente profundidad como para que se vean las cuerdas o la lona.
- La llanta tiene un golpe, una protuberancia o una fisura.
- La llanta tiene una ponchadura, corte u otro daño que no pueda repararse bien debido a su tamaño o ubicación.

### Rotación de la llanta

La rotación de las llantas debe hacerse cada 12,000 km (7,500 millas). Vea *Programa de mantenimiento* ⇨ 370.

## 334 Cuidado del vehículo

Las llantas se rotan para lograr un desgaste más uniforme en todas las llantas. La primera rotación es la más importante.

Siempre que se observe cualquier desgaste inusual, rote las llantas tan pronto como sea posible, revise la presión de inflado adecuada de las llantas, y revise las llantas o ruedas dañadas. Si el desgaste inusual continúa después de la rotación, revise la alineación de la rueda. Vea *Cuándo es momento para nuevas llantas* ⇨ 335 y *Reemplazo de rueda* ⇨ 340.

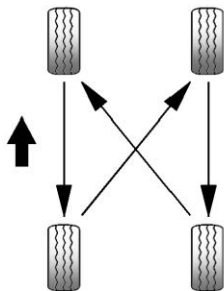

Utilice este patrón de rotación al rotar las llantas.

No incluya la llanta de refacción en la rotación de las llantas.

Ajuste las llantas delanteras y traseras a la presión de inflado recomendada en la etiqueta de información de llanta y carga después que se hayan rotado las llantas. Vea *Presión de llantas* ⇨ 327 y *Límites de carga del vehículo* ⇨ 215.

Reinicialice el Sistema de monitoreo de la presión de las llantas. Vea *Funcionamiento del sistema de monitoreo de presión de las llantas* ⇨ 329.

Revise que todas las tuercas de las ruedas estén apretadas adecuadamente. Vea "Torque de las tuercas de las ruedas", en *Capacidades/especificaciones* ⇨ 380.

### Advertencia

La presencia de óxido o suciedad en la rueda o en las partes a las que ésta se sujeta puede hacer que las tuercas de las ruedas se aflojen con el paso del tiempo. La rueda podría salirse y causar una colisión. Al cambiar las ruedas, elimine todo el óxido y la suciedad de los sitios en los que se sujeta la rueda. En caso de emergencia, puede usar un trapo o una toalla de papel; pero

(Continúa)

**Advertencia (Continúa)**

asegúrese de usar después un raspador o un cepillo de alambre, si es necesario, para eliminar todo el óxido y la suciedad.

Después de cambiar una rueda o de hacer la rotación de las llantas, aplique una capa ligera de grasa para rodamientos de rueda en el centro del cubo de la rueda, para prevenir la corrosión o el óxido. No aplique grasa en la superficie plana de montaje de la rueda ni en las tuercas o los pernos de la rueda.

**Cuándo es momento para nuevas llantas**

Los factores tales como el mantenimiento, las temperaturas, las velocidades de manejo, la carga del vehículo y las condiciones del camino pueden afectar la velocidad de desgaste de las llantas.

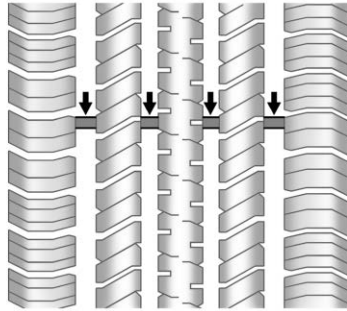

Los indicadores de desgaste del dibujo son una de las maneras de decidir cuándo es el momento para nuevas llantas. Los indicadores de desgaste aparecen cuando las llantas tienen solamente 1.6 mm (1/16 de pulgada) de dibujo remanente. Vea *Inspección de las llantas* ⇨ 333 y *Rotación de la llanta* ⇨ 333.

El hule de las llantas envejece con el paso del tiempo. Esto también aplica a la llanta de refacción, si el vehículo cuenta con ella, aun cuando nunca se haya usado. Múltiples factores, incluyendo la temperatura, las condiciones de

carga y mantenimiento de la presión de inflado afectan cómo el envejecimiento rápido ocurre. GM recomienda que los neumáticos, incluyendo el de repuesto, si está equipado, sean reemplazados después de seis años, independientemente del desgaste de la rodada. La fecha de fabricación de neumáticos son los últimos cuatro dígitos del Número de Identificación del Neumático (TIN), está moldeada en un lado de la pared del neumático. Los dos primeros dígitos representan la semana (01-52) y los dos últimos dígitos, el año. Por ejemplo, la tercera semana del año 2010 tendría una fecha DOT de cuatro dígitos 0310.

**Almacenamiento del vehículo**

Las llantas envejecen cuando se quedan montadas normalmente en un vehículo estacionado. Si el vehículo permanecerá inmóvil por lo menos durante un mes, estacionelo en un área fresca, seca y limpia, para hacer que el envejecimiento sea más lento. Esta área debe estar



libre de grasa, gasolina u otras sustancias que puedan deteriorar el hule.

La inmovilidad del vehículo por periodos prolongados puede provocar zonas planas en las llantas, que al circular pueden provocar vibraciones. Si el vehículo permanecerá inmóvil por lo menos durante un mes, quite las llantas o levante el vehículo, para reducir la carga sobre la llantas.

### **Compra de llantas nuevas**

GM ha desarrollado y adaptado llantas específicas para el vehículo. Las llantas de equipo original instaladas fueron diseñadas para cumplir con la clasificación del sistema de Especificación del criterio de desempeño de llantas (Especificación TPC) de General Motors. Cuando se necesite la sustitución de llantas, GM recomienda

ampliamente comprar llantas con la misma clasificación de la Especificación TPC.

El sistema de especificación TPC, exclusivo de GM, considera más de doce especificaciones de importancia crítica que afectan el desempeño general del vehículo, entre las que se incluyen: desempeño del sistema de frenos, desplazamiento y manejo, control de tracción y desempeño del monitoreo de la presión de las llantas. El número de especificación TPC de GM está moldeado en el costado de la llanta, cerca del tamaño de la llanta. Si las llantas tienen diseño de dibujo para todo clima, el número de Especificación TPC estará seguido de las letras MS, por las siglas en inglés de lodo y nieve. *Vea Etiquetado de flanco de la llanta* ⇨ 320.

GM recomienda reemplazar las llantas deterioradas en juegos completos de cuatro. La profundidad uniforme del dibujo en todas las llantas ayudará a mantener el desempeño del vehículo. El desempeño del frenado y el manejo puede ser afectado adversamente si todas las llantas no son reemplazadas a la vez. Si se han llevado acabo una rotación y mantenimiento correctos, los cuatro neumáticos deben desgastarse en el mismo tiempo aproximado. *Vea Rotación de la llanta* ⇨ 333. Sin embargo si es necesario reemplazar únicamente el juego de neumáticos usados de un eje, coloque los neumáticos nuevos en el eje trasero.

Es probable que no haya llantas para invierno con el mismo rango de velocidad que las llantas originales con rango de velocidad H, V, W, Y y ZR.

Nunca exceda la capacidad de velocidad máxima de la llanta para invierno cuando use llantas para invierno con una capacidad de velocidad menor.

**⚠ Advertencia**

Las llantas podrían explotar durante un servicio inadecuado. Al intenta montar o desmontar una llanta, podrían ocasionarse lesiones o incluso la muerte. Solamente su concesionario o el centro autorizado de servicio para llantas deben montar o desmontar las llantas.

**⚠ Advertencia**

Mezclar llantas de diferentes tamaños, marcas o tipos puede ocasionar pérdida de

(Continúa)

**Advertencia (Continúa)**

control del vehículo, resultando en un choque u otro daño vehicular. Asegúrese de utilizar el tamaño correcto, marca y tipo de llantas en todas las ruedas.

**⚠ Advertencia**

El uso de llantas de capas diagonales en el vehículo puede ocasionar bordes en el rin de la rueda, los cuales formarán grietas después de muchas millas de conducción. La llanta y/o la rueda podrían fallar repentinamente y ocasionar un choque. Use solamente llantas de capas radiales en las ruedas del vehículo.

Si necesita reemplazar las llantas de su vehículo con llantas que no tienen número de Especificación TPC, asegúrese que su tamaño, capacidad de carga, rango de velocidad y tipo de construcción (radial) sean los mismos que los de las llantas originales.

Los vehículos que cuentan con sistema de monitoreo de la presión de las llantas podrían dar una advertencia inexacta de presión baja si se instalan llantas sin clasificación de Especificación TPC. Vea *Sistema de monitoreo de presión de las llantas* ⇨ 328.

La etiqueta de información de llantas y carga indica cuáles son las llantas originales del vehículo. Vea *Límites de carga del vehículo* ⇨ 215.

## Llantas y ruedas de diferente amaño

Si instala ruedas o llantas de tamaño distinto al de las ruedas y llantas originales, puede verse afectado el desempeño de su vehículo, incluyendo el frenado, las características de conducción y manejo, la estabilidad y la resistencia a los vuelcos. Además, si el vehículo cuenta con sistemas electrónicos, como frenos antibloqueo, control de tracción, control electrónico de estabilidad o transmisión en todas las ruedas, estos sistemas pueden verse afectados.

### Advertencia

Si se usan ruedas de diferente tamaño, posiblemente no sea un nivel aceptable de desempeño y seguridad, en caso de que no se seleccionen las llantas recomendadas para esas ruedas. Esto aumenta la posibilidad de un

(Continúa)

### Advertencia (Continúa)

accidente y lesiones graves. Use solamente los sistemas de rueda y llanta específicos GM diseñados para el vehículo y haga que sean instalados adecuadamente por un técnico certificado por GM.

Vea *Compra de llantas nuevas*  
 ⇨ 336 y *Accesorios y modificaciones*  
 ⇨ 268.

## Graduación de calidad uniforme de llanta

La siguiente información se relaciona con el sistema desarrollado por la Administración de Seguridad de Tránsito en Carreteras (NHTSA) de los Estados Unidos, que clasifica las llantas por desempeño en cuanto a desgaste, tracción y temperatura. Esto se aplica solamente a vehículos vendidos

en los Estados Unidos. La clasificación está moldeada en los costados de la mayoría de las llantas para autos de pasajeros. El sistema de Graduación de calidad uniforme de llanta (UTQG) no se aplica a llantas de dibujo profundo, llanta de invierno, llantas de refacción compactas, llantas con diámetro nominal del rin de 10 a 12 pulgadas (25 a 30 cm), ni a algunas llantas de producción limitada.

Aunque las llantas disponibles en autos de pasajeros y camiones de carga ligera de General Motors pueden variar con respecto a estas clasificaciones, también deben cumplir con los requisitos federales de seguridad, además de las normas de los criterios de desempeño de la llanta (TPC) de General Motors.

La clasificación de calidad puede encontrarse, cuando sea aplicable, en el costado de la llanta, entre el hombro del dibujo y el ancho máximo de sección. Por ejemplo:

**Desgaste 200 Tracción AA  
Temperatura A**

Además de cumplir con estas clasificaciones, todas las llantas de autos de pasajeros deben cumplir con los requisitos federales de seguridad.

**Desgaste**

La clasificación de desgaste es una clasificación comparativa basada en el índice de desgaste de la llanta cuando se prueba bajo condiciones controladas en una pista de pruebas especificada por el gobierno. Por ejemplo, una llanta con clasificación de 150, sufriría en la pista especificada por el gobierno un desgaste equivalente a una y media (1½)

veces el desgaste sufrido por una llanta con clasificación de 100. Sin embargo, el desempeño relativo de las llantas depende de las condiciones reales de uso y puede apartarse de manera considerable con respecto a la norma, debido a variaciones en los hábitos de conducción, las prácticas de servicio y las diferencias en las características de los caminos y el clima.

**Tracción**

Las clasificaciones de tracción, de mayor a menor, son AA, A, B y C. Estas clasificaciones representan la capacidad de la llanta para frenar en pavimento mojado, medida bajo condiciones controladas en superficies de prueba de asfalto y concreto, especificadas por el gobierno. Una llanta con clasificación C puede tener un desempeño bajo en cuanto a

tracción. Advertencia: La clasificación de tracción asignada a esta llanta se basa en pruebas de tracción de frenado en recta y no incluye aceleración, viraje en curvas, acuaplaneo ni características máximas de tracción.

**Temperatura**

Las clasificaciones de temperatura son A (la mayor), B y C, y representan la resistencia de la llanta a la generación de calor y su capacidad para disipar el calor cuando se prueban bajo condiciones controladas en una rueda de pruebas de laboratorio especificada, en interiores. Las altas temperaturas por periodos prolongados pueden provocar que el material de la llanta se degrade y reducir la vida de la llanta, y la temperatura excesiva puede causar una falla repentina de la llanta. La

clasificación C corresponde a un nivel de desempeño que todas las llantas para autos de pasajeros deben cumplir, de acuerdo con la Norma Federal de Seguridad de Automotores No. 109. Las clasificaciones A y B representan niveles de desempeño en la rueda de pruebas de laboratorio más altos que el mínimo requerido por ley. Advertencia: La clasificación de temperatura para esta llanta está establecida para una llanta inflada correctamente y sin sobrecarga. La velocidad excesiva, el inflado insuficiente y la carga excesiva, ya sea por separado o combinados, pueden provocar una acumulación de calor y una posible falla de la llanta.

### **Alineación de ruedas y balanceo de llantas**

Las llantas y las ruedas fueron alineadas y balanceadas en la fábrica para brindarle a usted la máxima vida de las llantas y el mejor desempeño general. No es necesario hacer ajustes periódicos a la alineación de las ruedas ni al balanceo de las llantas. Considere una revisión de la alineación si hay un desgaste poco usual o si el vehículo se desvía significativamente hacia uno o el otro lado. Un tirón ligero a la izquierda o derecha, dependiendo de la corona del camino y/o las variaciones de la superficie del camino tales como canales o surcos, es normal. Si el vehículo vibra al circular por un camino plano, puede ser necesario balancear nuevamente las llantas y las ruedas. Vea a su distribuidor para que realice un diagnóstico apropiado.

### **Reemplazo de rueda**

Reemplace las ruedas que estén dobladas, agrietadas o muy oxidadas o corroídas. Si las tuercas de las ruedas se aflojan frecuentemente, deben remplazarse la rueda, los pernos y las tuercas de la rueda. Si una rueda deja escapar el aire, reemplácela. Algunas ruedas de aluminio pueden ser reparadas. Si existe cualquiera de estas condiciones acuda a su distribuidor.

Su distribuidor sabrá el tipo de rueda que se necesita.

La capacidad de transporte de carga, el diámetro, el ancho y el descentramiento de las ruedas nuevas deben ser los mismos que los de la rueda que remplazan y deben montarse de la misma manera.

Sustituya las llantas, pernos, birlos de llanta, o los sensores del Sistema de monitoreo de presión de llantas (TPMS) con partes de equipo original GM.

**⚠ Advertencia**

Puede ser peligroso usar ruedas, pernos y tuercas de las ruedas que no sean los correctos. Podría afectar el frenado y el manejo del vehículo. Las llantas pueden perder aire y causar pérdida de control, ocasionando un choque. Use siempre la rueda, los pernos y las tuercas de la rueda, correctos para reemplazo.

**Precaución**

Una rueda incorrecta también puede causar problemas con la vida de los baleros, el enfriamiento de los frenos, la calibración del velocímetro o del odómetro, la alineación de los faros, la altura de las defensas, la distancia del vehículo con respecto al piso y el espacio

(Continúa)

**Precaución (Continúa)**

entre la carrocería y el chasis para las llantas o las cadenas para las llantas.

**Ruedas de reemplazo usadas****⚠ Advertencia**

Si reemplaza una rueda por una usada es peligroso. Ya que posiblemente no conozca el uso que ha tenido la rueda o la distancia que ha recorrido. Podrían fallar repentinamente y provocar una colisión. Al reemplazar las ruedas, use una rueda nueva de equipo original GM.

**Cadenas para llantas****⚠ Advertencia**

No use cadenas para llantas. Hay suficiente espacio libre. Si se usan en un vehículo que no tiene el espacio necesario, las cadenas para llantas pueden dañar los frenos, la suspensión u otras partes del vehículo. El área dañada por las cadenas para llantas podría causar una pérdida de control y un choque.

Use otro tipo de dispositivo de tracción sólo si su fabricante lo recomienda para la combinación del tamaño de neumáticos del vehículo y las condiciones del camino. Siga las instrucciones del fabricante. Para evitar daños al vehículo, conduzca lentamente y reajuste o quite el dispositivo de tracción si entra en contacto con el vehículo. No haga girar las

(Continúa)

**Advertencia (Continúa)**

ruedas. Si se utilizan dispositivos de tracción, instálelos en las ruedas delanteras.

**Si una llanta se desinfla**

Es inusual que una llanta se reviente mientras conduce, en especial si se da el mantenimiento adecuado a las llantas. Vea *Llantas* ⇨ 318. Si el aire escapa de una llanta, es mucho más probable que lo haga lentamente. Pero, si alguna vez una llanta llegara a reventarse, aquí le damos algunas recomendaciones sobre qué esperar y qué hacer.

Si falla una llanta delantera, la llanta ponchada crea una fuerza que tira del vehículo hacia ese lado. Retire el pie del pedal del acelerador y sujete el volante de dirección con firmeza. Maniobre para mantener la posición en su carril y después frene suavemente hasta detenerse fuera del camino, si es posible.

Al reventarse una llanta trasera, particularmente en curva, actúa de manera similar a un derrape y puede requerir la misma corrección que usted haría en caso de derrape. Deje de presionar el pedal del acelerador y haga que el vehículo se desplace en línea recta. Puede que haya muchos saltos y mucho ruido. Frene suavemente hasta detenerse, si es posible, fuera del camino.

**⚠ Advertencia**

Si se conduce el vehículo con una llanta desinflada, se causarán daños permanentes a la llanta. Inflar de nuevo una llanta que ha sido usada con una falta importante de aire o estando desinflada podría provocar que la llanta se reviente y una colisión sería. Nunca intente inflar de nuevo una llanta que ha sido usada con una falta importante de aire o estando desinflada. Haga que su concesionario o un centro

(Continúa)

**Advertencia (Continúa)**

autorizado de servicio para llantas reparen o reemplacen la llanta desinflada tan pronto como sea posible.

**⚠ Advertencia**

Es peligroso levantar un vehículo y meterse debajo de él para realizar tareas de mantenimiento o reparaciones si no se cuenta con el equipo de seguridad apropiado y la capacitación necesaria. Si el vehículo cuenta con un gato, éste está diseñado exclusivamente para cambiar llantas desinfladas. Si se usa para cualquier otro fin, usted u otras personas podrían resultar seriamente lesionados o hasta podrían perder la vida, si el vehículo se resbala del gato. Si el

(Continúa)

**Advertencia (Continúa)**

vehículo cuenta con un gato, úselo exclusivamente para cambiar llantas desinfladas.

Si una llanta se desinfla, evite mayores daños a la llanta y a la rueda, conduciendo lentamente hasta un sitio nivelado fuera del camino, si es posible. Encienda las Intermitentes de advertencia de peligro. Vea *Intermitentes de advertencia de peligro* ⇨ 158.

**⚠ Advertencia**

Cambiar una llanta puede resultar peligroso. El vehículo puede resbalarse del gato y voltearse o caer, causando lesiones o la muerte. Busque un sitio nivelado para cambiar la llanta. Para ayudar a evitar que el vehículo se mueva:

(Continúa)

**Advertencia (Continúa)**

1. Aplique firmemente el freno de estacionamiento.
2. En el caso de transmisión automática, colóquela en P (Estacionamiento); si se trata de una transmisión manual, colóquela en 1 (Primera) o R (Reversa).
3. Apague el motor y no lo encienda de nuevo mientras el vehículo esté levantado.
4. No permita que los pasajeros permanezcan en el vehículo.
5. Coloque bloques para las ruedas, si están equipados, a ambos lados de la llanta en la esquina opuesta de la llanta que está siendo cambiada.

Cuando el vehículo tenga una llanta desinflada (2), use el siguiente ejemplo como guía para la colocación de los bloques en la rueda (1), si están equipados.

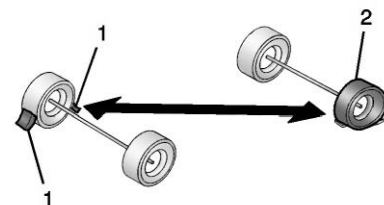

1. Bloque para rueda (si está equipado)
2. Llanta desinflada

La siguiente información explica cómo reparar o cambiar una llanta.

**Cambio de llanta****Desinstalación de llanta de refacción y herramientas**

La llanta de refacción y las herramientas están ubicados en el compartimiento del almacenamiento en la parte trasera del vehículo.



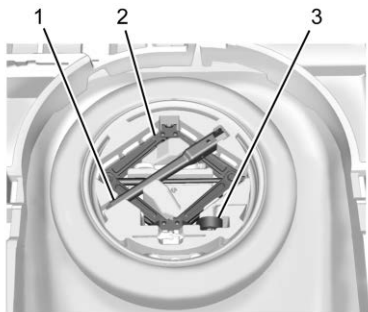

**Sin altavoz de graves**

1. Llave
2. Gato
3. Correa

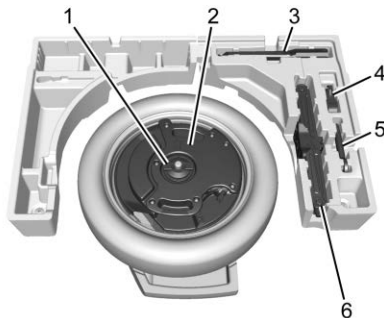

**Con altavoz de graves**

1. Retén de centro
2. Subwoofer
3. Llave
4. Correa
5. Gancho para remolque (si está instalado)
6. Gato

Para tener acceso a la llanta de refacción y las herramientas:

1. Abra la puerta trasera. Vea *Puerta trasera* ⇨ 49.
2. Levante la cubierta de la moldura.

3. Si el vehículo tiene un ensamble de subwoofer en la parte superior de la llanta de refacción, retírelo girando el retenedor central en sentido contrario a las manecillas del reloj.
4. Si los vehículos no tienen un subwoofer, gire el retenedor en sentido contrario a las manecillas del reloj para retirar la llanta de refacción.
5. Remueva la llanta de refacción, gato, y herramientas y colóquelas cerca del neumático que se está cambiando.

### **Desinstalación de llanta desinflada e instalación de llanta de refacción**

1. Antes de proceder, realice una verificación de seguridad. Vea *Si una llanta se desinfla* ⇨ 342.

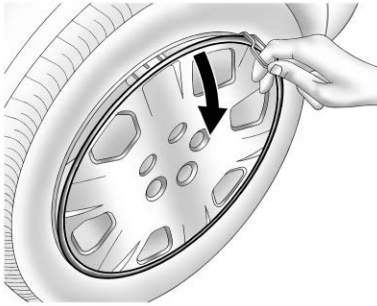

2. Retire el tapón de la rueda, si el vehículo tiene uno, para alcanzar los birlos de la rueda.

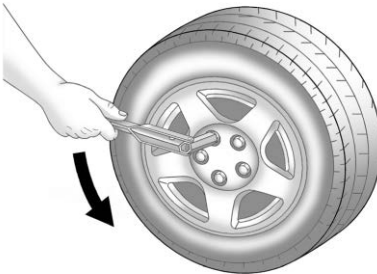

3. Haga girar la llave para las ruedas en sentido inverso al de las manecillas del reloj para aflojar las tuercas de la rueda. No las retire aun.

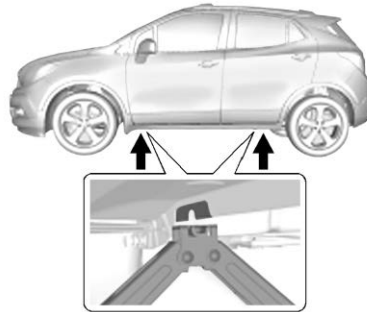

4. Coloque el gato hidráulico en la posición marcada con un medio círculo.

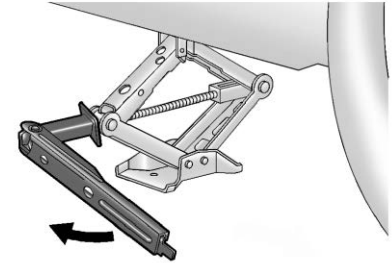

5. Coloque el extremo de tubo hexagonal de la llave sobre la cabeza hexagonal del gato para unirlo.
6. Gire la llave de la rueda en sentido de las manecillas del reloj hasta que la cabeza de levantamiento tenga contacto firme con el punto de levantamiento adecuado más cercano a la llanta desinflada.

** Advertencia**

Introducirse debajo de un vehículo cuando esté levantado con un gato es peligroso. Si el vehículo se resbala del gato, usted podría sufrir lesiones graves o incluso podría perder la vida. Nunca se meta debajo de un vehículo que esté soportado únicamente por un gato.

** Advertencia**

Elevar el vehículo con el gato colocado en una posición incorrecta puede dañar el vehículo e incluso puede hacerlo caer. Para ayudar a prevenir lesiones personales y daños al vehículo, asegúrese de colocar la cabeza de elevación del gato en el sitio adecuado, antes de elevar el vehículo.

** Advertencia**

Es peligroso levantar un vehículo y meterse debajo de él para realizar tareas de mantenimiento o reparaciones si no se cuenta con el equipo de seguridad apropiado y la capacitación necesaria. Si el vehículo cuenta con un gato, éste está diseñado exclusivamente para cambiar llantas desinfladas. Si se usa para cualquier otro fin, usted u otras personas podrían resultar seriamente lesionados o hasta podrían perder la vida, si el vehículo se resbala del gato. Si el vehículo cuenta con un gato, úselo exclusivamente para cambiar llantas desinfladas.

7. Gire la llave en el sentido de las manecillas del reloj para elevar el vehículo a una altura tal, de manera que haya espacio suficiente para que la llanta de refacción quepa bien debajo del pozo de la rueda.

8. Gire las tuercas de la rueda en sentido contrario a las manecillas del reloj para retirarlas.
9. Retire la llanta ponchada.

** Advertencia**

La presencia de óxido o suciedad en la rueda o en las partes a las que ésta se sujeta puede hacer que las tuercas de las ruedas se aflojen con el paso del tiempo. La rueda podría salirse y causar una colisión. Al cambiar las ruedas, elimine todo el óxido y la suciedad de los sitios en los que se sujeta la rueda. En caso de emergencia, puede usar un trapo o una toalla de papel; pero asegúrese de usar después un raspador o un cepillo de alambre, si es necesario, para eliminar todo el óxido y la suciedad.

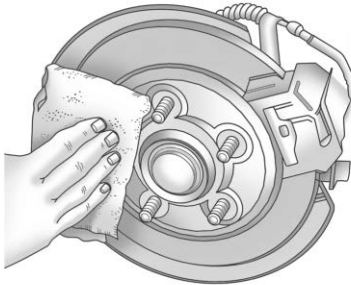

10. Elimine todo el óxido y la suciedad de los pernos de la rueda, las superficies de montaje y la rueda de refacción.
11. Coloque la llanta de refacción sobre la superficie de montaje de la rueda.

### **Advertencia**

Nunca use aceite ni grasa sobre los pernos ni las tuercas, ya que las tuercas podrían aflojarse. La rueda podría salirse del vehículo, provocando una colisión.

12. Instale de nuevo las tuercas de la rueda. Gire cada una de las tuercas en el sentido de las manecillas del reloj, a mano, hasta que la rueda esté en contacto con el cubo.
13. Baje el vehículo, haciendo girar la llave para las ruedas en sentido inverso al de las manecillas del reloj. Baje el gato completamente.

### **Advertencia**

Si las tuercas de las ruedas se aprietan de manera inadecuada o incorrecta, las ruedas pueden aflojarse y salirse. Después de reemplazar una rueda, las tuercas de la rueda deben apretarse con un torquímetro a la especificación de torque adecuada. Al usar tuercas de seguridad (no originales) en las ruedas, siga la especificación de torque proporcionada por el fabricante. Consulte en

(Continúa)

### **Advertencia (Continúa)**

*Capacidades/especificaciones*  
 ⇨ 380 las especificaciones de torque para las tuercas de las ruedas originales.

### **Precaución**

Si las tuercas de las ruedas no se aprietan correctamente, pueden ocurrir una pulsación de los frenos y daños en el rotor. Para evitar costosas reparaciones de los frenos, apriete las tuercas de las ruedas de manera uniforme, en la secuencia correcta y con la especificación de torque apropiada. Consulte en *Capacidades/especificaciones* ⇨ 380 la especificación de torque de las tuercas de las ruedas.

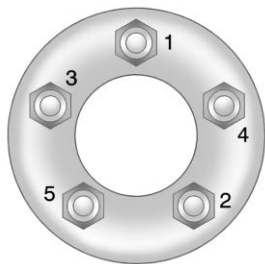

14. Apriete las tuercas de la rueda firmemente con la cruceta en secuencia cruzada, como se muestra.

### Precaución

Las cubiertas de la rueda no cabrán en la llanta de refacción compacta del vehículo. Si intenta colocar una cubierta a la rueda en la llanta de refacción compacta, la cubierta o la refacción podrían dañarse.

### Almacenamiento de llanta desinflada o de refacción y herramientas

#### ⚠ Advertencia

Almacenar el gato, una llanta u otros equipos en el compartimiento de pasajeros del vehículo podría causar lesiones. Al detenerse en forma repentina o en una colisión, el equipo suelto podría golpear a alguien. Almacene todos estos elementos en el sitio apropiado.

### Almacenamiento de llanta desinflada y las herramientas

1. Regrese el gato hidráulico y las herramientas a su lugar de almacenamiento original.
2. Reemplace la cubierta de la moldura.
3. Coloque la llanta desinflada de modo que quede acostada en el compartimiento de almacenamiento trasero.

4. Fije un extremo de la correa en el punto de amarre de carga de la parte trasera del vehículo.

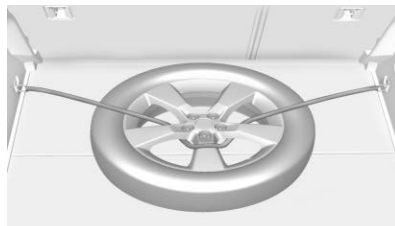

5. Pase la correa a través de la rueda, como se ilustra.
6. Fije el otro extremo de la correa al otro punto de amarre de carga de la parte trasera del vehículo.
7. Apriete la correa.

### Cómo almacenar la llanta de refacción compacta y las herramientas

Para almacenar la llanta de refacción, siga en orden inverso las instrucciones para sacar la llanta de refacción y las herramientas.

La llanta de refacción compacta es para uso temporal exclusivamente. Reemplace la llanta de refacción compacta con una llanta normal tan pronto como sea posible. Vea *Llanta de refacción compacta* ⇨ 349.

## Llanta de refacción compacta

### Advertencia

Conducir con más de una llanta de refacción compacta simultáneamente podría dar como resultado una pérdida en la capacidad de frenado y manejo del vehículo. Esto podría ocasionar una colisión y usted u otras personas podrían resultar lesionados. Use solamente una llanta de refacción compacta a la vez.

Si el vehículo tiene una llanta de refacción compacta, ésta estaba inflado completamente cuando era nueva; sin embargo, puede perder

aire con el transcurso del tiempo. Revise periódicamente la presión de inflado. Debe ser de 420 kPa (60 psi).

Deténgase tan pronto como sea posible y revise que la llanta de refacción esté correctamente inflada después de instalarla en el vehículo. La llanta de refacción compacta está diseñada para uso temporal exclusivamente. El vehículo se desempeña de manera diferente con la llanta de refacción instalada y se recomienda que la velocidad del vehículo se limite a 80 km/h (50 mph). Para conservar la rodada de la llanta de refacción, repare o reemplace la llanta estándar tan pronto como sea conveniente y regrese la llanta de refacción al área de almacenamiento.

Cuando use una llanta de refacción compacta, la tracción en las cuatro ruedas (AWD) (si está equipado), los sistemas de frenos anti-bloqueo (ABS) y de Control de tracción se pueden activar hasta que la llanta de refacción sea reconocida por el

vehículo, en especial en caminos resbalosos. Ajuste la conducción para reducir el posible deslizamiento de la rueda.

### Precaución

Cuando esté instalada la llanta de refacción compacta no pase el vehículo por un lavado de autos automático con rieles de guía. La llanta de refacción compacta puede quedar atrapada en los rieles, lo cual puede dañar la llanta, la rueda, y otras partes del vehículo.

No use la llanta de refacción compacta en otros vehículos.

No mezcle la llanta de refacción compacta, ni su rueda, con otras ruedas o llantas. Ya que no se acoplarán bien. Mantenga juntas la llanta de refacción y su rueda.

**Precaución**

Las cadenas para llantas no se adaptan bien a la llanta de refacción compacta. Si se usan, pueden dañar al vehículo y a las cadenas. No use cadenas para llantas en la llanta de refacción compacta.

**Arranque con cables pasacorriente****Arranque con cables pasacorriente - Norteamérica**

Para mayor información sobre la batería del vehículo, vea *Batería - Norteamérica* ⇨ 295.

Si la batería se ha agotado, trate de usar otro vehículo y cables de paso de corriente para arrancar su vehículo. Para hacerlo de manera segura, cerciórese de realizar los pasos siguientes.

**Advertencia**

**ADVERTENCIA:** Los postes, las terminales y los accesorios relacionados con la batería contienen plomo y compuestos de plomo, productos químicos de los que el Estado de California tiene conocimiento que causan

(Continúa)

**Advertencia (Continúa)**

cáncer, defectos de nacimiento u otros daños reproductivos. Las baterías también pueden contener otros químicos conocidos por el Estado de California que causan cáncer. **LAVE SUS MANOS DESPUÉS DE SU MANEJO.** Para más información visite [www.P65Warnings.ca.gov/passenger-vehicle](http://www.P65Warnings.ca.gov/passenger-vehicle).

Consulte *Advertencia de la Propuesta 65 de California* ⇨ 268 y la cubierta posterior.

**Advertencia**

Las baterías pueden causarle lesiones. Las baterías pueden ser peligrosas, ya que:

- Contienen ácido que puede causarle quemaduras a usted.

(Continúa)

**Advertencia (Continúa)**

- Contienen gas que puede explotar o empezar a arder.
- Contienen suficiente carga eléctrica como para causarle quemaduras a usted.

Si no sigue estos pasos al pie de la letra, alguna de estas cosas, o todas ellas, pueden causarle lesiones.

**Precaución**

Si se ignoran estos pasos podría resultar en daños costosos al vehículo que no estarían cubiertos por la garantía del vehículo. Tratar de arrancar el vehículo empujándolo o jalándolo no funcionará y podría dañarse el vehículo.

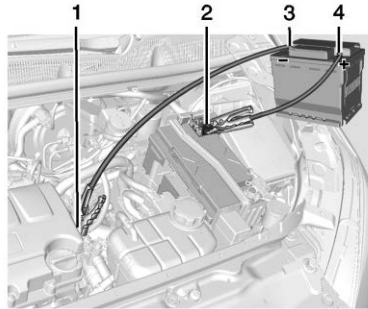

**Se muestra el motor 1.4L L4 (LUV), el Motor 1.4L L4 (LE2) y el motor 1.8L L4 son Similares**

1. Punto de tierra negativa de batería descargada
2. Terminal positiva de batería descargada
3. Terminal negativa de batería en buenas condiciones
4. Terminal positiva de batería en buenas condiciones

El punto de tierra negativa de arranque con cables (1) para la batería descargada es el bloque de motor o un perno de montaje del

motor. Conecte en un punto lo más lejos posible de la batería descargada.

La terminal positiva para paso de corriente en la batería descargada (2) se encuentra en el compartimiento del motor, en el lado del conductor del vehículo.

La terminal positiva de paso de corriente (4) y la terminal negativa (3) están sobre la batería del vehículo que proporciona el paso de corriente.

La conexión de arranque con cables positiva para la batería descargada esta debajo de la cubierta de moldura. Abra la cubierta para abrir la terminal.

1. Revise el otro vehículo. Debe tener una batería de 12 volts con un sistema de tierra negativa.



**Precaución**

Si el sistema del otro vehículo no es de 12 volts con tierra negativa, ambos vehículos pueden sufrir daños. Sólo utilice vehículos que cuentan con un sistema de 12 volts con tierra negativa para pasar corriente.

2. Coloque los dos vehículos de modo que no estén en contacto.
3. Coloque el freno de estacionamiento firmemente y coloque la palanca de cambios en P (estacionamiento) con transmisión automática, o Neutro con una transmisión manual. Vea *Cambie a P (estacionamiento)* ⇨ 229 con transmisión automática, o *Estac (Transmisión manual)* ⇨ 232 con transmisión manual.

**Precaución**

Si los accesorios quedan encendidos o se conectan durante el procedimiento de arranque de puenteo, podrían dañarse. Las reparaciones no estarían cubiertas por la garantía del vehículo. Siempre que sea posible, apague o desconecte todos los accesorios en cualquier vehículo al arrancar.

4. Apague el encendido. Apague todas las luces y accesorios en ambos vehículos, excepto por las luces intermitentes de advertencia de peligro si se necesitan.

 **Advertencia**

Los ventiladores eléctricos pueden empezar a funcionar aun cuando el motor no esté funcionando y pueden causarle

(Continúa)

**Advertencia (Continúa)**

lesiones a usted. Mantenga las manos, la ropa y las herramientas alejados de los ventiladores eléctricos que están bajo el cofre.

 **Advertencia**

El uso de un cerillo cerca de una batería puede causar que el gas de la batería explote. Hay personas que se han lastimado por esto, algunas han quedado ciegas. Use una linterna si necesita más luz.

El líquido de la batería contiene ácido que lo puede quemar. No deje que le caiga encima. Si accidentalmente le cae en los ojos o piel, enjuague el área con agua y consiga atención médica de inmediato.

 **Advertencia**

Los ventiladores y otras partes móviles del motor pueden causarle lesiones graves. Una vez que el motor esté en funcionamiento, mantenga las manos alejadas de las partes móviles.

5. Conecte el lado del cable positivo (+) rojo a la terminal positiva (+) de la batería descargada.
6. Conecte el otro lado del cable positivo (+) rojo a la terminal positiva (+) de una batería en buenas condiciones.
7. Conecte un extremo del cable negativo (-) negro a la terminal negativa (-) de la batería cargada.
8. Conecte el otro extremo del cable negativo (-) negro al punto de conexión a tierra negativo (-) para la batería descargada.

9. Arranque el motor del vehículo que tiene la batería cargada y deje funcionar el motor en marcha mínima por lo menos durante cuatro minutos.
10. Trate de arrancar el vehículo que tenía la batería descargada. Si no arranca después de varios intentos, probablemente necesite servicio.

**Precaución**

Si los cables de paso de corriente se conectan o desconectan en el orden incorrecto, pueden ocurrir cortocircuitos eléctricos y el vehículo puede sufrir daños. Las reparaciones no estarían cubiertas por la garantía del vehículo. Conecte y desconecte siempre los cables de paso de corriente en el orden correcto, asegurándose que no se toquen entre sí, ni que toquen ninguna superficie metálica.

**Cómo retirar los cables de paso de corriente**

Invierta la secuencia exactamente al retirar los cables pasacorriente.

Después de arrancar el vehículo deshabilitado y retirar los cables pasacorriente, permita que funcione en marcha en vacío durante varios minutos.

## Remolque del vehículo

### Cómo remolcar el vehículo

#### Precaución

Remolcar un vehículo deshabilitado incorrectamente puede causar daño. El daño no estaría cubierto por la garantía del vehículo. No estire o enganche a los componentes de la suspensión. Use las correas adecuadas alrededor de las llantas para asegurar el vehículo. No arrastre una rueda/llanta bloqueada mientras carga el vehículo. No utilice un elevador tipo elástico para remolcar el vehículo. Esto podría dañar el vehículo.

GM recomienda un camión de remolque de plataforma plana para transportar un vehículo

deshabilitado. Utilice rampas para ayudar a reducir los ángulos de acercamiento, si es necesario. Un vehículo remolcado debe tener sus ruedas motrices despegadas del suelo. Póngase en contacto con Asistencia en el Camino o un servicio profesional de grúas si se debe remolcar un vehículo deshabilitado.

Si el vehículo está equipado con un cáncamo para remolque, úselo para jalar el vehículo a un vehículo transportador o de cama plana. No utilice la armella de remolque para sacar el vehículo de nieve, lodo o arena.

#### Puntos de acoplamiento delantero

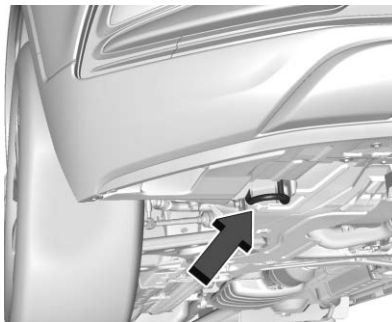

El vehículo está equipado con un punto de conexión específico que será usado por el proveedor de remolque. Este punto se puede usar para jalar el vehículo desde una superficie de camino plano sobre el camión de remolque de cama plana.

**Cáncamo de remolque frontal**

<b>Precaución</b>
El uso inadecuado de una ñ de remolque puede causar daño al vehículo. Tenga precaución y lleve el vehículo a baja velocidad para evitar dañarlo.



Si está equipado, abra cuidadosamente la cubierta usando la pequeña ranura que sella el hueco para la armella de remolque.



Instale la armella de remolque en el hueco girándola en el sentido de las manecillas del reloj hasta que se detenga. Al retirar el ojo de remolque, vuelva a instalar la cubierta en la posición original.

**Remolque de vehículo recreacional**

Arrastre recreativo del vehículo significa arrastrar el vehículo detrás de otro vehículo, como detrás de una casa rodante. Los dos tipos más comunes de arrastre recreativo de vehículos se conocen como arrastre con remolque y arrastre con

"dolly". El remolque tipo "dinghy towing" consiste en remolcar el vehículo sin que las cuatro ruedas estén en contacto con el suelo. El arrastre con "dolly" consiste en arrastrar el vehículo con dos ruedas en contacto con el piso y las otras dos sobre un aparato conocido como "dolly".

A continuación, algunos aspectos importantes a considerar antes de iniciar el arrastre recreativo del vehículo:

- Antes de remolcar el vehículo, familiarícese con las leyes locales que apliquen a remolque de vehículos recreativos. Estas leyes pueden variar por región.
- ¿Cuál es la capacidad de arrastre del vehículo que va a realizar el arrastre? Asegúrese de leer las recomendaciones del fabricante del vehículo que realizará el arrastre.
- ¿Qué distancia piensa recorrer? Algunos vehículos tienen restricciones en cuanto a la

distancia y el tiempo durante los que pueden arrastrar otro vehículo.

- ¿Piensa usar el equipo de arrastre adecuado? Para obtener asesoramiento adicional y recomendaciones de equipo consulte a su distribuidor o a un profesional de remolques.
- ¿El vehículo está listo para ser arrastrado? Así como prepara el vehículo para un viaje largo, asegúrese de que el vehículo esté preparado para ser arrastrado.

### Precaución

El uso de un escudo sobre la parrilla delantera del vehículo podría restringir el flujo de aire y causar daños a la transmisión. Las reparaciones no estarían cubiertas por la garantía del vehículo. Si usa un escudo, utilice uno que se coloque sobre el vehículo de remolque.

### Arrastre en remolque

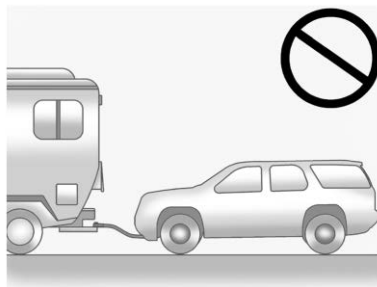

### Precaución

Si el vehículo es arrastrado con las cuatro ruedas en contacto con el suelo podrían dañarse los componentes del mecanismo de transmisión. Las reparaciones no estarían cubiertas por la garantía del vehículo. No arrastre el vehículo con las cuatro ruedas en contacto con el suelo.

El vehículo no fue diseñado para ser remolcado con las cuatro ruedas en el suelo.

### Arrastre con "dolly" (Vehículos con tracción en las cuatro ruedas)

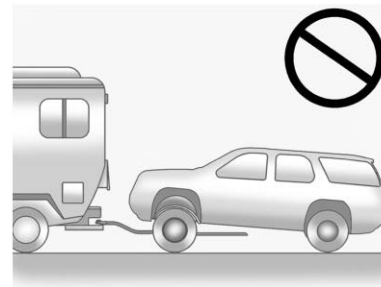

Los vehículos de tracción en las cuatro ruedas no deben remolcarse con dos ruedas en contacto con el suelo. Para remolcar estos vehículos en forma adecuada, se deben colocar en un remolque de plataforma sin que las cuatro ruedas estén en contacto con el suelo.

### Remolque con dolly (Vehículos de tracción delantera únicamente)

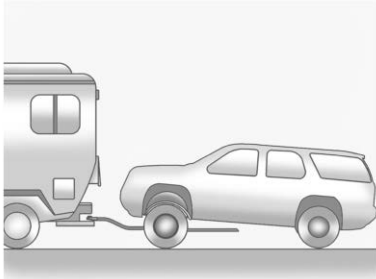

Para remolcar un vehículo de tracción delantera desde el frente, con dos ruedas en contacto con el suelo:

1. Ponga las ruedas delanteras en un "dolly".
2. Mueva la palanca de cambios a la posición P (estacionamiento).
3. Aplique el freno de estacionamiento.

4. Sujete el volante de dirección en posición recta, con un dispositivo de sujeción diseñado para arrastre.
5. Apague el vehículo.
6. Asegure el vehículo al "dolly".
7. Libere el freno de estacionamiento.

### Cómo remolcar el vehículo desde la parte trasera

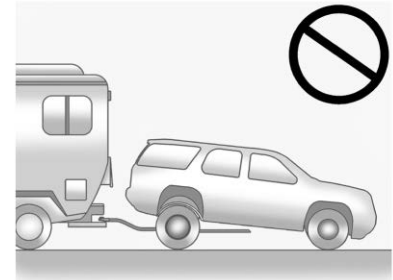
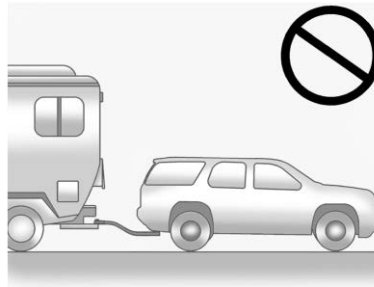

#### Precaución

Remolcar el vehículo desde atrás podría dañarlo. También, las reparaciones no serían cubiertas por la garantía del vehículo. Nunca remolque el vehículo desde atrás.

No remolque el vehículo desde la parte trasera.

## Cuidado Apariencia

### Cuidado exterior

#### Seguros

Los seguros se lubrican en la fábrica. Use un agente de deshielo sólo cuando sea absolutamente necesario, y pida que engrasen los seguros después de usarlo. Vea *Líquidos y lubricantes recomendados* ⇨ 376.

#### Lavado del vehículo

Para conservar el acabado del vehículo, lávelo con frecuencia en un lugar con sombra.

#### Precaución

No use agentes de limpieza a base de petróleo, ácidos, o abrasivos ya que pueden dañar la pintura, metal, o partes de plástico del vehículo. Si ocurre daño al vehículo, no estaría cubierto por la garantía del

(Continúa)

#### Precaución (Continúa)

vehículo. Puede obtener los productos de limpieza aprobados en su concesionario. Siga todas las instrucciones del fabricante en cuanto al uso correcto del producto, las precauciones de seguridad necesarias y la forma adecuada de desechar cualquier producto para el cuidado del vehículo.

#### Precaución

Evite usar máquinas de alta presión a menos de 30 cm (12 pulg) de la superficie del vehículo. El uso de máquinas eléctricas que excedan de 8 274 kPa (1 200 psi) puede dar como resultado daños o desprendimiento de la pintura y calcomanías.

#### Precaución

No lave eléctricamente ninguno de los componentes debajo del cofre que tiene este símbolo .

Esto podría causar daño que no estaría cubierto por la garantía del vehículo.

Si usa un autolavado, siga las instrucciones del autolavado. El limpiaparabrisas y el limpiaparabrisas trasero, si está equipado, deben estar apagados. Retire cualquier accesorio que pueda estar dañado o interferir con el equipo del autolavado.

Enjuague bien el vehículo, antes y después de lavarlo, para eliminar por completo los agentes limpiadores. Si se permite que sequen sobre la superficie podrían causar manchas.

Seque el acabado con una gamuza suave y limpia o con una toalla completamente de algodón, para evitar rayones en la superficie y manchas de agua.

### Cuidados al acabado

La aplicación de materiales selladores o ceras posventa no se recomienda. Si se dañan las superficies pintadas, consulte a su distribuidor para evaluar y reparar el daño. Los materiales ajenos, como cloruro de calcio y otras sales, agentes para derretir hielo, aceite y alquitrán del camino, savia de los árboles, excremento de aves, sustancias químicas de chimeneas industriales, etc., pueden dañar el acabado del vehículo si permanecen sobre las superficies pintadas. Lave el vehículo tan pronto como sea posible. De ser necesario para eliminar materiales ajenos, use limpiadores no abrasivos marcados como seguros para superficies pintadas.

Se debería realizar ocasionalmente el encerado o pulido suave manual para retirar residuos del acabado de la pintura. Consulte a su distribuidor para conocer los productos de limpieza aprobados.

No aplique ceras o productos para pulir al plástico sin recubrimiento, vinilo, hule, calcomanías, imitación madera, o a la pintura plana, ya que puede ocurrir daño.

#### Precaución

La aplicación de compuestos con máquina o el pulido agresivo de un acabado de pintura bicapa pueden dañarlo. Use solamente ceras y pulidores no abrasivos fabricados para el acabado de pintura bicapa del vehículo.

Para que el acabado de la pintura se vea como nuevo, mantenga el vehículo dentro de una cochera o a cubierto, siempre que sea posible.

### Protección de molduras metálicas brillantes exteriores

#### Precaución

La falla en limpiar y proteger las molduras de metal brillantes puede resultar en un acabado blanco lechoso o picadura. Este daño no estaría cubierto por la garantía del vehículo.

Las molduras metálicas brillantes del vehículo son de aluminio, cromo, o acero inoxidable. Para prevenir daño siempre siga estas instrucciones de limpieza:

- Asegúrese que la moldura esté fría al tacto antes de aplicar cualquier solución de limpieza.
- Sólo use soluciones de limpieza aprobadas para aluminio, cromo, o acero inoxidable. Algunos limpiadores son altamente ácidos o contienen sustancias alcalinas y pueden dañar las molduras.



- Siempre diluya un limpiador concentrado de acuerdo con las instrucciones del fabricante.
- No use limpiadores que no estén diseñados para uso automotriz.
- Use una cera no abrasiva en el vehículo después del lavado para proteger y extender el acabado de la moldura.

### **Limpieza de lámparas/lentes exteriores, emblemas, calcomanías, y franjas**

Use solamente agua tibia o fría, un trapo suave y jabón para el lavado de autos para limpiar las lámparas y los cristales de las lámparas y lentes exteriores, emblemas, calcomanías y tiras. Siga las instrucciones de "Lavado del vehículo" anteriormente en esta sección.

Las cubiertas de las luces están hechas de plástico, y algunas tienen cubierta de protección UV. No las limpie cuando estén secas.

No utilice ninguno de los siguientes en las cubiertas de las luces:

- Agentes abrasivos o cáusticos.
- Líquidos lavadores y otros agentes limpiadores en concentraciones más altas que las sugeridas por el fabricante.
- Solventes, alcoholes, combustibles u otros limpiadores agresivos.
- Rascadores de hielo u otros artículos duros.
- Cubiertas decorativas posventa o cubiertas que no estén incluidas con el vehículo, mientras las luces estén encendidas, debido al exceso de calor que se genera.

### **Precaución**

No limpiar las luces de manera adecuada podría causar daños a las cubiertas, que no estarían cubiertas por la garantía del vehículo.

### **Precaución**

El uso de cera en rayas de acabado en negro brillante puede aumentar el nivel de brillo y crear un acabado no uniforme. Limpie las rayas de bajo brillo con jabón y agua solamente.

### **Admisión de aire**

Elimine los desechos de la admisión de aire, entre el cofre y el parabrisas, cuando lave el vehículo.

### **Hojas del limpia y lavaparabrisas**

Limpie el exterior del parabrisas con limpiador de cristales.

Limpie las plumas de hule con un trapo que no suelte pelusa o una toalla de papel mojada con líquido de lavado del parabrisas o un detergente suave. Lave el parabrisas perfectamente al limpiar las hojas de los limpiaparabrisas. Los insectos, la suciedad del camino, la savia y la acumulación

de tratamientos de lavado o cera del vehículo pueden provocar rayas de los limpiaparabrisas.

Reemplace las hojas de los limpiaparabrisas si están gastadas o dañadas. Las condiciones polvosas extremas, como arena, sal, y el calor, sol, nieve y hielo pueden causar daños.

### Tiras para intemperie

Aplique lubricante de cinta para intemperie sobre las cintas para intemperie para que duren más, sellen mejor, y no se adhieran o rechinen. Lubrique la cinta para intemperie por lo menos una vez al año. Los climas calientes y secos pueden requerir una aplicación más frecuente. Las marcas negras de material de goma en las superficies pintadas se pueden quitar frotando con un paño limpio. Vea *Líquidos y lubricantes recomendados* ⇨ 376.

### Llantas

Para limpiar las llantas use un cepillo duro y limpiador para llantas.

#### Precaución

El uso de productos con base de petróleo para abrillantar las llantas del vehículo puede dañar el acabado de la pintura y/o las llantas. Al aplicar abrillantador a las llantas, limpie siempre cualquier resto sobrante que haya caído sobre las superficies pintadas del vehículo.

### Ruedas y moldura de rueda

Utilice un trapo limpio y suave con jabón suave y agua para limpiar las llantas. Después de enjuagar perfectamente con agua limpia, seque con una toalla suave y limpia. Después puede aplicar cera.

#### Precaución

Las ruedas y otras molduras de rueda cromadas pueden dañarse si el vehículo no se lava después de conducir por caminos que

(Continúa)

#### Precaución (Continúa)

hayan sido rociados con cloruro de magnesio o cloruro de calcio. Estos se emplean en el tratamiento de diversas condiciones de los caminos, como polvo y hielo. Lave siempre las partes cromadas con agua y jabón después de la exposición a estos compuestos.

#### Precaución

Para evitar daño de superficie en las ruedas y moldura de rueda, no use jabones fuertes, pulidores abrasivos, limpiadores o cepillos. Sólo utilice los limpiadores aprobados por GM. No conduzca el vehículo a través de un autolavado automático que use cepillos de limpieza de llanta/rueda de carburo de silicona.

(Continúa)

**Precaución (Continúa)**

Podría causar daños cuya reparación no está cubierta por la garantía del vehículo.

**Sistema de frenos**

Inspeccione visualmente las líneas de freno y mangueras para el buen enganche, la unión, fugas, grietas, rozaduras, etc Inspeccione las pastillas de freno de disco para desgaste y el estado de la superficie de rotores. Inspeccione los forros de freno de tambor / zapatos de desgaste o grietas. Inspeccione todas las demás partes del freno.

**Componentes de la dirección, suspensión y chasis**

Inspeccione visualmente los componentes de la dirección, suspensión y chasis en busca de daños o partes sueltas o faltantes, o señales de desgaste al menos una vez al año.

Inspeccione la dirección hidráulica para comprobar si está correctamente unida, sus conexiones, y buscar si hay ataduras, fugas, grietas o desgaste, etc.

Compruebe constantemente las botas de unión y los sellos de los ejes en busca de fugas.

**Lubricación de los componentes de la carrocería**

Lubrique todos los cilindros de seguros de llave, bisagras del cofre, bisagras de la puerta trasera, y las bisagras de la puerta de combustible de acero a menos que los componentes sean de plástico. Aplique grasa de silicona a las cintas para intemperie con un trapo limpio para que éstas duren más, sellen mejor y no se peguen ni rechinen.

**Mantenimiento de la carrocería**

Por lo menos dos veces al año, en primavera y otoño, use agua simple para lavar cualquier material corrosivo de la carrocería inferior.

Tenga cuidado de limpiar cuidadosamente cualquier área donde pueda acumularse el lodo u otros desechos.

No lave a presión directamente la caja de transferencia y/o los sellos de salida del eje delantero/trasero. El agua a alta presión puede retirar los sellos y contaminar el fluido. El fluido contaminado disminuirá la vida de la caja de transferencia y/o los ejes y se debe reemplazar.

**Daño lámina metálica**

Si el vehículo se daña y requiere reparación o el reemplazo de láminas metálicas, asegúrese de que el taller de hojalatería aplique material anticorrosión a las partes reparadas o reemplazadas, para restaurar la protección contra la corrosión.

Las partes de reemplazo del fabricante original brindarán protección contra la corrosión, al mismo tiempo que se conserva la garantía del vehículo.

### **Daño acabado**

Repare con prontitud las rayaduras y peladuras de pintura menores con los materiales de retoque disponibles en su distribuidor para evitar la corrosión. Los daños del acabado que cubren áreas grandes pueden corregirse en el taller de hojalatería y pintura de su distribuidor.

### **Manchado pintura química**

Los contaminantes del aire pueden caer sobre el vehículo y dañar las superficies pintadas, causando decoloraciones en forma de anillo, manchas y pequeños puntos oscuros irregulares en la superficie pintada. Vea "Cuidado de acabado" previamente en esta sección.

### **Cuidado interior**

Para evitar abrasiones por partículas de polvo, limpie el interior del vehículo regularmente. Quite inmediatamente la tierra. Los periódicos o vestimenta oscura puede transferir color al interior del vehículo.

Utilice un cepillo de cerdas suaves para quitar el polvo de las perillas y hendiduras del tablero de instrumentos. Utilizando una solución de jabón suave, retire inmediatamente todas las cremas para manos, protectores solares y repelentes de insectos de todas las superficies interiores para evitar que resulten dañadas permanentemente.

Utilice limpiadores diseñados específicamente para las superficies a limpiar, para evitar daños permanentes. Aplica todos los limpiadores directamente al paño limpiador. No rocíe limpiadores en ningún interruptor o control. Retire los limpiadores rápidamente.

Antes de usar los limpiadores, lea y siga todas las instrucciones de seguridad indicadas en la etiqueta. Mientras limpia el interior, abra las puertas y ventanas para tener ventilación adecuada.

Para evitar daños, no limpie el interior empleando los siguientes limpiadores o técnicas:

- Nunca utilice navajas ni ningún otro objeto afilado para eliminar la suciedad de ninguna superficie interior.
- Nunca utilice cepillos con cerdas duras.
- Nunca frote las superficies de manera agresiva o con demasiada presión.
- No utilice detergentes de lavandería o lavaplatos con desengrasantes. Para los limpiadores líquidos, use aproximadamente 20 gotas por cada 3.8L (1 galón) de agua. Una solución de jabón concentrada creará rayas y atraerá suciedad. No use soluciones que contengan jabones fuertes o cáusticos.
- Al limpiar la tapicería, no la empape.
- No utilice solventes o limpiadores que contengan solventes.

**Vidrio interior**

Para limpiarlo, utilice una tela suave con agua. Limpie los rastros de agua con un trapo seco. Si es necesario, use un limpiador de vidrio comercial después de limpiar únicamente con agua.

**Precaución**

Para prevenir rayones, nunca use limpiadores abrasivos sobre el cristal del automóvil. Los limpiadores abrasivos o la limpieza agresiva pueden dañar el desempañador de la ventana trasera.

Limpiar el parabrisas con agua durante los primeros tres o seis meses de posesión reducirá la tendencia al empañamiento.

**Cubiertas de las bocinas**

Limpie suavemente con aspiradora las cubiertas de las bocinas, de manera que las bocinas no se dañen. Limpie las manchas con agua y un jabón suave.

**Molduras recubiertas**

Se deben limpiar las molduras recubiertas.

- Cuando estén ligeramente manchadas, límpielas con una esponja o un trapo suave, que no suelte pelusa mojados con agua.
- Cuando estén muy manchadas, use agua jabonosa tibia.

**Tela/Alfombra/Ante**

Inicie aspirando la superficie, utilizando un accesorio con cepillo suave. Si utiliza un accesorio de cepillo de aspirar giratorio, utilícelo sólo en los tapetes del piso. Antes de limpiar, retire suavemente tanta suciedad como sea posible:

- Seque los líquidos presionándolos con una toalla de papel. Continúe presionando hasta que no pueda quitarse más líquido.
- Para manchas sólidas, quite la mayor cantidad de residuos posible antes de aspirar.

Para limpiar:

1. Empape un trapo limpio, que no suelte pelusa con agua corriente. Se recomienda un trapo de microfibra para evitar la transferencia de pelusas a la tela o la alfombra.
2. Retire el exceso de humedad exprimiendo el trapo hasta que ya no caigan gotas.
3. Empiece en el borde exterior de la mancha y suavemente frote hacia el centro. Doble la tela de limpieza a un área limpia con frecuencia para prevenir forzar la suciedad dentro de la tela.

4. Continúe frotando con cuidado el área manchada hasta que ya no se transfiera la mancha al trapo.
5. Si no se retira por completo la suciedad, use una solución de jabón suave seguida únicamente por agua simple.

Si no se puede quitar la mancha completamente, podría ser necesario usar un quitamanchas o limpiador comercial. Antes de usar un limpiador de tapicería o un eliminador de manchas disponible comercialmente, pruébelo en una pequeña área oculta para verificar la estabilidad del color. Si se forma un anillo, limpie toda la tela o tapete.

Después de limpiar, use una toalla de papel para secar el exceso de humedad.

### **Limpieza de superficies de alto brillo y de las pantallas de radio y de información del vehículo**

Use una tela de microfibra en superficies de alto brillo o en las pantallas del vehículo. Primero, use un cepillo de cerdas suaves para retirar la suciedad que pueda rayar la superficie. Después limpie suavemente con una tela de microfibra. Nunca utilice limpiadores de ventanas o solventes.

Periódicamente lave a mano el paño de microfibra por separado, utilizando un jabón suave. No utilice cloro ni suavizante de telas. Lave a fondo y seque con aire antes del siguiente uso.

#### **Precaución**

No sujete un dispositivo con ventosa al desplegado. Esto podría causar daño que no estaría cubierto por la garantía del vehículo.

### **Tablero de instrumentos, piel, vinilo, otras superficies de plástico, superficies pintadas de bajo brillo, y superficies de madera natural de poro abierto**

Utilice un trapo de microfibra suave mojado con agua para quitar el polvo y soltar la mugre. Para una limpieza más profunda, utilice un trapo de microfibra suave humedecido con una solución de jabón suave.

#### **Precaución**

Empapar o satura la piel, en especial piel perforada, así como otras superficies interiores, puede causar un daño permanente. Limpie el exceso de humedad de estas superficies después de limpiar y permita que sequen por sí solas. Nunca utilice calor, vapor, o removedores de manchas. No use limpiadores que contengan silicón o productos a base de cera. Los limpiadores

(Continúa)

**Precaución (Continúa)**

que contienen estos solventes pueden cambiar permanentemente la apariencia y sensación de la piel o molduras suaves y no se recomiendan.

No utilice limpiadores que aumenten el brillo, especialmente en el tablero de instrumentos. El brillo reflejado podría reducir la visibilidad a través del parabrisas bajo ciertas condiciones.

**Precaución**

El uso de desodorantes de aire puede causar daño permanente a las superficies de plástico y pintadas. Si un desodorante de aire entra en contacto con la superficie de plástico o pintada en el vehículo, séquelo de inmediato y limpie con una tela suave humedecida con una

(Continúa)

**Precaución (Continúa)**

solución de jabón suave. El daño causado por desodorantes de aire no estará cubierto por la garantía del vehículo.

**Cubierta de carga y red de comodidad**

Si está equipado, lave con agua tibia y un detergente suave. No use blanqueadores con cloro. Enjuague con agua fría, y luego seque por completo.

**Cuidado de los cinturones de seguridad**

Mantenga los cinturones limpios y secos.

** Advertencia**

No blanquee ni tiña el tejido del cinturón de seguridad. Eso puede debilitar el tejido severamente. En una colisión pueden no ser

(Continúa)

**Advertencia (Continúa)**

capaces de proporcionar la protección adecuada. Limpie y enjuague el tejido del cinturón de seguridad solamente con jabón suave y agua templada. Permita que el tejido se seque.

**Tapetes**** Advertencia**

Si un tapete es de tamaño incorrecto o no es instalado adecuadamente, puede interferir con los pedales. La interferencia con los pedales puede provocar aceleración no intencional y/o distancias de frenado mayores que pueden provocar choques y lesiones. Asegúrese que el tapete no interfiera con los pedales.

Siga estas directrices para el uso adecuado de los tapetes.

- Los tapetes incluidos como equipo original fueron diseñados para su vehículo. Si los tapetes requieren ser sustituidos, se recomienda la compra de tapetes certificados por GM. Los tapetes ajenos a GM pudieran no encajar apropiadamente y pudieran interferir con los pedales del acelerador o freno. Siempre verifique que los tapetes no interfieran con los pedales.
- No utilice un tapete para el piso si el vehículo no cuenta con un sujetador de tapete del lado del conductor.
- Use los tapetes con el lado correcto hacia arriba. No los voltee.
- No coloque nada sobre el tapete del lado del conductor.
- Utilice solo un tapete en el lado del conductor.
- No coloque un tapete sobre otro.

El tapete del lado del conductor se mantiene en su sitio gracias a un retén tipo botón.

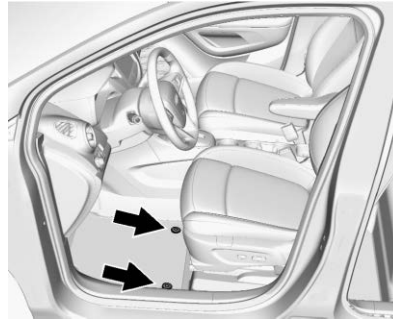

### **Cómo quitar y colocar los tapetes**

1. Tire hacia arriba de la parte trasera del tapete para desacoplar los retenes y retire el tapete.
2. Vuelva a colocarlo alineando las aberturas del retén del tapete sobre los retenes y presione el tapete para que entre en su sitio.

3. Asegúrese de que el tapete quede fijo en su sitio. Asegúrese de que el tapete no interfiera con los pedales.



## Servicio y mantenimiento

### Información general

Información general ..... 368

### Programa de mantenimiento

Programa de mantenimiento ..... 370

### Servicios para aplicaciones especiales

Servicios para aplicaciones especiales ..... 372

### Mantenimiento y cuidados adicionales

Mantenimiento y cuidados adicionales ..... 373

### Líquidos, lubricantes y partes recomendadas

Líquidos y lubricantes recomendados ..... 376

Refacciones de mantenimiento ..... 377

## Información general

Su vehículo representa una inversión importante. Esta sección describe el mantenimiento requerido para el vehículo. Siga esta programación para ayudar a proteger su vehículo contra gastos de mantenimiento mayores debidos a la negligencia o mantenimiento inadecuado. También podría ayudar a mantener el valor del vehículo al venderlo. Es responsabilidad del propietario realizar todos los servicios de mantenimiento.

Su distribuidor cuenta con técnicos especializados que pueden realizar el mantenimiento adecuado utilizando partes genuinas de repuesto. También cuenta con herramientas y equipos actualizados para obtener diagnósticos rápidos y precisos. Muchos distribuidores incluso cuentan con horario extendido los sábados, transporte de cortesía y programación de citas en línea para ayudarle con sus necesidades de servicio.

Su distribuidor reconoce la importancia de brindarle servicios de mantenimiento y reparaciones a un precio competitivo. Con técnicos especializados, el distribuidor es a quien debe acudir para mantenimiento de rutina como cambios de aceite y rotaciones de llantas, así como artículos de mantenimiento adicionales como llantas, frenos, baterías y plumas limpiaparabrisas.

### Precaución

Los daños causados por mantenimiento inadecuado podrían conllevar reparaciones costosas, que podrían no estar cubiertas por la garantía del vehículo. Los intervalos de mantenimiento, verificaciones, inspecciones, niveles de fluidos y lubricantes son importantes para mantener este vehículo en buenas condiciones de operación.

(Continúa)

**Precaución (Continúa)**

No realice lavados químicos no aprobados por GM en el vehículo. El uso de lavados, solventes, limpiadores, o lubricantes que no estén aprobados por GM podría dañar el vehículo, y requerir reparaciones costosas que no están cubiertas por la garantía del vehículo.

La rotación de llantas y los servicios requeridos son responsabilidad del propietario del vehículo. Se recomienda llevar su vehículo al distribuidor para que se realicen estos servicios cada 12,000 km/ 7,500 millas. El mantenimiento adecuado del vehículo ayuda a mantener el vehículo en buenas condiciones de operación, mejora la economía de combustible y reduce las emisiones.

Debido a las diversas formas en que la gente usa los vehículos, las necesidades de mantenimiento también varían. Podría requerir

revisiones y servicios más a menudo. Los servicios adicionales requeridos - normales son para vehículos que:

- Llevan pasajeros y carga dentro de los límites recomendados en la etiqueta de Información de Llantas y Carga. Consulte *Límites de carga del vehículo* ⇨ 215.
- Se conducen sobre superficies de caminos razonables, dentro de los límites legales de manejo.
- Usan el combustible recomendado. Consulte *Combustible recomendado* ⇨ 261.

Consulte la información en la tabla de servicios de mantenimiento adicionales - normales requeridos.

Los servicios adicionales requeridos - severos son para vehículos que:

- Se conducen principalmente en tráfico pesado o climas cálidos.
- Se manejan normalmente sobre terrenos empinados o montañosos.

- Jalkan un remolque con frecuencia.
- Se usan para manejo de alta velocidad o competitivo.
- Se usan como vehículos de taxi, policía o servicio de entregas.

Consulte la información en la tabla de servicios de mantenimiento adicionales - severos requeridos.



**Advertencia**

El realizar trabajos de mantenimiento puede ser peligroso y causar lesiones graves. Sólo realice el trabajo de mantenimiento si cuenta con la información, herramientas y equipos adecuados. Si no cuenta con ellos, acuda con su distribuidor o concesionario para que un técnico capacitado haga el trabajo. Consulte *Hacer su propio trabajo de servicio* ⇨ 269.

## Programa de mantenimiento

El plan de servicio para su vehículo está disponible en la Póliza de Garantía y Programa de Mantenimiento.

### Revisiones y servicios del propietario

#### Al recargar combustible

- Compruebe el nivel de aceite del motor. Consulte *Aceite del Motor* ⇨ 277.

#### Una vez al mes

- Compruebe la presión de inflado de las llantas. Consulte *Presión de llantas* ⇨ 327.
- Inspeccione el desgaste de las llantas. Consulte *Inspección de las llantas* ⇨ 333.
- Compruebe el nivel del líquido de lavado del parabrisas. Consulte *Líquido de lavado* ⇨ 292.

### Cambio de aceite del motor

Cuando se muestra el mensaje DIC  % CHANGE (Cambie pronto el aceite del motor) en el centro de información del conductor (DIC), cambie el aceite y el filtro dentro de los siguientes 1 000 km/600 millas. Cuando se conduce bajo las mejores condiciones, el sistema de duración del aceite del motor puede no indicar que el vehículo requiera servicio hasta por un año. El aceite del motor y el filtro deben cambiarse al menos una vez al año, y el sistema de duración del aceite deberá reiniciarse. Un técnico calificado en su distribuidor puede realizar este trabajo. Si el sistema de duración del aceite del motor se reinicia accidentalmente, dé servicio al vehículo durante los próximos 5,000 km/3,000 millas a partir del último servicio. Reinicie el sistema de duración del aceite siempre que se cambie el aceite. Consulte *Sistema de duración del aceite del motor* ⇨ 280.

### Desecante de aire acondicionado (Reemplazar cada siete años)

El sistema de aire acondicionado requiere mantenimiento cada siete años. Este servicio requiere el reemplazo del desecante para ayudar a la longevidad y a la operación eficiente del sistema de aire acondicionado. Este servicio puede ser complejo. Visite a su distribuidor.

### Rotación de las llantas y servicios requeridos cada 12,000 km/7,500 millas

Rote las llantas, si se recomienda para el vehículo, y realice los siguientes servicios. Consulte *Rotación de la llanta* ⇨ 333.

- Compruebe el nivel de aceite del motor y el porcentaje de vida del aceite. Si se requiere, cambie el aceite y el filtro, y reinicie el sistema de vida útil del aceite. Consulte *Aceite del Motor* ⇨ 277 y *Sistema de duración del aceite del motor* ⇨ 280.

- Compruebe el nivel de refrigerante del motor. Consulte *Sistema de enfriamiento* ⇨ 284.
- Revise las mangueras y conexiones del sistema de enfriamiento del motor.
- Compruebe el nivel del líquido de lavado del parabrisas. Consulte *Líquido de lavado* ⇨ 292.
- Compruebe la presión de inflado de las llantas. Consulte *Presión de llantas* ⇨ 327.
- Inspeccione el desgaste de las llantas. Consulte *Inspección de las llantas* ⇨ 333.
- Compruebe visualmente si hay fugas de líquidos.
- Revise el filtro del depurador de aire del motor. Consulte *Depurador/filtro de aire motor* ⇨ 283.
- Inspeccione el sistema de frenos. Consulte *Cuidado exterior* ⇨ 358.
- Revise visualmente los componentes de la dirección, suspensión y del chasis respecto a daño, incluyendo grietas o desgarres en las fundas de hule, partes sueltas o faltantes, o señales de desgaste por lo menos una vez al año. Consulte *Cuidado exterior* ⇨ 358.
- Inspeccione si la dirección hidráulica está bien sujeta, si tiene conexiones, atascamientos, fugas, grietas, rozaduras, etc.
- Revise visualmente los medios ejes y ejes de impulso respecto a desgaste excesivo, fugas de lubricante, y/o daño incluyendo: abolladuras o grietas de tubo, holgura de junta de velocidad constante o junta universal, fundas agrietadas o faltantes, sujetadores de funda sueltos o faltantes, holgura excesiva de cojinete central, sujetadores sueltos o faltantes, y fugas de sello del eje.
- Compruebe los componentes del sistema de sujeción. Consulte *Revisión del sistema de seguridad* ⇨ 80.
- Inspeccione visualmente el sistema de combustible en busca de daños o fugas.
- Inspeccione visualmente el sistema de escape y los escudos de calor en busca de partes dañadas o sueltas.
- Lubrique los componentes de la carrocería. Consulte *Cuidado exterior* ⇨ 358.
- Compruebe el interruptor de ignición. Consulte *Revisión del interruptor del motor de arranque* ⇨ 296.
- Compruebe la función de control de bloqueo de la transmisión automática. Consulte *Revisión de la función de control del bloqueo de cambio de la transmisión automática* ⇨ 297.

- Compruebe el bloqueo de ignición de la transmisión. Consulte *Revisión del bloqueo de la transmisión del encendido* ⇨ 297.
- Compruebe el freno de estacionamiento y el mecanismo de estacionamiento de la transmisión automática. Consulte *Revisión del freno y el mecanismo de estacionamiento P (estacionamiento)* ⇨ 298.
- Compruebe el pedal del acelerador para detectar daños, exceso de esfuerzo o amarre. Sustituya si es necesario.

- Inspeccione visualmente el actuador neumático, en busca de desgaste, grietas u otros daños. Revise la capacidad para abrir completamente del actuador. Si la capacidad para mantener abierto es baja, dé servicio al puntal neumático. Consulte *Puntal(es) neumáticos* ⇨ 300.
- Inspeccione el riel y el sello del techo corredizo, si aplica. Consulte *Quemacocos* ⇨ 58.

### Servicios para aplicaciones especiales

- Sólo vehículos de uso comercial severo: Lubrique los componentes del chasis en cada cambio de aceite.
- Pida que se realice el servicio de lavado debajo de la carrocería. Vea "Mantenimiento de la carrocería" en *Cuidado exterior* ⇨ 358.

## Mantenimiento y cuidados adicionales

Su vehículo representa una inversión importante y cuidarlo de manera adecuada puede ayudarle a evitar futuras reparaciones costosas. Para mantener el desempeño del vehículo, es posible que requiera servicios de mantenimiento adicionales.

Se recomienda que su distribuidor realice estos servicios; sus técnicos especializados conocen mejor que nadie su vehículo. Su distribuidor también puede realizar una evaluación exhaustiva con una inspección multi puntos para recomendar el momento en que su vehículo requiera atención.

La siguiente lista tiene la intención de explicar los servicios y las condiciones que deben buscarse, que indican que se requiere un servicio.

### Batería

La batería de 12 voltios suministra energía para arrancar el motor y operar los accesorios eléctricos adicionales.

- Para evitar fallas al arrancar el vehículo, mantenga la batería con energía para arrancar completa.
- Los técnicos especializados del distribuidor cuentan con equipos de diagnóstico para probar la batería y asegurar que los cables y conexiones estén libres de corrosión.

### Bandas

- Si las bandas suenan o muestran señales de cuarteaduras o roturas podrían requerir un cambio.
- Los técnicos capacitados del distribuidor tienen acceso a herramientas y equipo para revisar las bandas y recomendar el ajuste y reemplazo cuando sea necesario.

### Frenos

Los frenos detienen el vehículo, y son cruciales para una conducción segura.

- Las señales de desgaste de los frenos incluyen sonidos de chirridos, abrasión o rechinidos, o dificultad para detener el vehículo.
- Los técnicos especializados tienen acceso a herramientas y equipo para inspeccionar los frenos y recomendar piezas de alta calidad diseñadas para el vehículo.

### Líquidos

Los niveles adecuados de líquidos y los líquidos adecuados protegen los sistemas y componentes del vehículo. Consulte *Líquidos y lubricantes recomendados* ⇨ 376 para conocer los líquidos aprobados por GM.

- Se deben revisar los niveles de aceite del motor y del líquido limpiaparabrisas cada vez que se rellena el tanque de combustible.
- Las luces del tablero de instrumentos podrían encenderse para indicar que los líquidos tienen un nivel bajo y que necesitan rellenarse.

### Mangueras

Las mangueras transportan los líquidos y debe inspeccionarse regularmente en busca de roturas o fugas. Con una inspección multi puntos, su distribuidor puede inspeccionar las mangueras y advertirle si se requiere algún reemplazo.

### Luces

Es importante que los faros, luces traseras y luces de freno estén en buen funcionamiento para poder ver y ser visto en el camino.

- Las señales de que los faros necesitan atención incluyen atenuación, falta de encendido,

roturas o daños. Las luces de freno necesitan revisarse periódicamente para asegurar que encienden al frenar.

- Con una inspección multi puntos, su distribuidor puede comprobar las luces y anotar cualquier preocupación.

### Amortiguadores y suspensión

Los amortiguadores y la suspensión ayudan a controlar el vehículo para una conducción más pareja.

- Las señales de desgaste incluyen vibración del volante, rebote o balanceo al frenar, mayor distancia de frenado o desgaste disperejo de las llantas.
- Como parte de la inspección multi puntos, los técnicos especializados pueden inspeccionar visualmente los amortiguadores y la suspensión en busca de fugas, sellos rotos o daños, y pueden avisar cuando requieran servicio.

### Llantas

Las llantas deben estar debidamente infladas, rotadas y balanceadas. El dar buen mantenimiento a las llantas puede ahorrar dinero y combustible, y reduce el riesgo de falla en las mismas.

- Las señales de que las llantas necesitan reemplazarse incluyen tres o más indicadores de desgaste visibles, el ver cordones o tela a través del hule, cuarteaduras o cortadas en el dibujo o en la pared lateral, o algún bulto en la llanta.
- Los técnicos especializados del distribuidor pueden inspeccionar y recomendar las llantas adecuadas. Su distribuidor también puede proveer servicios de balanceo y llantas para asegurar una operación adecuada del vehículo a cualquier velocidad. Su distribuidor vende y da servicio a llantas de marcas conocidas.

### Cuidado del vehículo

Para ayudar a mantener el aspecto del vehículo nuevo, puede obtener productos para su cuidado en su distribuidor. Para información sobre como limpiar y proteger el interior y exterior del vehículo consulte *Cuidado interior* ⇨ 363 y *Cuidado exterior* ⇨ 358.

### Alineación de las llantas

La alineación de las llantas es vital para asegurar que las llantas tengan un desgaste y desempeño óptimos.

- Las señales de que requieren alineación pueden incluir jalarse hacia un lado, manejo inadecuado del vehículo o desgaste inusual de las llantas.
- Su distribuidor cuenta con el equipo adecuado para asegurar la alineación adecuada de las llantas.

### Parabrisas

Por seguridad, apariencia y para tener una mejor visión, mantenga el parabrisas limpio.

- Las señales de desgaste incluyen rayones, cuarteaduras y astillados.
- Los técnicos especializados del distribuidor pueden inspeccionar el parabrisas y recomendar el reemplazo adecuado si es necesario.

### Plumas limpiadoras

Las plumas limpiaparabrisas necesitan limpiarse y mantenerse en buen estado para proporcionar una buena visión.

- Las señales de desgaste incluyen el dejar marcas, no limpiar todo el parabrisas o hule roto o desgastado.
- Los técnicos especializados pueden comprobar las plumas del limpiaparabrisas y reemplazarlas cuando sea necesario.



## Líquidos, lubricantes y partes recomendadas

### Líquidos y lubricantes recomendados

Uso	Líquido/lubricante
Aceite de motor	Aceite de motor que cumpla la especificación dexos1 del grado de viscosidad SAE adecuado. Se recomienda ACDelco dexos1 totalmente sintético. Consulte <i>Aceite del Motor</i> ⇨ 277.
Refrigerante del motor	Mezclar 50/50 de agua potable limpia y refrigerante DEX-COOL. Consulte <i>Sistema de enfriamiento</i> ⇨ 284.
Sistema de frenos/embrague hidráulicos (Vehículos con líquido de frenos DOT 3)	Líquido de freno hidráulico DOT 3 (No. parte GM 19353126, en Canadá 19353127). Consulte <i>Líquido de frenos</i> ⇨ 294.
Sistema de frenos/embrague hidráulicos (Vehículos con líquido de frenos DOT 4)	Líquido de freno hidráulico DOT 4 (No. parte GM 19299570, en Canadá 19299571). Consulte <i>Líquido de frenos</i> ⇨ 294.
Líquido Lavaparabrisas	Fluido del lavaparabrisas automotriz que cumpla con los requerimientos regionales de protección contra congelación.
Sistema de dirección hidráulica asistida	Líquido de transmisión automática DEXRON-VI.
Transmisión automática	Líquido de transmisión automática DEXRON-VI.
Transmisión manual	Líquido para transmisión manual (No. parte GM 19259104, en Canadá 19259105).

Uso	Líquido/lubricante
Caja de transferencia (Tracción en las todas ruedas)	Líquido de la caja de transferencia (No. de parte de GM 19256084, en Canadá 19256085).
Ensamble de cerrojo de cofre, cerrojo secundario, pivotes, ancla de resorte y trinquete de liberación	Aerosol lubricante Lubriplate (No. parte GM 89021668, en Canadá 89021674) o lubricante que cumpla con los requisitos de NLGI #2, Categoría LB o GC-LB.
Cilindros de seguro de llave, cofre y bisagras de puerta	Lubricante multusos, Superlube (No. parte GM 12346241, en Canadá 10953474).
Acondicionamiento de cinta para intemperie	Lubricante de cinta para intemperie (No. de parte GM 3634770, en Canadá 10953518) o equivalente.

## Refacciones de mantenimiento

Las partes de repuesto identificadas abajo por nombre, número de parte o especificación se pueden obtener con su distribuidor.

Parte	Núm. de Parte GM	Núm. de Parte ACDelco
Depurador/filtro de aire motor	95021102	A3184C
Filtro de aceite del motor		
Motor L4 de 1.4L (LUV) (1)	55594651/25195785	PF2257G/PF2263G
Motor L4 de 1.4L (LE2)	12683286	PF64
Motor L4 de 1.8L (1)	55594651/25195785	PF2257G/PF2263G

**378 Servicio y mantenimiento**

Parte	Núm. de Parte GM	Núm. de Parte ACDelco
Filtro de aire del habitáculo	13271190	CF181
Bujías		
Motor L4 de 1.4L (LUV)	55585517	41-121
Motor L4 de 1.4L (LE2)	12673527	41-153
Motor 1.8 L L4	25193473	-
Plumas limpiadoras		
Lado del conductor - 65.0 cm (25.6 pulgadas)	94531969	-
Lado del pasajero - 38.0 cm (15.0 pulgadas)	95915127	-
Trasera: 26.5 cm (10.4 pulg)	95915137	-
<b>Nota al calce:</b> (1) El filtro de aceite Hengst (55594651/PF2257G) y el filtro de aceite UFI (25195785/PF2263G) no son intercambiables.		

## Datos técnicos

### Identificación del Vehículo

Número de Identificación del Vehículo (VIN) .....	379
Etiqueta de identificación de las partes de servicio .....	379

### Datos del vehículo

Capacidades/ especificaciones .....	380
Ruta banda del motor .....	382

## Identificación del Vehículo

### Número de Identificación del Vehículo (VIN)



El identificador legal se encuentra en la esquina delantera del tablero de instrumentos, en el lado del conductor del vehículo. Se puede ver a través del parabrisas desde fuera del vehículo. El Número de identificación del vehículo (NIV) también aparece en el Certificado del Vehículo y en las etiquetas de Partes de Servicio y certificado del título y registro.

### Identificación Motor

El octavo carácter en el NIV corresponde al código del motor. El código identifica el motor del

vehículo, sus especificaciones y partes de repuesto. Consulte "Especificaciones del motor" bajo *Capacidades/especificaciones* ⇨ 380 para el código del motor del vehículo.

### Etiqueta de identificación de las partes de servicio

Puede haber una etiqueta en el interior del área del compartimiento trasero, que contiene la siguiente información:

- Número de Identificación del Vehículo (NIV).
- Designación del modelo.
- Información de la pintura.
- Opciones de producción y equipos especiales.

Si no hay etiqueta, hay un código de barras en la etiqueta de certificación en el pilar central (B) para escanear esta misma información.

## Datos del vehículo

### Capacidades/especificaciones

Las siguientes capacidades aproximadas se dan en unidades métricas y sus conversiones en unidades inglesas. Consulte *Líquidos y lubricantes recomendados* ⇨ 376 para más información.

Aplicación	Capacidades	
	Unidades métricas	Inglés
Refrigerante del aire acondicionado	Para conocer el tipo y la cantidad de carga del refrigerante del sistema de aire acondicionado, consulte la etiqueta del refrigerante ubicada bajo el cofre. Consulte a su distribuidor para más información.	
Sistema de enfriamiento		
Motor 1.4 L L4	7.3 L	7.7 qt
Motor 1.8 L L4	6.3 L	6.7 qt
Aceite del motor con filtro		
Motor 1.4 L L4	4.0 L	4.2 qt
Motor 1.8 L L4	4.5 L	4.8 qt
Tanque de combustible	53 L	14 gal
Caja de transferencia	0.35 L	0.36 qt
Par de la tuerca de la rueda	140 N•m	100 lbs pie

Aplicación	Capacidades	
	Unidades métricas	Inglés
<p>Todas las capacidades son aproximadas. Al agregar, cerciórese de llenar al nivel aproximado, conforme a las recomendaciones de este manual. Vuelva a verificar el nivel del fluido después de llenar.</p>		

### Especificaciones del motor

Motor	Código NIV	Transmisión	Calibración de la bujía
Motor 1.4L L4 (LUV)	B	Automática	0.60–0.70 mm (0.024–0.028 pulg)
Motor 1.4L L4 (LE2)	M	Automática	0.60–0.70 mm (0.024–0.028 pulg)
Motor 1.8 L L4	E	Automático y Manual	0.9 mm (0.035 pulg.)

Ruta banda del motor

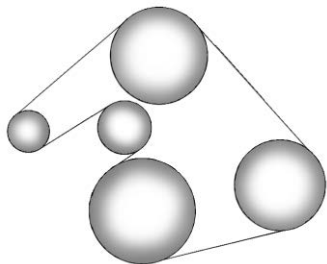

Motor 1.4L L4 (LUV)

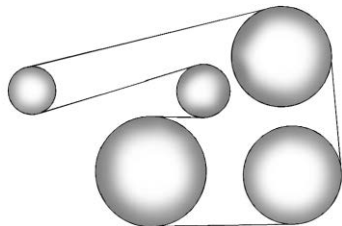

Motor 1.8 L L4 (con aire acondicionado)

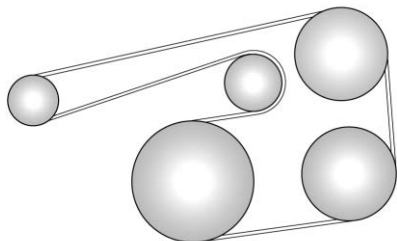

Motor 1.4L L4 (LE2)

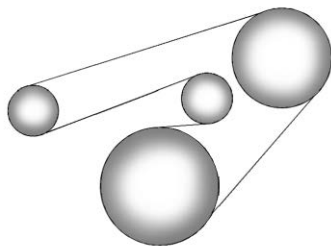

Motor 1.8 L L4 (sin aire acondicionado)

## Información al cliente

### Información al cliente

Procedimiento de Satisfacción al Cliente .....	383
Oficinas de atención al cliente .....	384
Centro en línea del propietario .....	385
Programa de Asistencia en el Camino .....	385
Declaración de frecuencia de radio .....	389

### Elaboración de informes sobre defectos de seguridad

Cómo informar defectos de seguridad a General Motors .....	389
--	-----

### Grabación de datos y privacidad del vehículo

Registro y privacidad de los datos del vehículo .....	390
Grabadoras de datos eventos .....	390
OnStar .....	391

## Información al cliente

### Procedimiento de Satisfacción al Cliente

#### Garantía extendida



¿Aceptó el plan de garantía extendida? General Motors recomienda este plan para complementar la garantía incluida en la compra del nuevo vehículo.

Visite a su distribuidor para obtener más detalles.

### Procedimiento de asistencia al cliente

La satisfacción y preferencia de los clientes son muy importantes para su distribuidor y General Motors.

En una situación normal, cualquier problema con la transacción, venta o uso del vehículo debe ser manejado por los departamentos de ventas o servicio de su distribuidor. Empero, reconocemos que a pesar de las buenas intenciones de todas las partes involucradas, a veces puede ocurrir un malentendido.

Si tiene algún problema que no haya sido manejado en forma satisfactoria por los medios normales, le sugerimos los pasos siguientes:

#### PASO UNO

Explique su caso al agente de servicio de su distribuidor, gerente de servicio, agente de ventas del distribuidor, o gerente de ventas, dependiendo de su caso.



## 384 Información al cliente

Asegúrese que todos tengan la información necesaria. Ellos están interesados en su satisfacción continua.

### PASO DOS

Si no está satisfecho, contacte al gerente general o al propietario del distribuidor para solicitar su ayuda. Si no pueden ayudarle a resolver su caso, solicíteles que lo pongan en contacto con las personas adecuadas en General Motors para obtener ayuda, si es necesario.

### PASO TRES

Si su caso no es resuelto en un plazo de tiempo razonable por su distribuidor, por favor llame al Centro de atención al (CAC) de General Motors, y proporcione la información siguiente:

- Nombre
- Dirección
- Número telefónico
- Año modelo
- Marca

- Número de identificación del vehículo (VIN)
- Kilometraje
- Fecha de entrega
- Descripción del problema
- Nombre del distribuidor
- Dirección del distribuidor

Vea *Oficinas de atención al cliente* ⇨ 384.

### Oficinas de atención al cliente

Para contactar el Centro de Atención a Clientes (CAC), use los números de teléfono que se listan en esta sección. La asistencia a clientes está disponible de lunes a viernes, de 08:00 a 20:00 horas, y los sábados de 09:00 a 15:00 horas.

Si tiene preguntas, puede enviar correos electrónicos al Centro de Atención a Clientes (CAC) a: [asistencia.gmmexico@gm.com](mailto:asistencia.gmmexico@gm.com).

### México

01-800-466-0811

### Estados Unidos

1-800-222-1020

### Canadá

1-800-268-6800

### Costa Rica

0-800-052-1646

### Guatemala

1-800-835-0436

### Panamá

00-800-052-1479

### República Dominicana

1-888-760-1991

### Nicaragua

00-1800-226-0510

### Honduras

800-2791-9097

## Otros países de Centro América y el Caribe

52-722-2360680

## Centro en línea del propietario

### Experiencia de propietario en línea [my.chevrolet.com.mx](http://my.chevrolet.com.mx)

El Centro de Propietario no está disponible para ninguno de los países en la región de Centro América y el Caribe.

La experiencia del propietario en línea de Chevrolet permite la interacción con Chevrolet y mantiene información importante específica del vehículo en un lugar.

### Beneficios de la membresía

 : Descargue los manuales del propietario y vea vídeos prácticos específicos del vehículo.

 : Ver horarios de mantenimiento, alertas e Información de diagnóstico del vehículo. Programación de citas para servicio.

 : Vea e imprima los registros de servicio grabados automáticamente.

 : Seleccione un distribuidor preferido y vea las ubicaciones, mapas, números telefónicos, y horarios.

 : Rastree la información de garantía de su vehículo.

 : Vea recordatorios activos por Número de identificación del vehículo (NIV). Vea *Número de Identificación del Vehículo (VIN)* ⇨ 379.

 : Vea la información de cuenta OnStar (si está equipado).

 : Converse con alguno de nuestros representantes de apoyo en línea.

Vea [my.chevrolet.com.mx](http://my.chevrolet.com.mx) para registrar su vehículo.

## Programa de Asistencia en el Camino

El programa de Asistencia en el Camino no está disponible para ninguno de los países en la región de Centro América y el Caribe.

Como nuevo propietario, su vehículo se registra automáticamente en el programa de asistencia en el camino. Los servicios están disponibles sin costo bajo los términos y condiciones del programa. El programa de asistencia en el camino no es parte, ni está incluido en la cobertura provista por la Garantía Limitada del Vehículo Nuevo.

La asistencia en el camino brinda asistencia al conductor y pasajeros mientras conduce el vehículo dentro de su ciudad de residencia o cualquier camino autorizado en México, los Estados Unidos o Canadá. Los servicios están sujetos a las limitaciones descritas en las páginas siguientes. La cobertura del programa varía según el país.

La asistencia en el camino está disponible 24 horas al día, 365 días del año.

Este programa caduca dos años después de la fecha de facturación del vehículo, sin importar el millaje o los cambios de propietario.

Para más información sobre la renovación de este programa y el final de su vigencia, póngase en contacto con el Centro de Atención a clientes de Chevrolet en el 01-800-466-0811.

#### **Servicios que se ofrecen**

- **Cambio de llantas desinfladas:** Si no puede cambiar una llanta pochada, el servicio de asistencia en el camino proporcionará servicio de grúa hasta la concesionaria Chevrolet más cercana. Es responsabilidad del conductor reparar o reemplazar la llanta. Este servicio se limita a la transferencia del vehículo a las instalaciones para su reparación.

- **Entrega de combustible de emergencia:** Entrega de suficiente combustible para que el vehículo llegue a la siguiente estación de servicio.
- **Servicio de cerrajero:** El servicio para abrir el vehículo si lo ha cerrado y no tiene la llave. Podría ser posible abrir las puertas de su vehículo de manera remota si tiene OnStar. Por cuestiones de seguridad, el conductor debe presentar su identificación antes de que se proporcione el servicio.
- **Arranque de batería con cables:** El servicio para pasar corriente y arrancar una batería descargada.
- **\*Mensajes de emergencia:** Transmisión de mensajes telefónicos urgentes.
- **\*Llamadas de emergencia:** Llamada a servicios de emergencias.
- **\*Asistencia para la localización de distribuidores:** Información relativa a las

direcciones y números de teléfono de los distribuidores de Chevrolet.

- **Grúa de emergencia:** Servicio de remolque hasta el distribuidor más cercano si no se puede conducir el vehículo.

Si el vehículo se ve involucrado en un accidente durante un crimen, una infracción administrativa, o alguna infracción de las reglas de tránsito, el servicio de asistencia en el camino no brindará asistencia. Cuando el vehículo no esté accesible para ser remolcado, todas las maniobras requeridas para acceder al vehículo serán por cuenta del propietario.

Si el vehículo está en una ciudad fuera de su ciudad de residencia, el servicio de asistencia en el camino se limita a mover el vehículo al distribuidor más cercano. Si desea que el vehículo sea

llevado a otro distribuidor, se le pedirá que cubra la diferencia de costos al momento del servicio.

Si el vehículo no puede ser recibido por el distribuidor Chevrolet más cercano debido a conflictos de horarios, el vehículo será llevado a un lugar seguro, donde permanecerá hasta 48 horas, hasta que pueda llevarse al distribuidor.

Si los costos de almacenamiento exceden la cantidad autorizada, el propietario es responsable de pagar la diferencia al momento del servicio. Póngase en contacto con el servicio de asistencia en el camino para obtener información sobre los montos autorizados.

- **\*Interrupción del viaje:** Este servicio se le proporciona si no puede continuar utilizando su vehículo durante su viaje, y no es posible realizar la reparación en una concesionaria Chevrolet el mismo día, requiriendo que el vehículo se quede en la

concesionaria durante una noche o más. Si esto sucede, además de los servicios previamente enumerados y previa confirmación con el distribuidor, puede elegir entre las siguientes alternativas, dentro de los límites establecidos en las guías del servicio de asistencia en el camino. Si el costo excede el monto autorizado para estos servicios, deberá pagar la diferencia al momento del servicio.

El servicio de asistencia en el camino hará arreglos para una estadía en hotel para todos los ocupantes del vehículo durante hasta dos noches.

Se proveerá un auto rentado durante hasta dos días, y el vehículo debe regresar al destino original, excluyendo vehículos con capacidad de carga mayor a 3.5 toneladas.

Transporte de cortesía: Si prefiere continuar su viaje hacia el destino planeado o volver a

su lugar de residencia, y el viaje requiere de más de 8 horas de manejo en carretera, se arreglará el transporte para el conductor y los pasajeros en autobús de primera clase o vuelo en clase turista hacia el destino elegido por asistencia en el camino, dependiendo de la disponibilidad. Aplican restricciones dependiendo de las especificaciones del vehículo.

Si está en la carretera, se le dará el servicio de taxi a la estación de autobuses o aeropuerto más cercano.

- **\*Transporte de cortesía para recoger el vehículo:** Transporte para recoger el vehículo después de completar las reparaciones. Una vez que el distribuidor haya informado que el vehículo está reparado, el servicio de asistencia en el camino proveerá un servicio de ida en autobús o aerolínea comercial (sujeto a disponibilidad) para la persona designada por usted, para

recoger el vehículo en el distribuidor si no se encuentra en la misma ciudad que ésta.

\*Estos servicios no se proporcionan para residentes de EE.UU o Canadá. El pago de todos los servicios proporcionados en EE.UU. o Canadá es responsabilidad del propietario, y asistencia en el camino reembolsará dichos gastos.

### **Servicios que no se incluyen en Asistencia en el Camino**

Asistencia en el camino no cubre ni reembolsa los servicios siguientes:

- Los eventos causados por fraudes o mala fe del conductor.
- Inmovilización de vehículos debido a circunstancias de fuerza mayor o no previsible, como fenómenos naturales de naturaleza extraordinaria, temblores, erupciones volcánicas y otras tormentas tipo ciclón.
- Inmovilización del vehículo debido a situaciones que surjan de accidentes causados por el

conductor del vehículo o terceros. Esto incluye cualquier suceso que cause lesiones físicas al vehículo o los ocupantes provocadas por fuerzas externas.

- Actos de terrorismo, tumultos o acciones de la policía y fuerzas armadas que eviten brindar los servicios en el tiempo adecuado.
- El servicio de comidas, bebidas, llamadas u otros costos extra. Los costos de alojamiento aplican sólo para México, en los términos y condiciones del programa de asistencia en el camino.
- Cualquier daño al vehículo no intencional, derivado de los servicios provistos.
- El costo de la grúa al elegir un distribuidor Chevrolet que está cerca del almacenamiento temporal para el vehículo descompuesto.

- El costo de las maniobras requeridas para llegar al vehículo cuando no está accesible para remolcarlo.
- El costo del combustible provisto.

Los costos de reparación de rutina del vehículo no están cubiertos por el programa de asistencia en el camino. Para más información, consulte la garantía del vehículo nuevo.

### **Contacto con asistencia en el camino**

Los servicios de asistencia en el camino son gratuitos y están disponibles las 24 horas del día, los 365 días del año. Los costos sólo se generan en situaciones que exceden los límites del programa; algunos de los cuales están listados en esta sección.

Para contactar la asistencia en el camino por teléfono, use los números que se listan a continuación:

**México**

01-800-466-0811

**Estados Unidos**

1-800-222-1020

**Canadá**

1-800-268-6800

**Correo electrónico**

asistencia.gmmexico@gm.com

*Chevrolet se reserva el derecho de hacer cualquier cambio o discontinuar el programa de Servicio de asistencia en el camino en cualquier momento, sin previa notificación.*

**Declaración de frecuencia de radio**

Este vehículo tiene sistemas que operan en frecuencia de radio que cumple con los requisitos de la NOM-EM-016-SCFI-2015 or NOM-208-SCFI-2016 .

La operación de este equipo está sujeta a las siguientes dos condiciones:

1. Es posible que este equipo o dispositivo no cause interferencia perjudicial.
2. Este equipo o dispositivo debe aceptar cualquier interferencia, incluyendo la que pueda causar su operación no deseada.

**Elaboración de informes sobre defectos de seguridad**

**Cómo informar defectos de seguridad a General Motors**

Además de notificar a la NHTSA (o Transport Canada) en una situación como ésta, notifíquelo también a General Motors.

En los EUA, llame al 1-800-222-1020, o escriba a:

División motores de Chevrolet  
 Centro de Atención a Clientes de Chevrolet  
 P.O. Box 33170  
 Detroit, MI 48232-5170

En Canadá, llame al  
1-800-263-3777 (Inglés) o al  
1-800-263-7854 (Francés),  
o escriba a:

General Motors of Canada  
Company  
Centro de servicio al cliente, Código  
de correo postal: CA1-163-005  
1908 Colonel Sam Drive  
Oshawa, Ontario L1H 8P7

En México, llame al  
01-800-466-0811.

En otros países de Centro América  
y el Caribe, llame al  
52-722-236-0680.

## **Grabación de datos y privacidad del vehículo**

### **Registro y privacidad de los datos del vehículo**

El vehículo tiene una cantidad de computadoras que registran información sobre el desempeño del vehículo y cómo se maneja. Por ejemplo, el vehículo usa módulos de computadora para monitorear y controlar el desempeño del motor y la transmisión, para monitorear las condiciones para el despliegue de la bolsa de aire y para desplegarlas en una colisión y, si está equipado, para suministrar frenado antibloqueo y ayudar al conductor a controlar su vehículo. Estos módulos pueden almacenar datos para ayudar al técnico a dar servicio al vehículo. Algunos módulos pueden almacenar también datos sobre cómo se opera el vehículo, tal como la tasa de consumo de combustible o velocidad promedio.

Estos módulos pueden retener preferencias personales, como ajustes de radio, posiciones de asiento y ajustes de temperatura.

### **Grabadoras de datos eventos**

Este vehículo está equipado con un registrador de datos de evento (EDR). El objetivo principal de un registrador de datos de evento (EDR) es registrar, en ciertas situaciones de colisión o similares a una colisión, tales como un despliegue de la bolsa de aire o un impacto con un obstáculo de la carretera, los datos que ayudarán a entender cómo funcionaron los sistemas del vehículo. El EDR está diseñado para registrar los datos relacionados con los sistemas de dinámica y seguridad del vehículo por un período corto de tiempo, usualmente 30 segundos o menos. El EDR en este vehículo está diseñado para registrar datos tales como:

- Cómo operaban diversos sistemas en su vehículo:

- Si los cinturones de seguridad del conductor y pasajero estaban abrochados o no;
- Cuánto estaba presionando el conductor el acelerador o pedal del freno (en caso de haberlo hecho); y,
- A qué velocidad viajaba el vehículo.

Estos datos pueden ayudar a proveer una mejor comprensión de las circunstancias en las cuales ocurren colisiones y lesiones.

**Nota**

Los datos EDR se registran solamente si ocurre una situación de colisión importante; el EDR no registra datos bajo condiciones normales de manejo y tampoco datos personales (por ejemplo: nombre, género, edad y ubicación de la colisión). Sin embargo, otros organismo, tales como las fuerzas y cuerpos de seguridad, podrían combinar los datos EDR con el tipo de datos de identificación personal adquiridos rutinariamente durante la investigación de una colisión.

Para leer los datos registrados por un EDR se requiere de equipo especial y se necesita acceder al vehículo o al EDR. Además del fabricante del vehículo, otros organismos como las fuerzas y cuerpos de seguridad que tienen el equipo especial pueden leer la información si tienen acceso al vehículo o al EDR.

GM no accederá a estos datos ni los compartirá con otros a menos que sea con el consentimiento del propietario del vehículo o, si el vehículo está arrendado, con el consentimiento del arrendatario; en respuesta a una petición oficial por la policía u oficina de gobierno similar; como parte de la defensa de litigio de GM a través del proceso de descubrimiento; o según lo requiera la ley. Los datos que GM recolecta o recibe pueden usarse también para fines de investigación de GM o pueden ponerse a disposición a terceros para fines de investigación, siempre que sea necesario y que los datos no estén ligados a un vehículo o propietario específico.

**OnStar**

Si el vehículo está equipado con OnStar y cuenta con un plan de servicio activo, se pueden recolectar datos adicionales por medio del sistema OnStar. Esto incluye información acerca de la operación del vehículo; colisiones en que involucró el vehículo; el uso del vehículo y sus funciones; y, en ciertas situaciones, la ubicación y velocidad GPS aproximada del vehículo. Consulte los Términos y condiciones de OnStar y la Declaración de privacidad en el sitio web de OnStar.

*Vea Información adicional de OnStar ⇨ 394.*



# OnStar

## Descripción general OnStar

Descripción general de OnStar ..... 392

## Servicios OnStar

Emergencias ..... 393  
Seguridad ..... 394

## Información adicional de OnStar

Información adicional de OnStar ..... 394

## Descripción general OnStar

### Descripción general de OnStar

Si está equipado, este vehículo cuenta con un sistema integral que puede conectarse con un Asesor OnStar para obtener servicios de emergencia, seguridad, navegación, conectividad y diagnósticos.



 Botón de comando de voz



 Botón azul OnStar



 Botón de emergencia

Este manual describe funciones de OnStar, que podrían o no ser parte de su vehículo debido a: equipo opcional que no fue comprado con el vehículo; variaciones de modelo;

especificaciones del país; funciones y aplicaciones que pueden no estar disponibles en su región; o debido a cambios posteriores a la impresión de este manual.

Consulte la documentación de compra específica para su vehículo, para confirmar las funciones aplicables.



El sistema OnStar no se encuentra disponible en ninguno de los países de la región de Centroamérica y el Caribe.

La luz de estado del sistema OnStar está al lado de los botones OnStar. Si la luz de estado está:

- Verde: El sistema está listo.
- Verde parpadeante: En una llamada.
- Rojo: Indica un problema.

Presione  o llame al 01-800-083-4994 para hablar con un Asesor.

La funcionalidad del botón de Comando de voz puede variar según el vehículo y la región.

Oprima  para abrir la aplicación OnStar en la pantalla de infoentretenimiento. Consulte el manual de infoentretenimiento para obtener más información sobre cómo utilizar la aplicación OnStar. O presione  para dar comandos de voz a Navegación paso a paso OnStar. Éste requiere el Plan de seguridad, Plan de acceso ilimitado, o Plan de datos ilimitados.

Presione  para conectar con un Asesor para:

- Verificar la información de la cuenta o actualizar la información de contacto.
- Obtener instrucciones de manejo. Requiere el Plan de seguridad, Plan de acceso ilimitado, o Plan de datos ilimitados.

- Recibir Diagnósticos "Por Solicitud" para comprobar los sistemas clave para la operación del vehículo.

- Recibir asistencia en el camino.

Presione  para obtener una conexión prioritaria al Asesor, disponible las 24 horas, los 7 días de la semana para:

- Obtener ayuda en una emergencia.
- Sea un buen ciudadano póngase en contacto con un Asesor para ayudar a alguien que lo necesite.
- Obtener asistencia en climas difíciles u otras situaciones de crisis y encontrar rutas de evacuación.

## Servicios OnStar

### Emergencias

Con la Respuesta Automática de Accidente, en muchos accidentes, los sensores integrados pueden alertar automáticamente a un Asesor OnStar capacitado que se conecta de inmediato al vehículo para ayudar.

Presione  para una conexión prioritaria con un Asesor OnStar que se puede poner en contacto con proveedores de servicio de emergencia, dirigirlos a su ubicación exacta, y transmitir información importante.

Con Asistencia en crisis de OnStar, Asesores especialmente capacitados están disponibles las 24 horas del día, los 7 días de la semana, para proporcionar un punto central de contacto, asistencia e información durante una crisis.

## Seguridad

Si está equipado, OnStar proporciona estos servicios:

- Con Asistencia en el camino, los Asesores pueden localizar un proveedor de servicio cercano para ayudar con una llanta plana, pasar corriente a la batería, o un tanque de gasolina vacío.
- Con Asistencia de Vehículos Robados, los asesores OnStar pueden usar el GPS para localizar el vehículo y ayudar a las autoridades a recuperarlo rápidamente.
- Con Bloqueo remoto de ignición, si está equipado, OnStar puede bloquear el arranque del motor.
- Con Desaceleración de vehículos robados, si está equipado, OnStar puede trabajar con las agencias de policía para desacelerar gradualmente el vehículo.

## Información adicional de OnStar

### Servicio de transferencia

Presione  para solicitar información de elegibilidad para transferencia a cuenta. El Asesor puede cancelar o cambiar la información de la cuenta.

### Reactivación para los siguientes propietarios

Presione  y siga las instrucciones para hablar con un Asesor tan pronto como sea posible. El Asesor actualizará los registros del vehículo y explicará las ofertas del servicio OnStar o conectado y las opciones.

### Cómo funciona el servicio OnStar

La Respuesta Automática de Accidente, los servicios de emergencia, la asistencia en crisis, la Asistencia de Vehículos Robados, el diagnóstico del vehículo, los Servicios remotos, y la asistencia en el camino están

disponibles en la mayoría de los vehículos. Todos los servicios OnStar no están disponibles en todos los lugares ni en todos los vehículos. Para mayor información, una descripción completa de los servicios OnStar, las limitaciones del sistema, y los términos y condiciones de OnStar, visite [www.onstar.com.mx](http://www.onstar.com.mx).

OnStar o los servicios conectados funcionan únicamente si su vehículo está en un lugar en el que OnStar tenga convenio con un proveedor de servicio inalámbrico para poder dar el servicio en dicha zona, y si el proveedor de servicio inalámbrico tiene la cobertura, la capacidad de red, la recepción, y la tecnología compatible con OnStar o servicios conectados. Los servicios que incluyen información sobre la ubicación del vehículo no podrán funcionar a menos que haya señal GPS disponible, sin obstrucciones y compatible con el hardware de OnStar. El servicio de OnStar o de conexión podría no funcionar si el equipo de OnStar no está instalado o no se le ha dado el mantenimiento

adecuado. Si se agrega, conecta o modifica el equipo o software, los servicios OnStar o de conexión podría no funcionar. Otros problemas fuera del control de OnStar - tales como colinas, edificios altos, túneles, clima, diseño del sistema eléctrico y la arquitectura del vehículo, daños al vehículo durante una colisión o exceso de tráfico o sobrecarga de la red de telefonía inalámbrica - pueden evitar el servicio.

Vea *Declaración de frecuencia de radio* ⇨ 389.

El presente servicio es prestado a través de una red pública de telecomunicaciones debidamente autorizada en la República Mexicana.

### **OnStar.com.mx**

El sitio de Internet proporciona acceso a la información de cuenta, permite administrar el servicio OnStar, y permite ver vídeos de cada servicio. Obtenga los precios del plan de servicio y regístrese para los diagnósticos del vehículo

de OnStar. Haga clic en la pestaña "Mi cuenta" en la página de inicio. La navegación y servicios proporcionados del sitio web pueden variar en cada país.

### **Número de identificación personal de OnStar (NIP)**

Se requiere un NIP para acceder a algunos de los servicios de OnStar, como abrir y cerrar las puertas de manera remota y la asistencia de vehículos robados. Se le solicitará que cambie el NIP la primera vez que hable con un Asesor. Para cambiar el NIP de OnStar, llame a OnStar y proporcione el NIP actual al Asesor.

### **Garantía**

El equipo OnStar podría estar garantizado como parte de la Garantía limitada del vehículo nuevo. El fabricante del vehículo proporciona información detallada de la garantía.

### **Idiomas**

El vehículo puede programarse para responder en varios idiomas.

Presione  y pregunte por un Asesor. Los asesores están disponibles en inglés y español.

### **Problemas potenciales**

OnStar no puede realizar Desbloqueo remoto de puerta ni brindar Asistencia de vehículos robados después de que el vehículo haya estado apagado por diez días sin un ciclo de ignición. Si el vehículo no se puede arrancar durante diez días, OnStar puede ponerse en contacto con Asistencia en el camino y un cerrajero para ayudar a tener acceso al vehículo.

### **Sistema de Posicionamiento Global (GPS)**

- La obstrucción del GPS podría ocurrir en ciudades grandes con edificios altos, en estacionamientos, en los alrededores de aeropuertos, en túneles, y pasos a desnivel; o en áreas con demasiados árboles.

Si las señales GPS no están disponibles, el sistema OnStar debería funcionar para llamar a OnStar. Sin embargo, OnStar podría tener dificultades para identificar la ubicación exacta.

- En situaciones de emergencia, OnStar puede usar la última ubicación de GPS guardada para enviar la ayuda de emergencia.
- La pérdida temporal de GPS podría hacer que se pierda la capacidad de enviar la ruta de navegación paso a paso. El Asesor podría dar una ruta por comandos de voz o podría solicitar llamar nuevamente cuando el vehículo esté en un área abierta.

### Antenas celulares y GPS

La recepción celular es necesaria para que OnStar envíe señales remotas al vehículo. No coloque artículos sobre o cerca de la antena para evitar bloquear la recepción celular o de GPS.

### Mensaje No es posible conectar con OnStar

Si la cobertura celular es limitada o la red celular ha alcanzado la capacidad máxima, este mensaje podría aparecer. Presione  para intentar llamar nuevamente o intente llamar después de conducir algunos kilómetros hacia alguna otra área de cobertura celular.

### Problemas con el vehículo y la energía

Los servicios de OnStar requieren el sistema eléctrico del vehículo, servicio inalámbrico y tecnologías satelitales GPS para estar disponibles y que las funciones tengan un correcto funcionamiento. Estos sistemas podrían no funcionar si la batería está desconectada o descargada.

### Equipo eléctrico añadido

El sistema OnStar está integrado en la arquitectura eléctrica del vehículo. No añada ningún equipo eléctrico. El equipo eléctrico

añadido podría interferir con al operación del sistema OnStar y hacer que no funcione.

### Actualizaciones de software de vehículo

OnStar o GM pueden entregar actualizaciones o cambios de software remotamente al vehículo sin aviso o consentimiento adicional. Estas actualizaciones o cambios pueden mejorar o mantener la seguridad, protección, o la operación del vehículo o los sistemas del vehículo. Las actualizaciones o cambios de software pueden afectar o borrar datos o ajustes que estén guardados en el vehículo, tales como destinos de navegación guardados, o estaciones de radio pre-establecidas. OnStar o GM no son responsables por datos o ajustes afectados o borrados. Estas actualizaciones o cambios también pueden recolectar información personal. Tal recolección se describe en la declaración de privacidad de OnStar o se divulga por separado al momento de la

instalación. Estas actualizaciones o cambios también pueden causar que un sistema se comuniqué automáticamente con los servidores de GM para recolectar información sobre el estado del sistema del vehículo, identificar si hay actualizaciones o cambios disponibles, o entregar actualizaciones o cambios. Un acuerdo OnStar activo constituye el consentimiento para estas actualizaciones o cambios de software y el acuerdo de que OnStar o GM pueden entregarlos de forma remota al vehículo.

### Privacidad

El responsable del tratamiento de sus datos personales será OnStar de México, S. de R.L. de C.V., con domicilio en Avenida Ejército Nacional No. 843, Colonia Granada, Delegación Miguel Hidalgo, C.P. 11520, México, D.F.

Sus datos personales serán tratados para las siguientes finalidades: (i) para proveerle los servicios que Usted ha solicitado

(respuesta automática a accidentes, servicios de emergencia a distancia, asistencia en caso de robo de su vehículo, instrucciones para llegar a su destino); (ii) para mantener actualizados nuestros registros y para que podamos resolver sus consultas; (iii) para solucionar problemas y propósitos de investigación; (iv) para proteger su seguridad y la de otros; (v) para evitar fraudes o el uso incorrecto del servicio OnStar; (vi) para los casos señalados por la ley o las autoridades; (vii) para llevar a cabo actividades de marketing y actividades promocionales; (viii) para permitir a OnStar, General Motors de México, S. de R.L. de C.V., General Motors LLC y todas las subsidiarias, afiliadas o cualquier sociedad del mismo grupo empresarial al que pertenezca OnStar, llevar a cabo actividades de publicidad (ofrecimiento de productos, servicios e información); y (ix) para prospección comercial y análisis estadísticos y de mercado.

Es importante mencionar que, las finalidades (i), (ii), (iii), (iv), (v) y (vi), dan origen y son necesarias para mantener nuestra relación jurídica. Por otra parte, las finalidades (vii), (viii) y (ix), no dan origen y tampoco son necesarias para mantener nuestra relación jurídica y, por lo tanto, para este propósito, ponemos a su disposición el mecanismo habilitado en nuestro Centro de Atención a Clientes en el teléfono: 01800-0834994 o por medio del correo electrónico: [privacidadmexico@onstar.com](mailto:privacidadmexico@onstar.com), para que en su caso, pueda manifestar su negativa a que los datos personales sean tratados para los fines señalados en los números (vii), (viii) y (ix).

Para conocer la versión integral del presente aviso de privacidad, visite nuestra página en internet [www.onstar.com.mx](http://www.onstar.com.mx)

**OnStar - Reconocimientos de software**

Ciertos componentes OnStar incluyen software libcurl y unzip y otro software de terceros. Debajo se encuentran los avisos y licencias asociados con libcurl y unzip, y para otros programas de terceros. Consulte <http://opensource.lge.com/index>

[www.onstar.com/us/en/](http://www.onstar.com/us/en/)

**libcurl:****COPYRIGHT AND PERMISSION NOTICE**

Copyright (c) 1996 - 2010, Daniel Stenberg, <[daniel@haxx.se](mailto:daniel@haxx.se)>.

All rights reserved.

Permission to use, copy, modify, and distribute this software for any purpose with or without fee is hereby granted, provided that the above copyright notice and this permission notice appear in all copies.

THE SOFTWARE IS PROVIDED "AS IS," WITHOUT WARRANTY OF ANY KIND, EXPRESS OR IMPLIED, INCLUDING BUT NOT LIMITED TO THE WARRANTIES OF MERCHANTABILITY, FITNESS FOR A PARTICULAR PURPOSE AND NONINFRINGEMENT OF THIRD PARTY RIGHTS. IN NO EVENT SHALL THE AUTHORS OR COPYRIGHT HOLDERS BE LIABLE FOR ANY CLAIM, DAMAGES OR OTHER LIABILITY, WHETHER IN AN ACTION OF CONTRACT, TORT OR OTHERWISE, ARISING FROM, OUT OF OR IN CONNECTION WITH THE SOFTWARE OR THE USE OR OTHER DEALINGS IN THE SOFTWARE.

Except as contained in this notice, the name of a copyright holder shall not be used in advertising or otherwise to promote the sale, use or other dealings in this Software without prior written authorization of the copyright holder.

**unzip:**

This is version 2005-Feb-10 of the Info-ZIP copyright and license. The definitive version of this document should be available at <ftp://ftp.info-zip.org/pub/infozip/license.html> indefinitely.

Copyright (c) 1990-2005 Info-ZIP. All rights reserved.

For the purposes of this copyright and license, "Info-ZIP" is defined as the following set of individuals:

Mark Adler, John Bush, Karl Davis, Harald Denker, Jean-Michel Dubois, Jean-loup Gailly, Hunter Goatley, Ed Gordon, Ian Gorman, Chris Herborth, Dirk Haase, Greg Hartwig, Robert Heath, Jonathan Hudson, Paul Kienitz, David Kirschbaum, Johnny Lee, Onno van der Linden, Igor Mandrichenko, Steve P. Miller, Sergio Monesi, Keith Owens, George Petrov, Greg Roelofs, Kai Uwe Rommel, Steve Salisbury, Dave Smith, Steven M. Schweda, Christian Spieler, Cosmin Truta, Antoine Verheijen, Paul von Behren, Rich Wales, Mike White.

This software is provided “as is,” without warranty of any kind, express or implied. In no event shall Info-ZIP or its contributors be held liable for any direct, indirect, incidental, special or consequential damages arising out of the use of or inability to use this software.

Permission is granted to anyone to use this software for any purpose, including commercial applications, and to alter it and redistribute it freely, subject to the following restrictions:

1. Redistributions of source code must retain the above copyright notice, definition, disclaimer, and this list of conditions.
2. Redistributions in binary form (compiled executables) must reproduce the above copyright notice, definition, disclaimer, and this list of conditions in documentation and/or other materials provided with the distribution. The sole exception to this condition is redistribution of a standard UnZipSFX binary (including SFXWiz) as part of a

self-extracting archive; that is permitted without inclusion of this license, as long as the normal SFX banner has not been removed from the binary or disabled.

3. Altered versions—including, but not limited to, ports to new operating systems, existing ports with new graphical interfaces, and dynamic, shared, or static library versions—must be plainly marked as such and must not be misrepresented as being the original source. Such altered versions also must not be misrepresented as being Info-ZIP releases—including, but not limited to, labeling of the altered versions with the names “Info-ZIP” (or any variation thereof, including, but not limited to, different capitalizations), “Pocket UnZip,” “WiZ” or “MacZip” without the explicit permission of Info-ZIP. Such altered versions are further prohibited from misrepresentative use of

the Zip-Bugs or Info-ZIP e-mail addresses or of the Info-ZIP URL(s).

4. Info-ZIP retains the right to use the names “Info-ZIP,” “Zip,” “UnZip,” “UnZipSFX,” “WiZ,” “Pocket UnZip,” “Pocket Zip,” and “MacZip” for its own source and binary releases.

#### **libcurl:**

#### **AVISO DE DERECHOS DE AUTOR Y PERMISO**

Copyright (c) 1996 - 2010, Daniel Stenberg, <daniel@haxx.se>

Todos los derechos reservados.

Por este medio se otorga permiso para utilizar, modificar, y distribuir este software para cualquier propósito con o sin costo, siempre y cuando el aviso de derechos de autor anterior y este aviso de permiso aparezcan en todas las copias.

**EL SOFTWARE SE ENTREGA "TAL COMO ESTÁ" SIN GARANTÍA DE NINGÚN TIPO, EXPRESA O IMPLÍCITA, INCLUYENDO SIN**



LIMITAR LAS GARANTÍAS DE COMERCIALIZACIÓN, APTITUD PARA UN PROPÓSITO PARTICULAR Y NO INFRACCIÓN DE DERECHOS DE TERCEROS. EN NINGÚN CASO, LOS AUTORES O TITULARES DE LOS DERECHOS DE AUTOR SERÁN RESPONSABLES POR NINGUNA RECLAMACIÓN, DAÑO U OTRA RESPONSABILIDAD, YA SEA EN UNA ACCIÓN DE CONTRATO, AGRAVIO O CUALQUIER OTRA FORMA, QUE SURJAN DE, FUERA DE, O EN CONEXIÓN CON EL SOFTWARE O EL USO U OTROS TRATOS EN EL SOFTWARE.

A excepción de lo contenido en este aviso, el nombre de un titular de derechos de autor no se utilizará en la publicidad o de otra manera para promover la venta, el uso u otros tratos de este Software sin la autorización previa por escrito del tenedor de los derechos de autor.

**unzip:**

Esta es la versión 2005-Feb-10 de los derechos de autor y licencia de Info-ZIP. La versión definitiva de este documento debe estar disponible en <ftp://ftp.info-zip.org/pub/infozip/license.html> indefinidamente.

Derechos de autor (c) 1990-2005 Info-ZIP. Todos los derechos reservados.

Para los efectos de este derecho de autor y de licencia, "Info-ZIP" se define como el siguiente conjunto de personas:

Mark Adler, John Bush, Karl Davis, Harald Denker, Jean-Michel Dubois, Jean-loup Gailly, Hunter Goatley, Ed Gordon, Ian Gorman, Chris Herborth, Dirk Haase, Greg Hartwig, Robert Heath, Jonathan Hudson, Paul Kienitz, David Kirschbaum, Johnny Lee, Onno van der Linden, Igor Mandrichenko, Steve P. Miller, Sergio Monesi, Keith Owens, George Petrov, Greg Roelofs, Kai Uwe Rommel, Steve Salisbury, Dave Smith, Steven M. Schweda,

Christian Spieler, Cosmin Truta, Antoine Verheijen, Paul von Behren, Rich Wales, Mike White.

Este software se proporciona "tal como está", sin garantía de ningún tipo, expresa o implícita. En ningún caso, Info-ZIP o sus colaboradores serán responsables de daños directos, indirectos, incidentales, especiales o consecuentes que surjan del uso o la incapacidad para utilizar este software.

Se otorga permiso a cualquier persona para utilizar este software para cualquier propósito, incluyendo aplicaciones comerciales, y para modificarlo y redistribuirlo libremente, sujeto a las siguientes restricciones:

1. Las redistribuciones del código fuente deben conservar el aviso de derechos de autor anterior, la definición, la renuncia de responsabilidad, y la presente lista de condiciones.

2. Las redistribuciones en formato binario (ejecutables compilados) deben reproducir el aviso de derechos de autos anterior, la definición, la renuncia de responsabilidad, y la presente lista de condiciones en la documentación y/u otros materiales suministrados con la distribución. La única excepción a esta condición es la redistribución de un binario UnZipSFX estándar (incluyendo SFXWiz) como parte de un archivo auto-extraíble, que está permitida sin la inclusión de esta licencia, siempre y cuando el aviso SFX no haya sido removido de la binaria o deshabilitado.
3. Las versiones alteradas—incluyendo sin limitar, los puertos a nuevos sistemas operativos, puertos existentes con nuevas interfaces gráficas, y versiones de biblioteca dinámicas, compartidas, o estáticas—deben estar claramente identificados como tales y no deben ser malinterpretados como que fueran la fuente original. Tales versiones alteradas tampoco deben ser malinterpretados como si fueran versiones Info-ZIP—incluyendo, pero sin limitarse a, el etiquetado de las versiones modificadas con los nombres "Info-ZIP" (o cualquier variación de los mismos, incluyendo, pero sin limitarse a, diferentes capitalizaciones), "Pocket UnZip", "Wiz" o "MacZip" sin el permiso explícito de Info-ZIP. Dichas versiones alteradas además se prohibirán del uso tergiversado de los Zip-Bugs o direcciones de correo electrónico Info-ZIP o de la dirección/direcciones URL(s) de Info-ZIP.
4. Info-ZIP se reserva el derecho a usar los nombres "Info-ZIP", "Zip", "Unzip", "UnZipSFX", "Wiz", "Pocket UnZip", "Pocket Zip" y "MacZip" para su propia fuente y versiones binarias.

## Servicios conectados

### Servicios conectados

Navegación .....	402
Conectividad .....	403
Diagnósticos .....	404

## Servicios conectados

### Navegación



La navegación requiere un plan de servicio OnStar o de conexión específico.

Presione  para solicitar Instrucciones paso a paso o recibirlas en la pantalla de navegación del vehículo, si está equipada. La base de datos de mapas de OnStar se actualiza continuamente. Para la cobertura de los mapas, consulte [www.onstar.com.mx](http://www.onstar.com.mx).

### Navegación Paso a Paso

1. Presione  para conectarse con un Asesor.
2. Las instrucciones solicitadas se descargarán en el vehículo.
3. Siga los comandos guiados por voz.

### Utilice comandos de voz durante una ruta planeada.

La funcionalidad del botón de Comando de voz, si está equipado, puede variar por vehículo y región. Para algunos vehículos, presione  para abrir la aplicación OnStar en la pantalla de infoentretenimiento. Para otros vehículos presione  de la siguiente manera.

### Cancelar ruta

1. Presione . El sistema responde: "OnStar listo", y luego un tono.
2. Diga "Cancelar Ruta." El sistema responde: "¿Desea cancelar las instrucciones?"
3. Diga "Sí." El sistema responde: "Sí. Correcto, ruta cancelada, gracias, adiós".

### Vista preliminar de la ruta

1. Presione . El sistema responde: "OnStar listo", y luego un tono.

2. Diga "Vista previa de ruta". El sistema responde con las siguientes tres maniobras.

### Repetición

1. Presione . El sistema responde: "OnStar listo", y luego un tono.
2. Diga "Repetir". El sistema responde con la última instrucción dada, y a continuación dice "Gracias, adiós".

### Obtener mi destino

1. Presione . El sistema responde: "OnStar listo", y luego un tono.
2. Diga "Obtener Destino". El sistema responde con la dirección y distancia hacia el destino, luego responde con "OnStar listo" y un tono.

Otros servicios de navegación disponibles en OnStar

### Descarga de destino

Las instrucciones se pueden enviar a la pantalla de navegación del vehículo, si está equipado.

Presione , después pida al Asesor que descargue las instrucciones al sistema de navegación del vehículo, si está equipado. Después de terminar la llamada, presione el botón Ir en la pantalla de navegación para iniciar las instrucciones de conducción. Las rutas que se envían a la pantalla de navegación sólo se pueden cancelar a través de la pantalla de navegación.

Para información sobre la descarga de destinos, y la cobertura de los mapas, visite [www.onstar.com.mx](http://www.onstar.com.mx).

### Conectividad

Los siguientes servicios ayudan a permanecer conectado.

Para la cobertura de los mapas, consulte [www.onstar.com.mx](http://www.onstar.com.mx).

### Hotspot Wi-Fi (si está equipado)

El vehículo puede tener un hotspot Wi-Fi integrado que proporciona acceso a Internet y contenido de red en velocidad 4G. Se pueden conectar hasta siete dispositivos móviles. Se requiere un plan de datos. Use los controles en el vehículo únicamente cuando sea seguro hacerlo.

1. Para recuperar la información del punto de acceso Wi-Fi, presione  para abrir la aplicación OnStar en la pantalla de infoentretenimiento y luego seleccione Punto de acceso Wi-Fi. En algunos vehículos, toque Wi-Fi o Configuración Wi-Fi en la pantalla.
2. La configuración Wi-Fi mostrará el nombre de hotspot Wi-Fi (SSID), la contraseña, y en algunos vehículos, el tipo de conexión (no conexión de Internet, 3G, 4G), y calidad de señal (pobre, buena, excelente).

3. Para cambiar el SSID o la contraseña, presione  o llame al 01-800-083-4994 para conectarse con un Asesor. En algunos vehículos, el SSID y la contraseña se pueden cambiar en el menú Hotspot Wi-Fi.

Después de la configuración inicial, el hotspot Wi-Fi de su vehículo se conectará automáticamente a sus dispositivos móviles. Administre el uso de datos encendiendo o apagando Wi-Fi en su dispositivo móvil, utilizando la app móvil myChevrolet, o poniéndose en contacto con un Asesor OnStar. En algunos vehículos, Wi-Fi también se puede administrar desde el menú Hotspot Wi-Fi.

### **Aplicación móvil MyChevrolet (si está disponible)**

Descargue la aplicación móvil myChevrolet a smartphones Apple y Android compatibles. Los usuarios Chevrolet pueden acceder a los siguientes servicios desde un smartphone:

- Arrancar/parar de forma remota el vehículo, si está equipado en fábrica.
- Bloquear/desbloquear las puertas, si está equipado con seguros automáticos.
- Activar el claxon y las luces.
- Revisar el nivel de combustible del vehículo, la vida del aceite, o la presión de las llantas, si está equipado en fábrica con el Sistema de monitor de presión de llantas.
- Enviar destinos al vehículo.
- Localizar el vehículo en un mapa.
- Encender/apagar el hotspot Wi-Fi del vehículo, administrar ajustes, y monitorear el consumo de datos, si está equipado.
- Localizar un distribuidor y programar el servicio.
- Solicitar Asistencia en el camino.
- Ajustar un recordatorio de estacionamiento con una pasador, tomar una fotografía, realizar una nota, y ajustar un temporizador.
- Conectarse con Chevrolet en los medios sociales.

Las características están sujetas a cambio. Para la información y compatibilidad de la aplicación móvil myChevrolet, visite [my.chevrolet.com.mx](http://my.chevrolet.com.mx).

Se puede requerir un plan de servicio OnStar o de conexión activo. Se requiere un dispositivo compatible, arranque remoto instalado en fábrica y seguros eléctricos. Se aplican tarifas de datos. Consulte [www.onstar.com.mx](http://www.onstar.com.mx) respecto a detalles y limitaciones del sistema.

### **Diagnósticos**

OnStar puede realizar una verificación mensual de los sistemas de operación clave de su vehículo, incluyendo el motor, la transmisión, frenos antibloqueo, y

otros sistemas principales del vehículo a través de un reporte de diagnóstico mensual. OnStar también puede monitorear la presión de las llantas, si el vehículo está equipado con el Sistema de monitor de presión de llantas. Si necesita un reporte de Diagnóstico "On Demand", presione  y un Asesor puede ejecutar un diagnóstico.

## Índice

**A**

Accesorios y modificaciones ....	268	Advertencia	
Aceite		Proposición 65,	
Luz de presión .....	132	California .....	268, 295, 350
Motor .....	277	Ahorrador de batería,	
Sistema de vida del aceite		iluminación exterior .....	162
del motor .....	280	Aire acondicionado .....	200
Acerca de la conducción del		Ajuste del soporte lumbar .....	64
vehículo .....	2	Asientos delanteros .....	64
Acuerdos		Ajuste puerta abertura faro -	
Marcas Registradas y		sistemas iluminación	
Licencias .....	198	Reemplazo bombilla .....	302
Acuerdos de Marcas		Apuntar .....	302
Registradas y Licencias .....	198	Automático .....	157
Adm aire .....	203	Aviso de luces encendidas ...	134
Advertencia		Cambiador de luces	
Alejamiento del		altas/bajas .....	156
carril (LDW) .....	259	Luces diurnas (DRL) .....	156
Luces de advertencia .....	158	Luz indicadora de luces	
Luz del sistema de frenos ....	127	altas encendidas .....	134
Precaución y Peligro .....	2	Luz intermitente .....	156
Advertencia de cambio de		Ajustes	
carril (LWD) .....	259	Soporte lumbar, asientos	
Advertencia de la		delanteros .....	64
propuesta de		Alarma	
California 65 .....	268, 295, 350	Seguridad del vehículo .....	50
Advertencia Luces,		Alerta	
medidores e indicadores .....	119	Zona ciega lateral (SBZA) ....	257

Alerta de la zona ciega lateral (SBZA) .....	257
Almacenamiento de lentes para el sol .....	108
Almacenamiento debajo del asiento .....	108
Antena Multibanda .....	175
Antena multibanda .....	175
Aplicación compuerta levadiza ...	49
Apoya-brazos Asiento delantero .....	65
Asiento Trasero .....	72
Apoya-brazos del asiento trasero .....	72
Apoyabrazos asiento delantero .....	65
Apoyacabezas .....	61
Apple CarPlay y Android Auto .....	194
Arrancar el motor .....	225
Arranque con cables pasacorriente - Norteamérica .....	350
Arranque del vehículo, remoto ...	43
Arranque remoto del vehículo ...	43
Asentamiento, vehículo nuevo .....	219

Asentar el vehículo nuevo .....	219
Asientos Trasera .....	68
Ajuste del soporte lumbar, delante .....	64
Ajuste eléctrico, delante .....	63
Ajuste, delante .....	62
Almacenamiento debajo del asiento .....	108
Apoyacabezas .....	61
Delanteros con calefacción ...	66
Doblar el respaldo del asiento .....	67
Respaldos reclinables .....	64
Asientos de seguridad para niños ISOFIX .....	99
Niños mayores .....	91
Sistemas .....	92
Sujeción .....	102, 104
Asientos delanteros Ajuste .....	62
Con calefacción .....	66
Asientos delanteros con calefacción .....	66
Asientos traseros .....	68
Asistencia al cliente Oficinas .....	384

Asistencia de arranque en subidas (HSA) .....	243
Asistencia de arranque, Colina .....	243
Asistencia ultrasónica para estacionamiento .....	130
Asistente aparcamiento .....	253
Audio Función antirrobo .....	164
Automático Líquido de transmisión .....	282
Seguros de puertas .....	47
Sistema de faros .....	157
Transmisión .....	234
Auxiliar Dispositivos .....	183

**B**

<b>BANDEJA DE BATERÍA Y BATERÍA</b> Administración de la carga ...	161
Ahorrador de batería, iluminación exterior .....	162
Protección de potencia .....	162
Batería - Norteamérica ...	295, 350
Bisel de la salida de aire central del panel de instrumentos Compartimento .....	107



Bloqueo estacionamiento		California		Cambio del sistema de bolsas	
Automático .....	234	Requisitos relativos a		de aire .....	90
Líquido, automático .....	282	materiales de perclorato .....	268	Caminos	
Líquido, manual .....	282	Cámara		Conducción, mojados .....	211
Bluetooth		Visión trasera (RVC) .....	251	Capacidades y	
Visión general .....	183, 185, 189	Cámara de visión		especificaciones .....	380
Bolsas de aire		trasera (RCV) .....	251	Capó .....	270
Diagnóstico .....	82	Cambio		Carga	
Adición de equipo al		a Estacionamiento (P) .....	229	Cubierta .....	108
vehículo .....	89	Fuera de		Sistema de administración .....	108
Luz de estado .....	124	estacionamiento (P) .....	230	Carretera, Asistencia .....	385
Servicio de vehículos		Cambio de bombillas		Carreteras de colinas y	
equipados con bolsa		Bombillas halógenas .....	302	montañas .....	212
de aire .....	88	Direccionamiento de los		Centro de información del	
Bombillas halógenas .....	302	faros .....	302	conductor (DIC) .....	135
Brújula .....	115	Faros .....	302	Centro de propietarios en-	
<b>C</b>		Faros, direccional delantera		línea .....	385
Cadenas, llanta .....	341	y luces de		Cierre retardado .....	46
Calefacción .....	200	estacionamiento .....	302	Cinturón de seguridad de tres	
Calefacción, ventilación y aire		Luces de la placa de		puntos .....	76
acondicionado		matrícula .....	308	Cinturones de seguridad .....	73
Luz de advertencia de		Luces traseras,		Avisos .....	123
temperatura del motor .....	131	direccionales, laterales,		Cambio después de una	
Calefactor		de freno y de apoyo .....	306	colisión .....	81
Motor .....	227	Cambio de la pluma		Cinturón de seguridad de	
Calibración .....	115	limpiaparabrisas .....	298	tres puntos .....	76
		Cambio de la pluma,		Cómo usar correctamente	
		limpiaparabrisas .....	298	los cinturones de seguridad .....	74

Cinturones de seguridad (cont.)	
Cuidado .....	80
Tensor .....	80
Uso durante el embarazo .....	79
Claxon .....	113
Combustible	
Aditivos .....	261
Combustibles prohibidos .....	261
Conducción ecológica .....	27
Llenado de un recipiente de combustible portátil .....	264
Llenado del tanque .....	262
Luz de advertencia de combustible bajo .....	133
Medidor .....	122
Otros países .....	261
Recomendado .....	261
Top Tier .....	260
Combustible Top Tier .....	260
Combustibles prohibidos .....	261
Cómo usar correctamente los cinturones de seguridad .....	74
Compartimentos	
Cubierta de carga .....	108
Debajo del asiento .....	108
Guantera .....	107
Lentes para el sol .....	108

Compartimentos (cont.)	
Panel de instrum, manómetros y consola .....	107
Red de comodidad .....	109
Sistema de administración de la carga .....	108
Sistema portavalijas .....	110
Compartimientos	
Almacenamiento .....	107
Compartimientos de almacenamiento .....	107
Componentes de la transmisión	
automática	
Modo manual .....	236
Revisión de función de control de bloqueo de cambios .....	297
Comportamiento del conductor .....	206
Compra de llantas nuevas .....	336
Comprobación	
Bloqueo de transmisión en la ignición .....	297
Luz de motor (Indicador de falla) .....	125
Comprobación de bloqueo de transmisión en la ignición .....	297

Conducción	
Cajuela .....	208
Caminos mojados .....	211
Carreteras de colinas y montañas .....	212
Defensiva .....	208
Invierno .....	213
Límites de carga del vehículo .....	215
Medio ambiente .....	206
Para mejorar la economía del combustible .....	27
Pérdida de control .....	210
Recuperación fuera de carretera .....	210
Si el vehículo está atascado .....	214
Conducción con distracciones .....	207
Conducción defensiva .....	208
Conducir el vehículo .....	2
Conectividad	
Servicios conectados .....	403
Control	
Tracción y estabilidad electrónica .....	244
Control de crucero .....	246
Luz .....	134

Control de tracción/Control electrónico de estabilidad .....	244
Control del vehículo .....	208
Controles exteriores de las luces .....	155
Cortacircuitos .....	310
Cuadro instrumentos .....	120
Cuándo es momento para nuevas llantas .....	335
Cubierta	
Carga .....	108
Cuidado de apariencia	
Exterior .....	358
Interior .....	363
Cuidado del vehículo	
Presión de llantas .....	327
<b>D</b>	
Declaración de frecuencia	
Radio .....	389
Deflector agua	
Cierre retardado .....	46
Luz de puerta entreabierta ....	135
Seguros .....	45
Seguros eléctricos .....	46
Depurador de aire/filtro,	
Motor .....	283
Descripción general OnStar ....	392

Descripción y funcionamiento OnStar .....	391
Diagnósticos	
Servicios conectados .....	404
Dirección .....	209
Ajuste de ruedas .....	112
Controles de ruedas .....	112
Hidráulica, luces de advertencia .....	129
Líquido, potencia .....	291
Direccional	
Reemplazo bombilla .....	306
Dispositivos	
Auxiliar .....	183
Doblar el respaldo del asiento ...	67
Dónde poner el asiento de seguridad para niños .....	94

## E

El motor se detiene cuando está desacelerando	
Arranque .....	225
Calentador .....	227
Depurador de aire/filtro .....	283
Escape .....	233
Estacionado en funcionamiento .....	234

El motor se detiene cuando está desacelerando (cont.)	
Luz de advertencia de temperatura de refrigerante .....	131
Luz de energía reducida .....	133
Luz de motor (Indicador de falla) .....	125
Luz de presión de aceite .....	132
Mensajes de potencia .....	143
Recorrido de la correa de transmisión .....	382
Sistema de enfriamiento .....	284
Sistema de vida del aceite ....	280
Sobrecalentamiento .....	289
Visión general del compartimiento .....	272
Embarazo, uso de cinturones de seguridad .....	79
Embrague hidráulico .....	282
Embrague, hidráulico .....	282
Emergencia OnStar .....	393
Emergencias	
OnStar .....	393
Energía	
Espejos .....	54
Aceite de la dirección .....	291
Ajuste de los asientos .....	63

Energía (cont.)	
Luz de motor reducida .....	133
Potencia retenida para accesorios (RAP) .....	229
Protección, batería .....	162
Salidas .....	118
Seguros de puertas .....	46
Ventanas .....	55
Energía de accesorios .....	229
Enfriamiento .....	200
Entrada sin llave	
Sistema (RKE) remoto .....	33, 40
Equipo eléctrico añadido .....	265
Equipo eléctrico, Añadido .....	265
Especificaciones y capacidades .....	380
Espejo retrovisores interiores .....	54
Espejos	
Energía .....	54
Con calefacción .....	54
Convexos .....	53
Espejo retrovisor manual .....	54
Plegable .....	54
Retrovisor de atenuación	
automática .....	55
Espejos calefacción .....	54
Espejos convexos .....	53

Espejos de inclinación en estacionamiento	
Cambio a .....	229
Cambio fuera de .....	230
Espejos plegables .....	54
Espejos retrovisores .....	54
Atenuación automática .....	55
Espejos, retrovisores	
interiores .....	54
Estacionamiento .....	232
Asistencia ultrasónica .....	130
Extendido .....	232
Freno .....	242
Revisión del freno y el mecanismo de estacionamiento (P) .....	298
Sobre objetos inflamables .....	232
Estacionamiento extendido .....	232
Etiquetado, flanco de llanta .....	320
Evitar dispositivos de medios no confiables .....	176
Extensor, asiento de seguridad .....	80

**F**

Filtro de aire del habitáculo .....	203
Filtro de aire, habitáculo .....	203

Filtro,	
Depurador de aire de motor ..	283
Frenado .....	208
Freno	
Luz de advertencia del sistema de frenos .....	127
Frenos .....	293
Antibloqueo .....	241
Asistencia .....	243
Estacionamiento .....	242
Líquido .....	294
Fuera de carretera	
Recuperación .....	210
Fusibles	
Bloque de fusibles del compartimento del motor ...	310
Bloque de fusibles del compartimento trasero .....	316
Bloque de fusibles del tablero de instrumentos .....	314
Fusibles y cortacircuitos .....	310

**G**

Glove Box .....	107
Graduación de calidad	
uniforme de llanta .....	338
Grupo, instrumentos .....	120

<b>H</b>			
Hora .....	116		
HVAC (ctrl clima) .....	200		
<b>I</b>			
Iluminación			
Control de iluminación .....	159		
Entrada .....	160		
LED .....	302		
Salida .....	160		
Iluminación de entrada .....	160		
Iluminación de salida .....	160		
Iluminación LED .....	302		
Indicador			
Manual del propietario .....	127		
Vehículo al frente .....	129		
Indicador de falla .....	125		
Indicador de vehículo al frente .....	129		
Indicador del manual del propietario .....	127		
Infoentrenamiento .....	163		
Información adicional			
OnStar .....	394		
Información adicional de			
OnStar .....	394		
Información general			
Cuidado del vehículo .....	267		
		Información general (cont.)	
		Remolcar .....	265
		Servicio y mantenimiento .....	368
		Inmovilizador .....	51
		Luz .....	133
		Introducción .....	2
		Invierno	
		Conducción .....	213
		<b>L</b>	
		Las luces antiniebla delanteras	
		Luz .....	134
		Laterales	
		Reemplazo bombilla .....	306
		Lavador/limpiaparabrisas	
		trasero .....	114
		Limpiaparabrisas	
		Lavador trasero .....	114
		Limpieza	
		Cuidado exterior .....	358
		Cuidado interior .....	363
		Líquido	
		JATCO .....	282
		Dirección asistida .....	291
		Frenos .....	294
		Lavador .....	292
		Líquido de lavado .....	292
		Líquidos y lubricantes	
		recomendados .....	376
		Llanta de refacción	
		Compacta .....	349
		Llanta de refacción	
		compacta .....	349
		Llanta desinflada .....	342
		Cambiar .....	343
		Llantas .....	318
		Inspección .....	333
		Rotación .....	333
		Alineación de ruedas y	
		balanceo de llantas .....	340
		Cadenas .....	341
		Cambiar .....	343
		Cambio de ruedas .....	340
		Compra de llantas nuevas ....	336
		Cuándo es momento para	
		nuevas llantas .....	335
		Designaciones .....	323
		Etiquetado de flanco .....	320
		Funcionamiento de monitor	
		de presión .....	329
		Graduación de calidad	
		uniforme de llanta .....	338
		Invierno .....	319
		Llanta de refacción	
		compacta .....	349

Llantas (cont.)	
Luz de presión .....	132
Presión .....	327
Si una llanta se poncha .....	342
Sistema de monitoreo de presión .....	328
Tamaño diferente .....	338
Terminología y definiciones ...	324
Todas las estaciones .....	319
Llantas de invierno .....	319
Llaves .....	30, 31
Luces	
Diagnóstico .....	134
Inmovilizador .....	133
Advertencia de combustible bajo .....	133
Advertencia de salida de carril .....	129
Advertencia de sistema de frenos antibloqueo (ABS)....	128
Advertencia de temperatura de refrigerante del motor ...	131
Advertencia del sistema de frenos .....	127
Advertencia, Dirección hidráulica .....	129
Ahorrador de batería, iluminación exterior .....	162

Luces (cont.)	
Aviso encendido .....	134
Cambiador de luces altas/bajas .....	156
Cambio a una marcha superior .....	129
Controles exteriores .....	155
Cortesía .....	159
Dar servicio pronto al vehículo .....	127
De niebla delanteras .....	158
Diurnas (DRL) .....	156
Energía reducida del motor ...	133
Estado de las bolsas de aire .....	124
Faros, direccional delantera y luces de estacionamiento .....	302
Indicador de falla (Revise el motor) .....	125
Lectura .....	160
Luces altas encendidas.....	134
Luz de niebla delantera .....	134
Luz intermitente .....	156
Pedal de operación .....	128
Placa de matrícula .....	308
Presión de aceite de motor ...	132
Presión de llantas .....	132

Luces (cont.)	
Puerta entreabierta .....	135
Recordatorios de cinturón de seguridad .....	123
Revise el motor (Indicador de falla) .....	125
Sensor ultrasónico para estacionamiento .....	130
Sistema de carga .....	124
Sistema de Control de Tracción (TCS)/StabiliTrak ..	131
Stabilitrak OFF (StabiliTrak apagado) .....	130
Techo .....	159
Tracción apagada .....	130
Luces antiniebla	
Delantero .....	158
Luces cortesía .....	159
Luces de advertencia de dirección hidráulica .....	129
Luces de advertencia de peligro .....	158
Luces de alto y luces de apoyo	
Reemplazo bombilla .....	306
Luces de lectura .....	160
Luces del techo .....	159
Luces direccionales de giro y cambio de carril .....	158

Luces direccionales, giro y cambio de carril .....	158
Luces diurnas (DRL) .....	156
Luces traseras	
Reemplazo bombilla .....	306
Luces, advertencia de peligro .....	158
Luz de advertencia de combustible bajo .....	133
Luz de advertencia de salida de carril .....	129
Luz de cambio a una marcha superior .....	129
Luz de energía reducida del motor .....	133
Luz de pedal de operación .....	128
Luz del sistema de carga .....	124
Luz indicadora de luces altas encendidas .....	134
Luz intermitente .....	156
<b>M</b>	
Manómetros	
Advertencia Luces e indicadores .....	119
Combustible .....	122
Odómetro .....	122

Manómetros (cont.)	
Odómetro de viaje .....	122
Tacómetro .....	122
Velocímetro .....	122
Mantenimiento y cuidados	
Adicional .....	373
Mantenimiento y cuidados adicionales .....	373
Medios	
Evitar dispositivos no confiables .....	176
Mensajes	
Potencia del motor .....	143
Vehículo .....	141, 143
Velocidad del vehículo .....	144
Modo manual .....	236
Moldura de reborde	
Reemplazarlo .....	300
Limpiaparabrisas/Lavador .....	113
Monóxido de carbono	
Compuerta levadiza .....	49
Diagnóstico .....	233
Conducción durante el invierno .....	213

<b>N</b>	
Navegación	
Servicios conectados .....	402
Neumáticos para todas las estaciones .....	319
Niños mayores, sistemas de retención infantil .....	91
Norma de Radiofrecuencia .....	389
<b>O</b>	
Odómetro .....	122
Viaje .....	122
Odómetro de viaje .....	122
Operación	
Sistema de Infoentretenimiento .....	169
<b>P</b>	
Página de inicio .....	168
Peligro, Advertencia, y Precaución .....	2
Pérdida de control .....	210
Personalización	
Vehículo .....	144
Portavasos .....	107
Posiciones del encendido .....	220, 222
Potencia retenida para accesorios (RAP) .....	229

Precaución, Peligro, y Advertencia .....	2
Privacidad	
Registro de datos del vehículo .....	390
Procedimiento para la satisfacción del cliente .....	383
Programa de Asistencia en Carretera .....	385
Programa de mantenimiento .....	370
Líquidos y lubricantes recomendados .....	376
Puerto USB .....	176
Puerto USB .....	176
Puntal(es) neumáticos .....	300
Puntales Neumáticos .....	300
<b>Q</b>	
Quemacocos .....	58
<b>R</b>	
Radio AM-FM .....	172
Radios	
Radio AM-FM .....	172
Recepción de radio .....	175
Recomendado	
Combustible .....	261

Recopilación de datos	
OnStar .....	391
Recorrido de la correa de transmisión, Motor .....	382
Recorrido, correa de transmisión de motor .....	382
Red de comodidad .....	109
Red, comodidad .....	109
Reemplazo de partes del sistema del cinturón de seguridad después de una colisión .....	81
Reemplazo del panel trasero del techo	
Quemacocos .....	58
Refacciones	
Bolsas de aire .....	90
Mantenimiento .....	377
Registadores de datos de eventos .....	390
Registadores de datos, eventos .....	390
Registro y privacidad de los datos del vehículo .....	390
Reloj .....	116
Remolcar	
Información general .....	265
Vehículo .....	354

Remolcar (cont.)	
Vehículo recreacional .....	355
Remolque de vehículo recreacional .....	355
Reporte de defectos de seguridad General Motors .....	389
Requisitos relativos a materiales de perclorato, California .....	268
Respaldos reclinables .....	64
Resumen .....	165
Revisión de función de control de bloqueo de cambios, Transmisión automática .....	297
Revisión del interruptor del motor de arranque .....	296
Revisión del sistema de seguridad .....	80
Rotación, llantas .....	333
Ruedas	
Reemplazarlo .....	340
Alineación y balanceo de llantas .....	340
Tamaño diferente .....	338



<b>S</b>		
Salidas		
Energía .....	118	
Salidas de ventilación		
de aire .....	203	
Seguridad		
Alarma del vehículo .....	50	
OnStar .....	394	
Vehículo .....	50	
Seguridad OnStar .....	394	
Seguros .....	48	
Cierre retardado .....	46	
Protección de cierre .....	47	
Puerta .....	45	
Puerta automática .....	47	
Puerta eléctrica .....	46	
Seguridad .....	48	
Servicio .....	204	
Accesorios y		
modificaciones .....	268	
Etiqueta de identificación		
de partes .....	379	
Hacer su propio trabajo de		
servicio .....	269	
Luz de dar servicio pronto		
al vehículo .....	127	
Mantenimiento, Información		
general .....	368	
Servicio (cont.)		
Sistemas de climatización ....	200	
Servicio a la bolsa de aire .....	88	
Servicios		
Aplicación especial .....	372	
Servicios conectados		
Conectividad .....	403	
Diagnósticos .....	404	
Navegación .....	402	
Servicios para aplicaciones		
especiales .....	372	
Símbolos .....	3	
Sistema		
Alerta de colisión		
frontal (FCA) .....	254	
Infoentrenimiento .....	163	
Portavalijas .....	110	
Sistema de alerta de choque		
de frente (FCA) .....	254	
Sistema de bolsas de aire		
¿Cómo se impide el		
despliegue de la bolsa		
de aire? .....	86	
¿Cuándo se debe activar la		
bolsa de aire? .....	85	
¿Dónde están las bolsas		
de aire? .....	84	
Sistema de bolsas de aire (cont.)		
¿Qué causa la activación de		
la bolsa de aire? .....	86	
¿Qué verá después que se		
active la bolsa de aire? .....	87	
Verificación .....	90	
Sistema de enfriamiento .....	284	
Sistema de frenos		
antibloqueo (ABS) .....	241	
Advertencia Luz .....	128	
Sistema de monitoreo,		
presión de llantas .....	328	
Sistema eléctrico		
Bloque de fusibles del		
compartimiento del motor ...	310	
Bloque de fusibles del		
compartimiento trasero .....	316	
Bloque de fusibles del		
tablero de instrumentos ....	314	
Fusibles y cortacircuitos .....	310	
Sobrecarga .....	309	
Sistema portavalijas .....	110	
Sistema remoto de		
entrada sin llave (RKE) ....	33, 40	
Sistemas		
Asistencia al conductor .....	249	
Sistemas antirrobo .....	51, 52	
Inmovilizador .....	51	

Sistemas de asistencia al conductor .....	249
Sistemas de climatización .....	200
Aire acondicionado .....	200
Calefacción .....	200
Sistemas de Restricción para Niños ISOFIX .....	99
Sistemas de seguridad	
Donde colocar .....	94
Sistemas de transmisión	
Tracción en las cuatro ruedas .....	240, 296
Sobrecalentamiento, motor .....	289
StabiliTrak	
Luz de APAGADO .....	130
Sujeción del sistema de retención infantil .....	102, 104
<b>T</b>	
Tacómetro .....	122
Tapetes .....	366
Teléfono	
Apple CarPlay y Android Auto .....	194
Bluetooth .....	183, 185, 189
Manos Libres .....	195
Teléfono manos libres .....	195

Tracción	
Luz de apagado .....	130
Luz del Sistema de Control de tracción (TCS)/StabiliTrak .....	131
Tracción en las cuatro ruedas .....	240, 296
Transmisión manual .....	238
Líquido .....	282
Transmisión manual - Isuzu MLD6Q .....	122
Triángulo de Advertencia .....	109
Triángulo, Advertencia .....	109

**U**

Uso de este manual .....	2
--------------------------	---

**V**

Vehículo	
Arranque remoto .....	43
Control .....	208
Diseño .....	206
Límites de carga .....	215
Luz de dar servicio pronto .....	127
Mensajes .....	141, 143
Mensajes de velocidad .....	144
Número de identificación (VIN) .....	379
Personalización .....	144

Vehículo (cont.)	
Remolcar .....	354
Seguridad .....	50
Sistema de alarma .....	50
Vehículo atascado .....	214
Vehículo estacionado en funcionamiento .....	234
Ventanas .....	55
Energía .....	55
Ventilación, aire .....	203
Visores .....	57



NÚMERO DE PARTE. 84180411 A

